

راهنمای استفاده از خودروی

COROLLA

MOIN
(TOYOTA)

KHODRO

شرکت معین خودرو

نگارش ۱ - پاییز ۱۴۰۳

MOIN
KHODRO

نمای خودرو

جستجو براساس تصویر

دستورالعمل ایمنی

۱ حتماً این بخش را به طور کامل بخوانید.
(موضوعات: صندلی کودک، سیستم‌های ضدسرقت)

اطلاعات وضعیت خودرو و نشانگرها

۲ اطلاعات مربوط به رانندگی
(موضوع: صفحه نمایشگر چندمنظوره)

پیش از رانندگی

۳ باز کردن و بستن درب‌ها و شیشه‌ها، تنظیمات قبل از رانندگی
(موضوعات: کلید درب، صندلی، شیشه بالابر برقی)

رانندگی

۴ اقدامات و توصیه‌های لازم در هنگام رانندگی
(موضوعات: روشن کردن موتور و سوختگیری)

تجهیزات داخلی خودرو

۵ استفاده از تجهیزات داخلی
(موضوعات: تهویه مطبوع، محفظه نگهداری)

سرویس و نگهداری

۶ روش‌های سرویس و نگهداری خودرو
(موضوعات: بخش‌های داخلی و بیرونی خودرو، لامپ چراغ‌ها)

در شرایط اضطراری

۷ اقدامات لازم در صورت نقص یا در شرایط اضطراری
(موضوعات: شارژ باتری، پنچر شدن لاستیک)

مشخصات خودرو

۸ مشخصات خودرو و ویژگی‌های قابل تنظیم
(موضوعات: سوخت، روغن موتور، فشار باد لاستیک)

۳ پیش از رانندگی

۳-۱ اطلاعات کلید و ریموت

۶۴ کلید و ریموت

۳-۲ باز کردن، بستن و قفل کردن درب‌ها

۶۷ درب‌ها

۶۹ درب صندوق عقب

۷۲ سیستم ورود و استارت هوشمند

۳-۳ تنظیم صندلی‌ها

۷۴ صندلی‌های جلو

۷۵ پشت‌سری

۳-۴ تنظیم غربلیک فرمان و آینه بغل

۷۷ غربلیک فرمان

۷۸ آینه دید عقب داخلی

۷۹ آینه‌های بغل

۳-۵ باز کردن و بستن شیشه درب‌ها

۸۱ شیشه بالابر برقی

۸۳ سانروف

این صفحه را ملاحظه کنید ۵

نحوه جستجو ۶

نمای خودرو ۷

۱ دستورالعمل ایمنی

۱-۱ دستورالعمل برای استفاده ایمن از خودرو

پیش از رانندگی ۱۶

رانندگی ایمن ۱۷

کمربند ایمنی ۱۸

کیسه هوا (SRS) ۲۲

اقدامات احتیاطی در مورد گازهای خروجی ۲۹

۱-۲ سیستم محافظتی کودک (صندلی کودک)

نکاتی در مورد حضور کودکان در خودرو ۳۱

سیستم محافظتی کودک ۳۱

۱-۳ سیستم ضدسرقت

آژیر سیستم ضدسرقت ۴۶

۲ اطلاعات وضعیت خودرو و نشانگرها

۲-۱ صفحه نشانگر

چراغ‌های هشدار و نشانگر ۵۰

صفحه نشانگر ۵۳

صفحه نمایشگر چندمنظوره ۵۶

اطلاعات مصرف سوخت ۶۱

۴ رانندگی

۴-۱ پیش از رانندگی

- ۸۸ راندن خودرو.....
- ۹۳ بار و وسایل
- ۹۴ یدک کشیدن تریلر

۴-۲ دستورالعمل‌های رانندگی

- ۹۵ دکمه استارت
- ۹۹ گیربکس CVT
- ۱۰۲ دسته راهنما
- ۱۰۲ ترمز پارک برقی
- ۱۰۵ سیستم ترمز اتوماتیک (Auto Hold)

۴-۳ عملکرد چراغ‌ها و برف‌پاک‌کن‌ها

- ۱۰۷ کلید ترکیبی چراغ جلو (دسته راهنما)
- ۱۰۹ نوربالای خودکار
- ۱۱۱ کلید چراغ مه‌شکن
- ۱۱۲ دسته برف‌پاک‌کن و شیشه‌شوی

۴-۴ سوختگیری

- ۱۱۴ باز کردن درب باک سوخت

۴-۵ استفاده از سیستم‌های کمکی رانندگی

- ۱۱۶ حسگر ایمنی تویوتا (Toyota Safety Sense)
- ۱۲۱ سیستم پیشگیری از تصادف (PCS)
- ۱۲۷ سیستم کمکی رانندگی بین خطوط (LTA)
- کروز کنترل تطبیقی (کروز کنترل رادار دینامیکی با سرعت کامل)
- ۱۳۵ سیستم استارت و استاپ (start-stop)
- ۱۴۴ کلید انتخاب حالت رانندگی
- ۱۴۹ سیستم‌های کمکی رانندگی

۴-۶ نکات رانندگی

- ۱۵۴ نکات سودمند برای رانندگی در زمستان

۵ تجهیزات داخلی خودرو

۵-۱ استفاده از سیستم تهویه مطبوع و بخارزدایی

- ۱۵۸ سیستم تهویه مطبوع دستی

۵-۲ استفاده از چراغ‌های داخلی

- ۱۶۴ فهرست چراغ‌های داخلی

۵-۳ استفاده از محفظه‌های نگهدارنده

- ۱۶۶ فهرست محفظه‌های نگهدارنده
- ۱۶۹ صندوق عقب

۵-۴ سایر تجهیزات داخل خودرو

- ۱۷۰ سایر تجهیزات داخل خودرو

۶ سرویس و نگهداری

۶-۱ نگهداری و مراقبت

- ۱۷۴ تمیز کردن و محافظت از بیرون خودرو
- ۱۷۶ تمیز کردن فضای داخلی خودرو

۶-۲ سرویس و نگهداری

- ۱۷۹ دستورالعمل‌های سرویس و نگهداری
- ۱۸۱ سرویس و نگهداری دوره‌ای

۶-۳ سرویس و نگهداری قابل انجام توسط مالک

- اقدامات احتیاطی برای سرویس و نگهداری توسط مالک
- ۱۸۷ مالک
- ۱۸۹ درب موتور
- ۱۹۰ قرار دادن جک
- ۱۹۱ محفظه موتور
- ۱۹۷ لاستیک‌ها
- ۲۰۵ فشار باد لاستیک
- ۲۰۶ رینگ (چرخ)
- ۲۰۸ فیلتر سیستم تهویه مطبوع
- ۲۰۹ باتری ریموت کنترل
- ۲۱۱ بررسی و تعویض فیوزها
- ۲۱۴ لامپ چراغ‌ها

۷ در شرایط اضطراری

۷-۱ اطلاعات مهم

- چراغ هشدار خطر (فلاشر) ۲۲۰
- توقف اضطراری در صورت لزوم ۲۲۰
- اگر خودرو در آب غوطه‌ور است یا در جاده آب‌گرفته حرکت می‌کند ۲۲۱

۷-۲ اقدامات لازم در شرایط اضطراری

- چنانچه خودرو باید بکسل شود ۲۲۳
- در صورت بروز مشکل ۲۲۶
- سیستم قطع‌کن پمپ سوخت ۲۲۶
- در صورت روشن شدن چراغ هشدار با به صدا درآمدن بوق هشدار ۲۲۷
- در صورت نمانش پیام هشدار ۲۳۳
- اگر لاستیک پنچر شده است ۲۳۵
- اگر موتور روشن نمی‌شود ۲۴۲
- اگر ریموت کنترل به درستی کار نمی‌کند ۲۴۳
- در صورت خالی شدن باتری خودرو ۲۴۵
- اگر خودرو جوش آورد ۲۴۸
- در صورت گیر کردن خودرو ۲۵۰

۸ مشخصات خودرو

۸-۱ مشخصات خودرو

- اطلاعات سرویس و نگهداری (سوخت، سطح روغن موتور و غیره) ۲۵۲
- اطلاعات سوخت ۲۶۳

۸-۲ سفارشی‌سازی



- ویژگی‌های قابل تنظیم ۲۶۴

۸-۳ مقداردهی اولیه

- مقداردهی اولیه ۲۶۹

در مواقع اضطراری..... (عیب‌یابی)

- در مواقع اضطراری..... (عیب‌یابی) ۲۷۲

معنی	علامت
اقدامات (فشار، چرخش و غیره) را نشان می‌دهد که برای کار با دکمه‌ها و سایر تجهیزات استفاده می‌شود.	
نتیجه عملیات را نشان می‌دهد. (مثلاً باز شدن درپوش)	

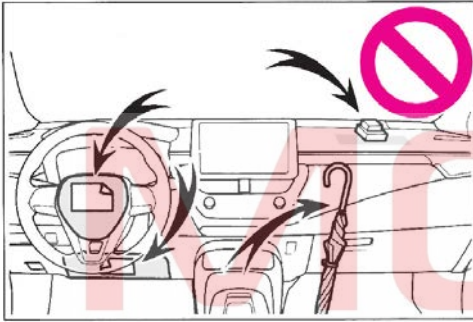



معنی	علامت
نشان می‌دهد که کدام قسمت یا مکان در حال معرفی است.	
نشان می‌دهد که انجام این کار به شدت ممنوع است.	

این صفحه را ملاحظه کنید.

این صفحه، نمادهای استفاده شده در این دفترچه راهنما را شرح می‌دهد.

نمادهای استفاده شده در این دفترچه راهنما

معنی	علامت
هشدار: هشدارهایی را ارائه می‌دهد که در صورت عدم رعایت ممکن است منجر به آسیب جدی یا حتی مرگ شود.	
احتیاط: اقدامات احتیاطی را توضیح می‌دهد که عدم رعایت این موارد ممکن است منجر به آسیب یا اختلال در عملکرد خودو یا تجهیزات شود.	
مراحل یک عملیات یا کار را نشان می‌دهد.	1 2 3...

نمادهای مورد استفاده در تصاویر

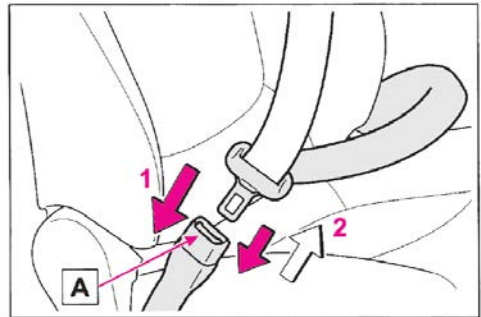

■ جستجو بر اساس عنوان

● فهرست: ← ص. ۲

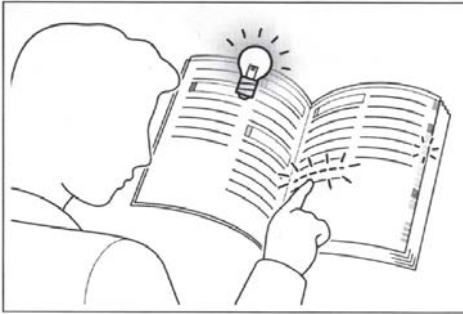

نحوه جستجو

■ جستجو بر اساس نام

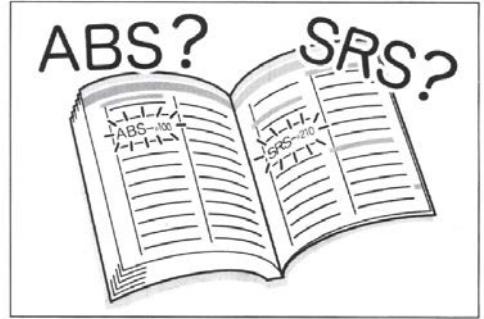

■ جستجو بر اساس محل نصب

● نمای خودرو: ← ص. ۷

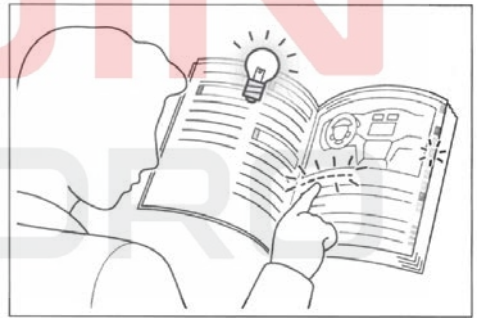

■ جستجو بر اساس علائم خطا یا صدا

● در مواقع اضطراری (عیب‌یابی): ← ص. ۲۷۲



■ قسمت بیرونی خودرو

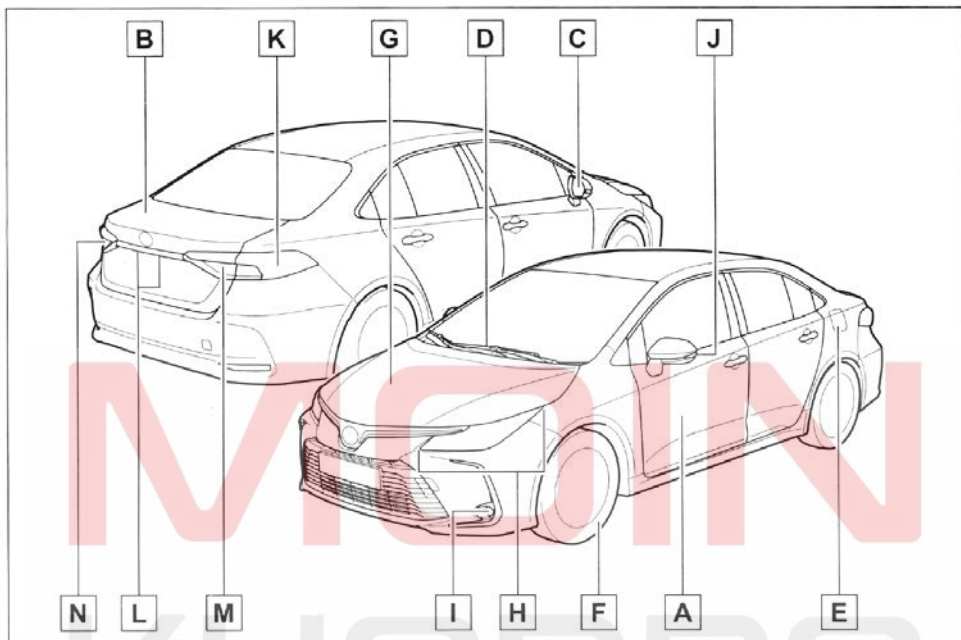

- A** درب خودرو صفحه ۶۷
- قفل / باز کردن قفل درب صفحه ۶۷
- باز کردن / بستن شیشه‌های خودرو صفحه ۸۱
- قفل / باز کردن قفل درب با استفاده از کلید مکانیکی صفحه ۲۴۳
- پیام هشدار صفحه ۶۸
- B** صندوق عقب صفحه ۶۹
- باز کردن درب از سمت داخل صفحه ۷۰
- باز کردن درب از سمت بیرون صفحه ۷۰
- پیام هشدار صفحه ۶۸
- C** آینه بغل صفحه ۷۹
- تنظیم زاویه آینه بغل صفحه ۷۹
- جمع کردن آینه بغل صفحه ۷۹
- گرم‌کن (بخارزدایی) آینه بغل صفحه ۱۶۰
- D** برف‌پاک‌کن صفحه ۱۱۲
- اقدامات احتیاط در فصل زمستان صفحه ۱۵۴

درب باک	E
..... صفحه ۱۱۴	
روش سوخت‌گیری	
..... صفحه ۱۱۵	
نوع سوخت و ظرفیت مخزن سوخت	
..... صفحه ۲۵۶	
لاستیک‌ها	F
..... صفحه ۱۹۷	
مشخصات لاستیک/ فشار باد لاستیک	
..... صفحه ۲۶۱	
لاستیک‌های برفی/ زنجیر چرخ	
..... صفحه ۱۵۴	
بررسی/ تعویض/ سیستم نظارت بر فشار باد لاستیک	
..... صفحه ۲۵۶	
راهکار	
..... صفحه ۲۳۵	
درب محفظه موتور	G
..... صفحه ۱۸۹	
باز کردن درب	
..... صفحه ۱۸۹	
معیارهای جوش آوردن موتور	
..... صفحه ۲۴۸	
راهکار	
..... صفحه ۲۴۸	

چراغ‌های بیرونی خودرو

(روش تعویض: ص. ۲۱۴، ولتاژ: ص. ۲۶۲)

چراغ‌ها / چراغ موقعیت جلو/ چراغ رانندگی در روز/ چراغ راهنما	H
..... صفحه ۱۰۲، ۱۰۷	
چراغ مه‌شکن جلو	I
..... صفحه ۱۱۱	
چراغ راهنما	J
..... صفحه ۱۰۲	
چراغ ترمز/ چراغ عقب/ چراغ راهنما	K
..... صفحه ۱۰۲، ۱۰۷	
چراغ پلاک راهنمایی و رانندگی	L
..... صفحه ۱۰۷	
چراغ عقب	M
..... صفحه ۱۰۷	
چراغ دنده عقب	
تغییر دسته دنده به موقعیت R	
..... صفحه ۹۹	
چراغ عقب	N
..... صفحه ۱۰۷	
مه‌شکن عقب	
..... صفحه ۱۱۱	

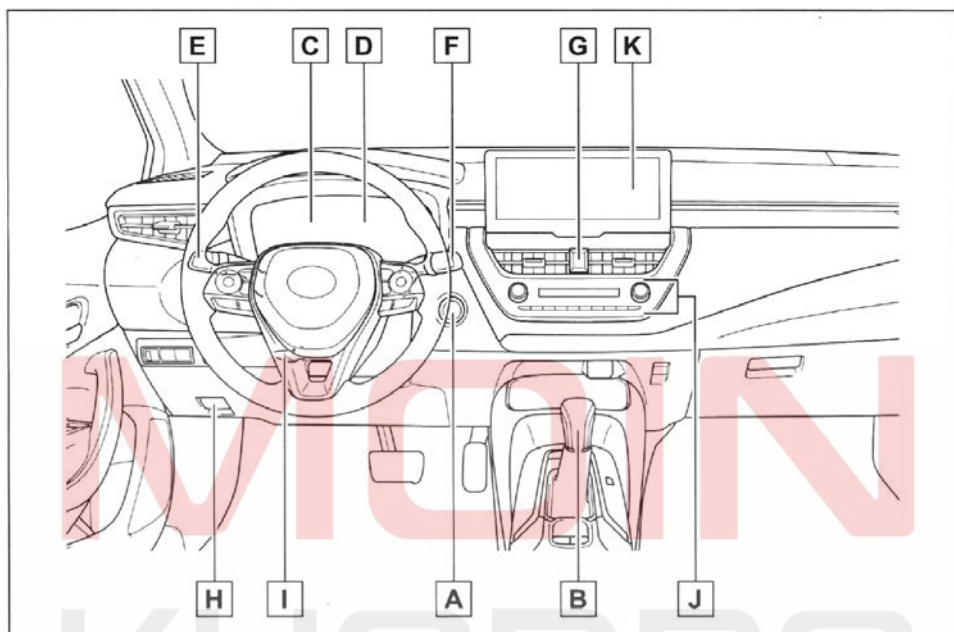

- A** دکمه استارت صفحه ۹۵
 راهاندازی موتور / حالت‌های دکمه استارت صفحه ۹۵
 توقف اضطراری موتور صفحه ۲۲۰
 وقتی موتور روشن نمی‌شود صفحه ۲۴۲
 پیام هشدار صفحه ۲۳۳
- B** دسته دنده صفحه ۹۹
 تعویض دنده صفحه ۹۹
 نکاتی که باید هنگام بکسل کردن به آن توجه داشت صفحه ۲۲۳
 هنگامی که دسته دنده حرکت نمی‌کند صفحه ۱۰۰
- C** صفحه نشانگر صفحه ۵۳
 توضیح صفحه نشانگر / تنظیم نور صفحه نشانگر صفحه ۵۳
 چراغ‌های هشدار / چراغ نشانگر صفحه ۵۰
 روشن شدن چراغ‌های هشدار صفحه ۲۲۷
- D** صفحه نمایشگر چند منظوره صفحه ۵۶
 نمایشگر صفحه ۵۶

زمانی که پیام هشدار نمایش داده می‌شود. صفحه ۲۳۳	
E دسته راهنما صفحه ۱۰۲	
کلید چراغ صفحه ۱۰۷	
چراغ جلو/ چراغ موقعیت جلو/ چراغ عقب/ چراغ رانندگی در روز/ چراغ پلاک راهنمایی و رانندگی صفحه ۱۰۷	
چراغ مه‌شکن جلو/ چراغ مه‌شکن عقب صفحه ۱۱۱	
F دسته برف پاک‌کن و شیشه‌شوی صفحه ۱۱۲	
نحوه استفاده صفحه ۱۱۲	
اضافه کردن مایع شیشه‌شوی صفحه ۱۹۷	
G کلید چراغ هشدار خطر (فلاشر) صفحه ۲۲۰	
H اهرم باز کن درب محفظه موتور صفحه ۱۸۹	
I اهرم تنظیم تلسکوپی غربلیک فرمان صفحه ۷۷	
J سیستم تهویه مطبوع صفحه ۱۵۸	
دستورالعمل‌ها صفحه ۱۵۸	
گرم‌کن (بخارزدایی) شیشه عقب صفحه ۱۶۰	
K سیستم صوتی 1,2* صفحه	

*1: برای وسایل نقلیه مجهز به سیستم ناوبری لطفاً به "راهنمای سیستم ناوبری" مراجعه کنید.

*2: برای وسایل نقلیه مجهز به سیستم چند رسانه‌ای، لطفاً به "راهنمای سیستم چند رسانه‌ای" مراجعه کنید.

کلیدها

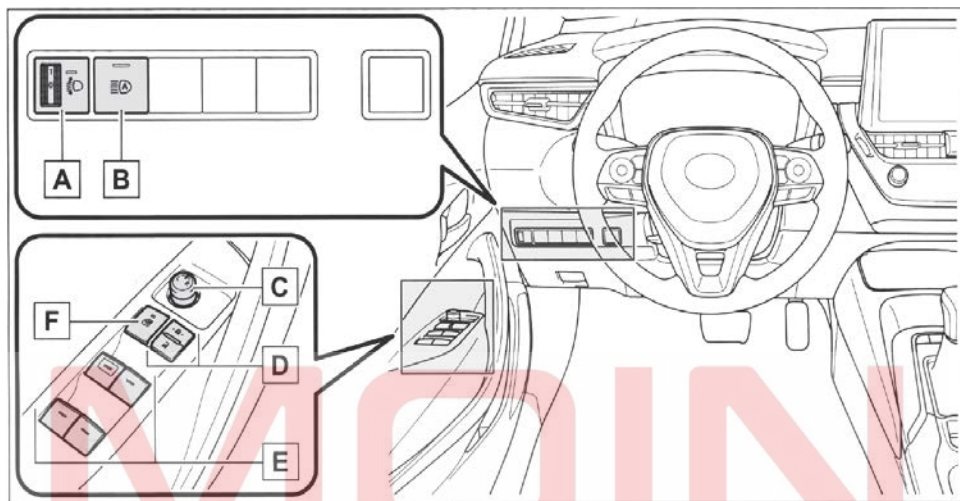

- A کلید تنظیم ارتفاع نور چراغ جلو صفحه ۱۰۸
- B کلید نور بالا خودکار صفحه ۱۰۹
- C کلید آینه بغل صفحه ۷۹
- D کلید قفل درب صفحه ۶۸
- E کلید شیشه بالابر برقی صفحه ۸۱
- F کلید قفل شیشه صفحه ۸۳

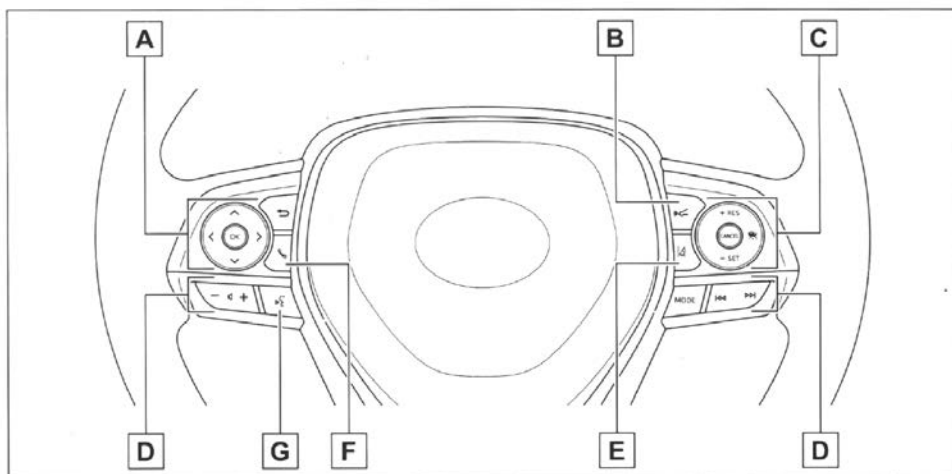

- A کلید کنترل صفحه نشانگر صفحه ۵۶
- B کلید تنظیم فاصله با خودروی جلویی صفحه ۱۴۰
- C کلید کروز کنترل صفحه ۱۳۵
- D کلید کنترل از راه دور سیستم صوتی *1,2
- E کلید فعال کردن سیستم کمکی رانندگی بین خطوط صفحه ۱۲۷
- F کلید تلفن *1,2
- G کلید تماس *1,2 (دستیار صوتی)

*1: برای وسایل نقلیه مجهز به سیستم ناوبری، لطفاً به "راهنمای سیستم ناوبری" مراجعه کنید.
 *2: برای وسایل نقلیه مجهز به سیستم چند رسانه‌ای، لطفاً به "راهنمای سیستم چند رسانه‌ای" مراجعه کنید.

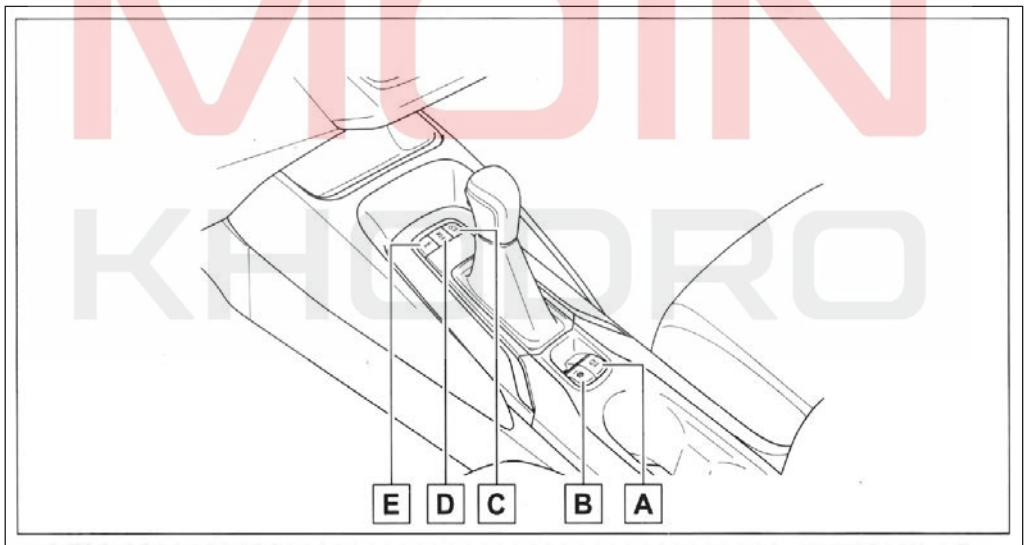

- A کلید نگهدارنده ترمز (Auto Hold) صفحه ۱۰۵
- B کلید ترمز (پارک برقی) صفحه ۱۰۲
- اقدامات احتیاطی در زمستان صفحه ۱۵۵
- C کلید غیرفعال‌سازی سیستم start , stop صفحه ۱۴۴
- D کلید VSC OFF (سیستم کنترل پایداری) صفحه ۱۵۰
- E کلید انتخاب حالت رانندگی صفحه ۱۴۹

بخش داخلی خودرو

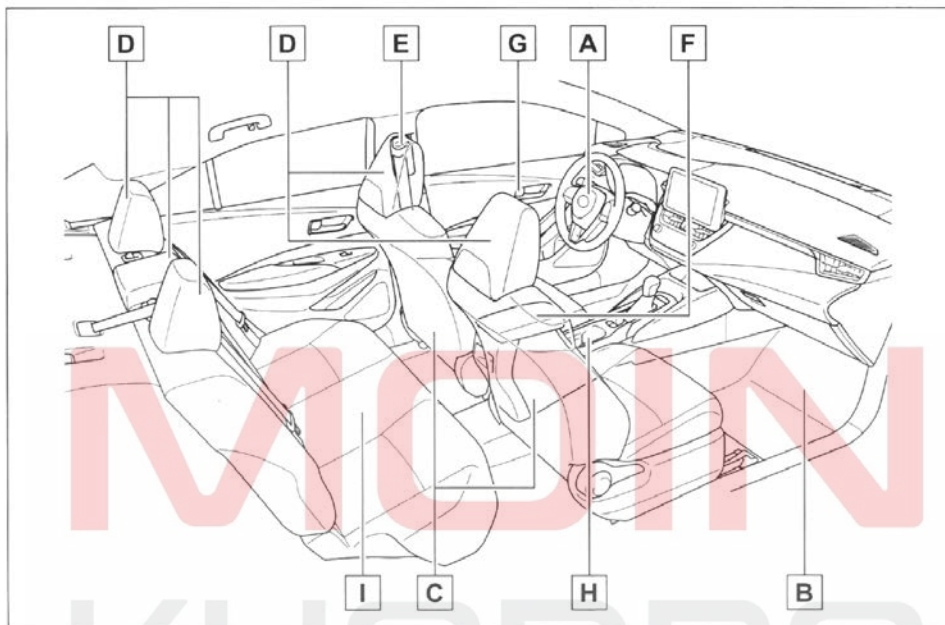

- A کیسه هوای SRS صفحه ۲۲
- B کفپوش زیرپایی صفحه ۱۶
- C صندلی‌های جلو صفحه ۷۴
- D پشت سری صفحه ۷۵
- E کمربند ایمنی صفحه ۱۸
- F جعبه کنسول صفحه ۱۶۸
- G دکمه قفل درب از سمت داخل صفحه ۶۸
- H جا لیوانی صفحه ۱۶۷
- I صندلی عقب

سقف

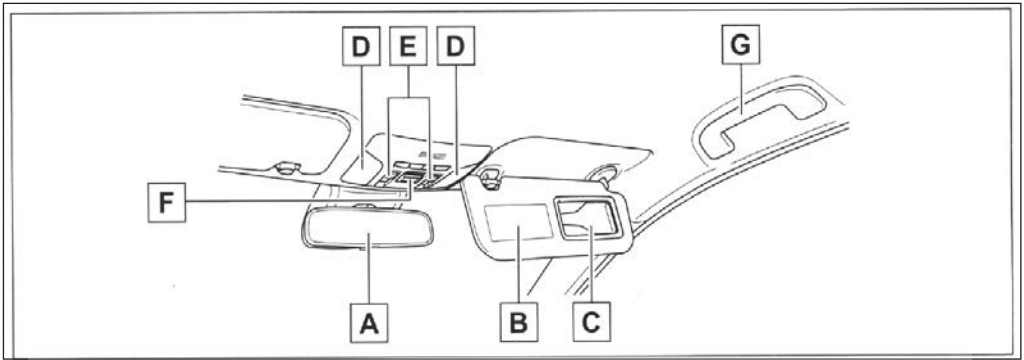

- A آینه دید عقب داخلی صفحه ۷۸
- B آفتابگیر صفحه ۱۷۰
- C آینه آرایشی صفحه ۱۷۰
- جای مدارک کوچک صفحه ۱۶۸
- D چراغ داخلی / چراغ مطالعه صفحه ۱۶۶
- E کلید سانروف* صفحه ۸۳
- F دکمه SOS
- G دستگیره صفحه ۱۷۱

* در صورت مجهز بودن

۱-۱ دستورالعمل برای استفاده ایمن از خودرو

- ۱۶ پیش از رانندگی
- ۱۷ رانندگی ایمن
- ۱۸ کمربند ایمنی
- ۲۲ کیسه هوا (SRS)
- ۲۹ اقدامات احتیاطی در مورد گازهای خروجی

۱-۲ سیستم محافظتی کودک (صندلی کودک)

- ۳۱ نکاتی در مورد حضور کودکان در خودرو
- ۳۱ سیستم محافظتی کودک

۱-۳ سیستم ضد سرقت

- ۴۶ آژیر سیستم ضد سرقت

MOJIN
KHODRO

پیش از رانندگی

برای اطمینان از رانندگی، پیش از رانندگی با خودرو، اقدامات احتیاطی زیر را رعایت کنید.

کفپوش

فقط از کفپوش‌های طراحی شده برای این مدل و سال خودرو (خودرویی خودتان) استفاده کنید.

آنها را به طور ایمن روی کف محکم کنید.

۱. قلاب‌ها (بست‌ها) را در سوراخ‌های کف قرار دهید.

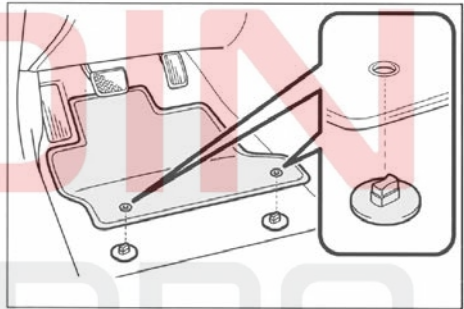

۲. دکمه مدور بالایی هر قلاب (بست) را بچرخانید تا کفپوش در جای خود محکم شود.

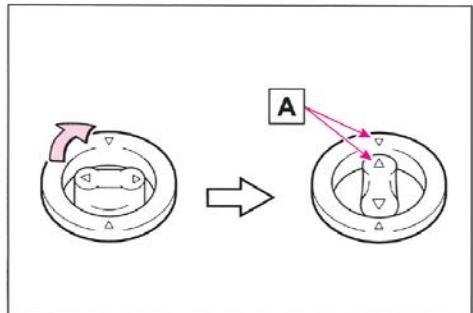

مطمئن شوید که Δ با علامت (A) در یک راستا باشند. شکل قلاب‌ها (بست) ممکن است با شکل نشان داده شده در تصویر متفاوت باشد.

هشدار !

اقدامات احتیاطی زیر را رعایت کنید.

در غیر این صورت، ممکن است در هنگام رانندگی کفپوش بلغزد و در عملکرد پدال اختلال ایجاد کند.

همچنین ممکن است به طور غیرمنتظره سرعت را افزایش داده یا توقف را دشوار کند. این امر می‌تواند منجر به تصادف و آسیب جدی یا حتی مرگ شود.

■ هنگام نصب کفپوش راننده

● از کفپوش‌های طراحی شده برای مدل‌های دیگر یا مدل‌های مختلف استفاده نکنید، حتی اگر کفپوش‌های اصلی تویوتا باشند.

فقط از کفپوش‌های طراحی شده برای صندلی راننده استفاده کنید.

● مطمئن شوید که کفپوش را با استفاده از قلاب (بست) به طور ایمن وصل کرده‌اید.

● از دو یا چند کفپوش روی هم استفاده نکنید.

● کفپوش‌ها را طوری قرار ندهید که قسمت پایین آن رو به بالا یا وارونه باشد.

■ قبل از رانندگی

● بررسی و تأیید کنید که کفپوش‌ها با استفاده از تمام قلاب (بست) در موقعیت صحیح ثابت شده‌اند. پس از تمیز کردن کف، این بررسی را با دقت ویژه‌ای انجام دهید.

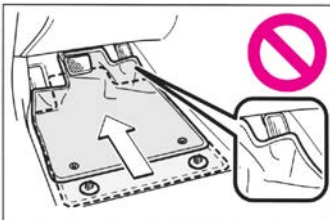

● هنگامی که موتور خاموش و دسته دنده در موقعیت P قرار دارد، به طور کامل هر پدال را فشار دهید تا مطمئن شوید که کفپوش در عملکرد پدال اختلال ایجاد نمی‌کند.

رانندگی ایمن

پیش از رانندگی، صندلی و آینه دید عقب را در موقعیت مناسب تنظیم کنید تا از رانندگی ایمن اطمینان حاصل کنید.

وضعیت صحیح رانندگی

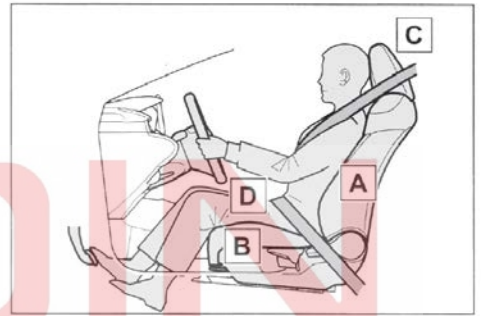

- A** زاویه پشتی صندلی را طوری تنظیم کنید که بتوانید صاف بنشینید و از غریبک فرمان بدون خم شدن به جلو استفاده کنید. (ص. ۷۴)
- B** صندلی خود را طوری تنظیم کنید که بتوانید به طور کامل پدال‌ها را فشار دهید و هنگام نگه داشتن غریبک فرمان کمی آرنج خم شود. (ص. ۷۴)
- C** پشت سری را طوری تنظیم کنید که وسط آن با بالای گوش شما در یک سطح باشد. (ص. ۷۵)
- D** کمربند ایمنی را به درستی ببندید. (ص. ۱۸)

موقعیت استاندارد صندلی

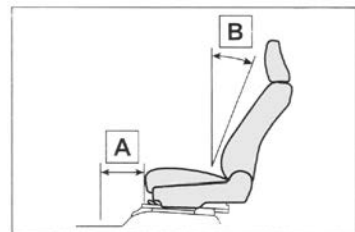

A موقعیت صندلی

B زاویه پشتی صندلی

صندلی‌های جلو

260 mm	موقعیت استاندارد صندلی*
21°	زاویه استاندارد خم شدن پشتی صندلی

صندلی‌های عقب

23°	وسطی	زاویه استاندارد خم شدن پشتی صندلی
25°	کناری	

* فاصله تا جلوترین حد قابل پیش کشیدن

⚠ هشدار

■ رانندگی ایمن

- لطفاً اقدامات احتیاطی زیر را رعایت نمایید:
- در غیر این صورت ممکن است باعث بروز آسیب‌های جسمی یا حتی مرگ شود.
 - هیچ گاه در حین رانندگی صندلی راننده را تنظیم نکنید، در غیر این صورت می‌تواند موجب کاهش کنترل خودرو شود.
 - از قرار دادن بالشتک بین صندلی راننده یا سرنشین و پشتی صندلی خودداری کنید. این بالشتک‌ها مانع از نشستن صحیح می‌شوند و کارایی کمربند ایمنی و پشتی صندلی را کاهش می‌دهند.
 - از قرار دادن هر چیزی زیر صندلی جلو اجتناب کنید. اشیایی که زیر صندلی قرار داده می‌شوند، ممکن است بین ریل‌های صندلی گیر کرده و از قفل شدن صندلی در جای خود جلوگیری کنند که این امر می‌تواند منجر به تصادف یا آسیب به مکانیسم تنظیم شود.
 - هنگام رانندگی در معابر عمومی حتماً سرعت مجاز را رعایت فرمایید.

کمربند ایمنی

قبل از شروع حرکت مطمئن شوید که همه سرنشینان کمربند ایمنی خود را بسته‌اند.

⚠ هشدار

برای کاهش خطر آسیب در صورت تصادف، ترمز اضطراری یا چرخش ناگهانی فرمان، اقدامات احتیاطی زیر را رعایت کنید. عدم انجام این کار می‌تواند منجر به آسیب جدی یا مرگ شود.

■ بستن کمربند ایمنی

- اطمینان حاصل کنید که همه سرنشینان کمربند ایمنی خود را بسته‌اند.

- کمربند ایمنی را به درستی ببندید.

- هر کمربند ایمنی برای فقط یک نفر است. بیش از یک نفر (از جمله کودکان) از یک کمربند استفاده نکنید.

- شرکت تویوتا توصیه می‌کند که کودکان را در صندلی‌های عقب بنشانید و همیشه از کمربند ایمنی و / یا صندلی‌های مخصوص کودک استفاده کنید.

- برای راحتی، صندلی را بیش از حد تا نکنید. زیرا کمربند ایمنی تنها زمانی می‌تواند حداکثر محافظت را ایجاد کند که سرنشین به صورت عمود نشسته و به پشتی صندلی تکیه دهد.

- کمربند شانه‌ای را از زیر بغل عبور ندهید.

- همیشه قسمت افقی کمربند ایمنی را تا پایین‌ترین حالت خود و در نزدیکی ران پا قرار دهید.

⚠ هشدار

- هنگام رانندگی در مسافت‌های طولانی لطفاً به طور منظم استراحت کنید تا از رانندگی همراه با خستگی جلوگیری کنید.

علاوه بر این، اگر در حین رانندگی احساس خستگی یا خواب‌آلودگی کردید، به رانندگی ادامه ندهید و فوراً استراحت کنید.

- هنگام تنظیم وضعیت صندلی مراقب باشید در هنگام جابه‌جایی صندلی، به سرنشینان آسیبی وارد نشود.

- هنگام تنظیم وضعیت صندلی، دستان خود را زیر صندلی یا نزدیک قطعات متحرک قرار ندهید تا از آسیب دیدن مکانیسم صندلی، انگشتان، یا دستان شما جلوگیری شود.

استفاده صحیح از کمربند ایمنی

قبل از رانندگی مطمئن شوید که همه سرنشینان کمربند ایمنی خود را بسته‌اند. (← ص. ۱۸)

کودکان تا زمانی که به سن کافی برای بستن کمربند ایمنی برسند، باید از صندلی مناسب کودک استفاده کنند. (← ص. ۳۱)

تنظیم آینه دید عقب

آینه‌های دید عقب داخلی و بیرونی (آینه بغل) را به درستی تنظیم کنید تا دید واضحی از عقب خودرو داشته باشید. (← ص. ۷۸، ۷۹)

- سیستم کمربند ایمنی را به طور منظم چک کنید. کمربندهای ایمنی را از نظر بریدگی، ساییدگی و شل بودن قطعات بررسی کنید. از کمربند ایمنی آسیب دیده استفاده ننموده و آن را تعویض کنید. کمربند ایمنی آسیب دیده نمی‌تواند از سرنشینان در برابر آسیب جدی یا مرگ محافظت کند.
- مطمئن شوید که کمربند ایمنی و زبانه بسته شده و کمربند ایمنی تاب نخورده است.
- اگر کمربند ایمنی به درستی کار نمی‌کند، بلافاصله با نمایندگی مجاز تماس بگیرید.
- اگر خودرو درگیر تصادف شدید شود، مجموعه صندلی (از جمله کمربند ایمنی) حتی اگر آسیب آشکاری وجود ندارد، باید تعویض شود.
- بدون مجوز از نصب، پیاده کردن، تغییر، جداسازی یا دور انداختن کمربند ایمنی خودداری کنید. برای تعمیرات لازم با نمایندگی مجاز تماس بگیرید. مدیریت نادرست ممکن است منجر به عملکرد نادرست شود.

استفاده صحیح از کمربند ایمنی

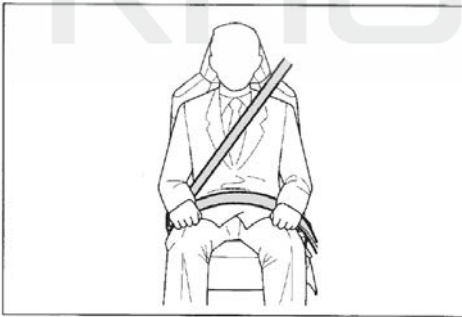

- کمربند شانه‌ای را به صورت مورب از روی شانه بدون تماس با گردن یا لیز خوردن از روی شانه بکشید.
- کمربند افقی باید تا حد امکان پایین و در روی ران قرار گیرد.
- موقعیت پشتی صندلی را تنظیم کنید. صاف بنشینید و به پشتی صندلی خود تکیه دهید.

هشدار !

■ زنان باردار



لطفاً به توصیه‌های پزشک عمل کنید و کمربند ایمنی به درستی ببندید (← ص. ۱۹)

زنان باردار نیز باید مانند سایر سرنشینان کمربند ایمنی را تا حد امکان از روی ران عبور دهند. کمربند شانه باید کاملاً به صورت مورب در امتداد شانه کشیده شود و از تماس کمربند با شکم برآمده خودداری شود.

اگر کمربند ایمنی به درستی بسته نشود، ممکن است ترمز اضطراری یا تصادف باعث آسیب شدید یا حتی مرگ مادر باردار و جنین شود.

■ بیماران

لطفاً به توصیه‌های پزشک عمل کنید و کمربند ایمنی را به درستی ببندید. (← ص. ۱۹)

■ وقتی کودکان در خودرو هستند.

(← ص. ۴۰)

■ آسیب و ساییدگی کمربندهای ایمنی

- اجازه ندهید کمربند ایمنی، بست یا سگک ایمنی لای درب گیر کند، زیرا ممکن است به کمربند ایمنی آسیب برسد.

● از پیچ خوردگی کمربند ایمنی جلوگیری کنید.

■ نحوه استفاده از کمربند ایمنی برای کودکان

کمربندهای ایمنی در وسایل نقلیه عمدتاً با توجه به شکل بدن بزرگسالان طراحی می‌شوند.

● کودکان باید تا زمانی که به سن کافی برای استفاده از کمربند ایمنی برسند، از صندلی‌های مناسب کودک استفاده کنند.

● کمربند ایمنی خودرو را ببندید. (ص. ۳۱)

● وقتی کودک به اندازه کافی رشد کرد که بتواند کمربند ایمنی خودرو را ببندد، دستورالعمل استفاده از کمربند ایمنی را رعایت کنید. (ص. ۱۸)



■ کمربند ایمنی عقب

اگر کمربند ایمنی از حلقه راهنما خارج شد، قبل از استفاده مجدد، آن را از حلقه راهنما عبور دهید.

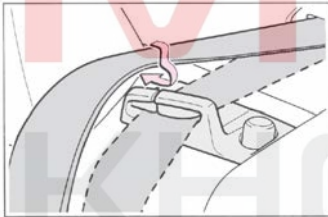

تنظیم ارتفاع نگهدارنده کمربند ایمنی (صندلی‌های جلو)

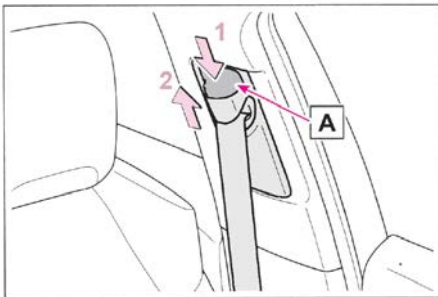

1. در حالی که دکمه آزاد کردن را فشار می‌دهید، نگهدارنده کمربند ایمنی شانه‌ای را حرکت دهید.

2. در حالی که کمربند شانه‌ای را به سمت بالا حرکت می‌دهید، دکمه کمربند ایمنی شانه‌ای را فشار دهید.

بازکردن و بستن کمربندهای ایمنی

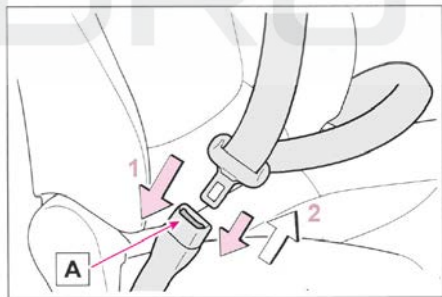

1. زبانه قفل را به داخل شیار فشار دهید تا صدای کلیک شنیده شده و کمربند ایمنی محکم بسته شود.

2. دکمه آزاد کردن را فشار دهید تا کمربند ایمنی آزاد شود.

■ جمع‌کننده قفل اضطراری (ELR)

در هنگام توقف یا برخورد اضطراری، جمع‌کننده کمربند ایمنی را قفل می‌کند. اگر خیلی سریع خم شوید،

هشدار 

پیش‌کشنده کمربند ایمنی

اگر پیش‌کشنده فعال شود، چراغ هشدار کیسه هوا (ایریگ) SRS روشن می‌شود. کمربند ایمنی نباید دوباره استفاده شود و باید توسط نمایندگی مجاز تعویض شود.

هشدار 

تنظیم کمربند

همیشه مطمئن شوید که کمربند در وسط شانه قرار دارد. کمربند ایمنی باید به گردن نزدیک نبوده اما از روی شانه لیز نخورد. در غیر این صورت، هنگام تصادف، اثر حفاظتی کمربند ایمنی کاهش می‌یابد و ممکن است در صورت ترمز اضطراری، چرخش ناگهانی فرمان یا تصادف منجر به آسیب جدی یا حتی مرگ شود.

پیش‌کشنده کمربند ایمنی (صندلی‌های جلو و صندلی‌های کناری عقب)

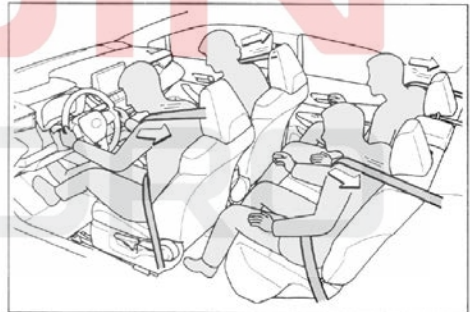

در برخوردهای شدید از جلو یا پهلو، پیش‌کشنده‌ها، کمربندهای ایمنی را سفت می‌کنند تا از حرکت سرنشینان به سرعت جلوگیری کنند.

با این حال، در صورت یک برخورد جزئی از جلو، برخورد جانبی، برخورد از عقب یا واژگونی، پیش‌کشنده فعال نمی‌شود.

پس از فعال شدن پیش‌کشنده، کمربند ایمنی را تعویض کنید.

اگر خودرو درگیر چندین برخورد شود، پیش‌کشنده در برخورد اول فعال می‌شود اما در برخوردهای بعدی فعال نمی‌شود.

کیسه هوا (SRS)

هنگامی که خودرو دچار برخورد شدیدی می‌شود که ممکن است منجر به آسیب جدی به سرنشینان شود، کیسه‌های هوا و کمربندهای ایمنی با هم عمل کرده تا خطر آسیب جدی یا حتی مرگ را برای سرنشینان کاهش دهند.

سیستم کیسه هوا

محل قرارگیری کیسه هوا

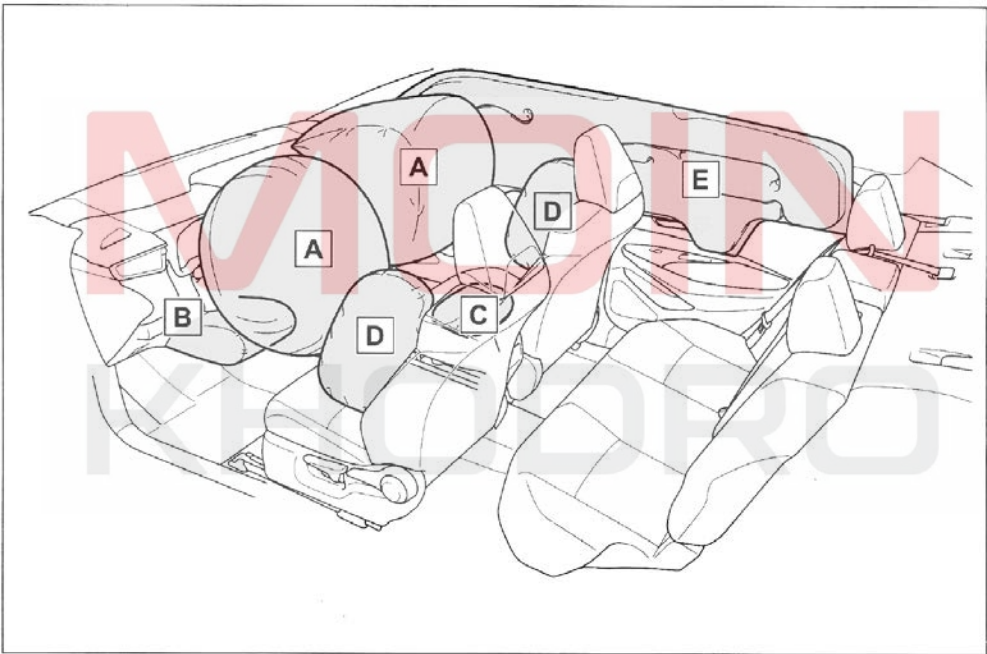

◀ کیسه هوای جلو

A کیسه هوای سمت راننده/ سرنشین جلو

به محافظت از سر و سینه راننده و سرنشین جلو در برابر ضربه یا برخورد با اجزای داخل خودرو کمک می‌کند.

B کیسه هوای زانو

به محافظت از راننده کمک می‌کند.

C کیسه هوای تشک صندلی

به محافظت از سرنشین جلو کمک می‌کند.

◀ کیسه هوای جانبی و کیسه هوای پرده‌ای

D کیسه هوای جانبی

به محافظت از بالاتنه سرنشینان صندلی جلو کمک می‌کند.

E کیسه هوای پرده‌ای

به طور عمده به محافظت از سر سرنشینان صندلی کناری کمک می‌کند.

■ **اجزای سیستم کیسه هوا**

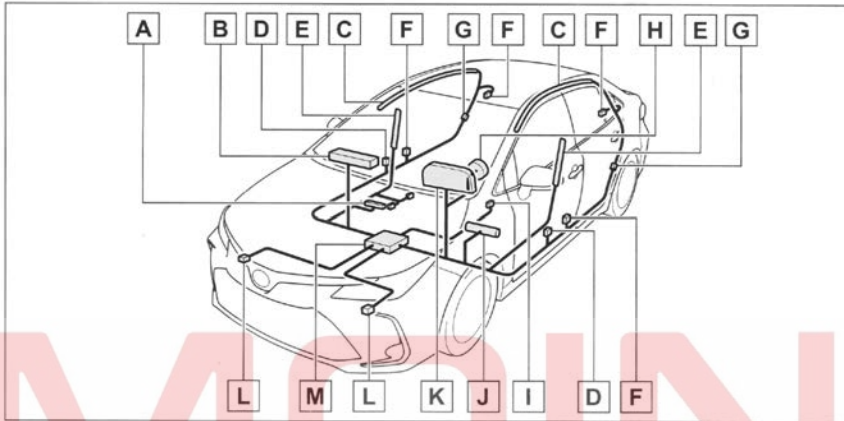

A کیسه هوای تشک صندلی

B کیسه هوای سرنشین جلو

C کیسه هوای پرده ای

D سنسور ضربه جانبی (درب‌های جلو)

E کیسه هوای جانبی

F پیش‌کشنده کمربند ایمنی و محدودکننده نیرو

G سنسور ضربه جانبی (عقب)

H کیسه هوای راننده

I دکمه پایه قفل کمربند ایمنی راننده

J کیسه هوای زانو

K چراغ هشدار کیسه هوا (ایربگ)

L سنسور ضربه از جلو

M مجموعه سنسور کیسه هوا

اجزای اصلی سیستم کیسه هوا در تصویر بالا نشان داده شده است. سیستم کیسه هوا توسط مجموعه سنسور کیسه هوا کنترل می‌شود. هنگامی که کیسه هوا باز می‌شود، طی یک واکنش شیمیایی به سرعت کیسه هوا با گاز غیر سمی پر می‌شود تا از حرکت بدن سرنشین جلوگیری کند.

- ممکن است صدای بلندی منتشر شود و پودر سفیدی پاشیده شود.

■ **در صورت باز شدن (باد شدن) کیسه هوا**

- گاز داغ باعث باز شدن (باد شدن) کیسه هوا با سرعت بسیار بالا می‌شود که ممکن است باعث خراشیدگی جزئی، سوختگی، کبودی و غیره شود.

● در صورت برخورد شدید از جلو، کیسه هوای پرده‌ای در هر دو طرف نیز ممکن است باز شوند.

■ **موقعیت‌هایی غیر از برخورد که ممکن است کیسه‌های هوا باز شوند (باد شوند).**

کیسه‌های هوای جلو، کیسه‌های هوای جانبی و کیسه‌های هوای پرده‌ای در صورت ضربه شدید به زیر بدنه خودرو نیز ممکن است باز شوند. چند نمونه در شکل نشان داده شده است.

- برخورد به حاشیه، لبه پیاده رو یا سطح سخت
- افتادن یا عبور از یک گودال
- برخورد شدید چرخ با زمین یا سقوط خودرو

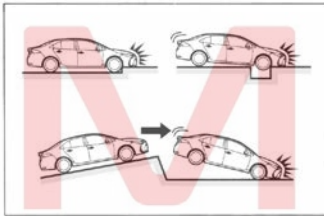

■ **در برخوردهای زیر، کیسه هوای جلو ممکن است باز نشود.**

کیسه هوای جلو در هنگام برخورد از سمت پهلو، از عقب، واژگونی یا برخورد از جلو با سرعت کم معمولاً باز نمی‌شود. با این حال، صرف نظر از نوع برخورد، تا زمانی که خودرو کاهش سرعت کافی به سمت جلو داشته باشد، کیسه هوای جلو ممکن است باز شود.

- ضربه از پهلو
- از عقب
- واژگونی

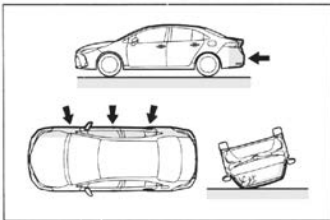

● قطعات ماژول کیسه هوا (فرمان، روکش کیسه هوا و بادکننده) و صندلی‌های جلو، قطعات ستون‌های جلو و عقب و دستگیره سقفی ممکن است برای چند دقیقه داغ باشند. خود کیسه هوا نیز ممکن است داغ باشد.

● ممکن است شیشه جلو بشکند.
● ترمزها و چراغ‌های ترمز به طور خودکار کنترل می‌شوند.
(← ص. ۱۵۰)

● چراغ‌های داخلی به طور خودکار روشن می‌شوند.
(← ص. ۱۶۵)

● چراغ‌های خطر به طور خودکار روشن می‌شوند.
(← ص ۲۲۰)

● سوخت رسانی به موتور قطع خواهد شد. (← ص ۲۲۶)

■ **شرایط باز شدن کیسه هوای جلو**

● اگر شدت برخورد از مقدار بحرانی تعیین شده بیشتر شود (یعنی معادل نیروی ضربه برخورد روبه‌رو با مانع ثابتی که حرکت نمی‌کند و تغییر شکل نمی‌دهد با سرعتی تقریباً 20 تا 30 km/h)، کیسه هوای جلو باز می‌شود.

اما مقدار بحرانی در موارد زیر بسیار افزایش می‌یابد:

- اگر خودرو به خودروی پارک شده یا جسمی که در اثر برخورد حرکت می‌کند یا تغییر شکل می‌دهد برخورد کند، مانند علائم راهنمایی و رانندگی
- اگر خودرو درگیر تصادفی از سمت زیر شده باشد، مانند "تصادف" از جلوی خودرو یا برخورد با کفی کامیون، بسته به نوع برخورد، ممکن است شرایطی وجود داشته باشد که فقط پیش‌کننده کمربند ایمنی فعال شده باشد.

● اگر سرنشین کمربند ایمنی نیست به باشد، کیسه هوای تشک صندلی سرنشین جلو کار نخواهد کرد.

■ **شرایط باز شدن کیسه هوای جانبی و کیسه هوای پرده‌ای**

● اگر شدت برخورد از مقدار بحرانی تعیین شده (یعنی معادل برخورد از پهلو خودرویی با وزن تقریبی 1,500 kg و با سرعت تقریبی 20 تا 30 km/h به کابین خودرو) بیشتر باشد، کیسه‌های هوای جانبی SRS و کیسه‌های هوای پرده‌ای باز خواهد شد.

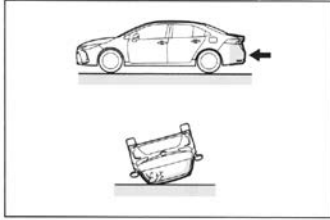

■ چه زمانی با نمایندگی مجاز تماس بگیرید.

- در شرایط زیر که خودرو نیاز به بازرسی و تعمیر دارد، لطفاً در اسرع وقت با نمایندگی مجاز تماس بگیرید.
- هر کدام از کیسه‌های هوا باد شده است.
- جلوی خودرو آسیب دیده یا تغییر شکل داده است، یا خودرو دچار تصادفی شده است که برای باد کردن کیسه هوای جلو فضای کافی نبوده است.

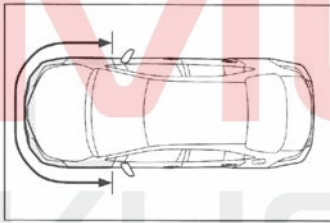

قسمت درب یا ناحیه اطراف درب آسیب دیده، تغییر شکل داده یا سوراخ شده است، یا خودرو دچار تصادفی شده است که برای باد کردن کیسه‌های هوای جانبی و کیسه‌های هوای پرده‌ای فضای کافی نبوده است.

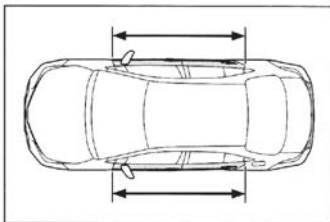

- روی فرمان، داشبورد نزدیک کیسه هوای سرنشین جلو یا قسمت پایین داشبورد خط و خش، ترک یا آسیب‌های دیگری وجود دارد.

■ در برخوردهای زیر، کیسه‌های هوای جانبی و کیسه هوای پرده‌ای ممکن است باز نشوند.

اگر خودرو در معرض ضربه جانبی با زاویه‌ای نسبت به بدنه قرار گیرد یا اگر برخورد جانبی با قسمتی غیر از محفظه سرنشین باشد، ممکن است کیسه هوای جانبی و کیسه هوای پرده‌ای باز نشوند.

- برخورد جانبی بدنه خودرو به قسمتی غیر از محفظه سرنشین
- برخورد جانبی با زاویه‌ای نسبت به بدنه خودرو

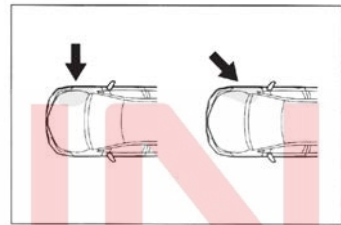

کیسه‌های هوای جانبی هنگامی که خودرو دچار برخورد از جلو، از عقب، واژگونی یا برخورد جانبی با سرعت کم می‌شود، معمولاً باز نمی‌شوند.

- برخورد از جلو
- برخورد از عقب
- واژگونی

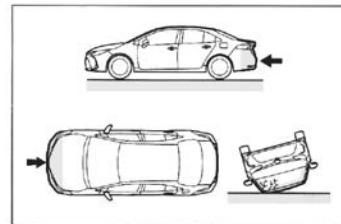

کیسه‌های هوای پرده‌ای هنگامی که خودرو در معرض برخورد از عقب، واژگونی، یا با سرعت پایین یا سرعت کم از جلو باشد، معمولاً باد نمی‌شوند.

- برخورد از عقب
- واژگونی

هشدار

■ اقدامات احتیاطی برای کیسه هوا

لطفاً اقدامات احتیاطی زیر را در مورد کیسه هوا رعایت کنید.

عدم انجام این کار ممکن است منجر به آسیب جدی یا حتی مرگ شود.

● راننده و همه سرنشینان خودرو باید کمربند ایمنی را به درستی ببندند.

کیسه‌های هوا تجهیزات کمکی هستند که به همراه کمربند ایمنی استفاده می‌شوند.

● نیروی ضربه‌ای کیسه هوای راننده هنگام باز شدن قابل توجه است و اگر راننده بیش از حد به کیسه هوا نزدیک باشد، ممکن است منجر به آسیب جدی یا حتی مرگ شود.

از آنجایی که هنگام باز شدن کیسه هوای راننده، محدوده ۵۰ تا ۷۵ میلی‌متری اطراف آن منطقه خطرناکی است، حفظ فاصله ۲۵۰ میلی‌متری از کیسه هوای راننده حاشیه ایمنی کافی را فراهم می‌کند. این مقدار، فاصله مرکز فرمان تا جناغ سینه شما است. اگر فاصله پشت سر شما کمتر از ۲۵۰ میلی‌متر است، می‌توانید موقعیت رانندگی خود را به حالت‌های زیر تغییر دهید:

● صندلی را تا جایی که می‌توانید به عقب ببرید اما همچنان باید راحت به پدال‌ها دسترسی داشته باشید.

● پشتی صندلی را کمی به عقب خم کنید.

اگرچه طراحی خودرو متفاوت است، اما برای اکثر رانندگان، حتی اگر صندلی راننده تا حد امکان جلو کشیده شده باشد، می‌توانید با کمی کج کردن پشتی صندلی به عقب به فاصله ۲۵۰ میلی‌متری برسید. اگر با کج کردن پشتی صندلی به سمت عقب در دیدن جاده پیش رو مشکل دارید، از یک بالشتک سفت که لیز نمی‌خورد، برای بالا بردن بدن خود استفاده کنید یا اگر خودروی شما این ویژگی را دارد، صندلی را بالا بیاورید.

● اگر فرمان قابل تنظیم است، آن را به سمت پایین متمایل کنید. این کار کیسه هوا را بیشتر به سمت قفسه سینه هدایت می‌کند تا سر و گردن.

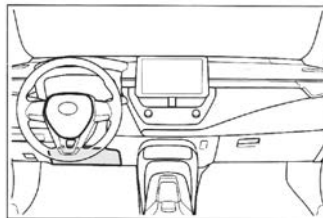

● سطح تشک صندلی خراشیده، ترک‌خورده یا آسیب دیده است.

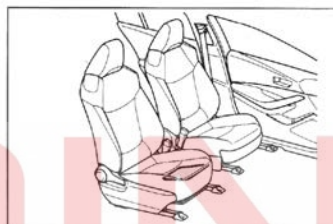

● سطح صندلی مجهز به کیسه هوای جانبی خراشیده، ترک‌خورده یا آسیب دیده است.



● ستون جلو، ستون عقب یا دستگیره سقفی مجهز به کیسه هوای پرده‌ای خراشیده، ترک‌خورده یا آسیب دیده است.

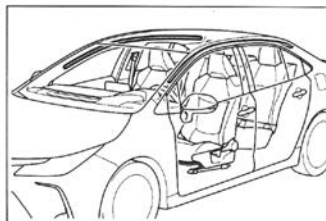

- اجازه ندهید کودکان در مقابل کیسه هوای سرنشین جلو بایستند یا روی پاهای سرنشین جلو بنشینند.

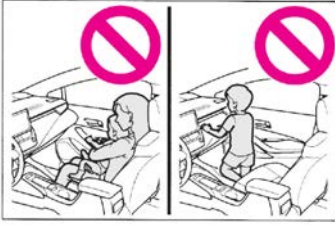

- به سرنشینان صندلی جلو اجازه ندهید هیچ شیئی را روی پاهای خود قرار دهند.
- به دربها، دستگیره سقفی، ستونهای جلو، ستونهای مرکزی و ستونهای عقب تکیه نکنید.



- به سرنشینان اجازه ندهید روی صندلی سرنشین، رو به درب زانو بزنند یا سر یا دست خود را از خودرو خارج کنند.



هشدار !

صندلی راننده باید طبق دستورالعمل توصیه شده بالا تنظیم شود و در عین حال کنترل راننده روی پدالها، فرمان و کنترل‌های صفحه نشانگر حفظ شود.

- نیروی ضربه باز شدن کیسه هوای سرنشین جلو نیز قابل توجه است. اگر سرنشین جلو خیلی به کیسه هوا نزدیک باشد، باز شدن کیسه هوا ممکن است باعث بروز آسیب جدی یا حتی مرگ شود. صندلی سرنشین جلو باید تا حد امکان از کیسه هوا فاصله داشته باشد و پشتی صندلی باید طوری تنظیم شود که سرنشین جلو به صورت عمودی بنشینند.

- اگر نوزادان و کودکان خردسال به طور نامناسب نشسته و/یا به طور نامناسب محافظت شده‌اند، ممکن است باز شدن کیسه هوا باعث بروز آسیب شدید یا حتی مرگ شود. نوزادان و کودکان خردسالی که برای استفاده از کمربند ایمنی بسیار کوچک هستند، باید با استفاده از صندلی کودک به درستی محافظت شوند. شرکت تویوتا اکیداً توصیه می‌کند که همه نوزادان و کودکان خردسال در صندلی‌های عقب خودرو بنشینند و به درستی محافظت شوند. صندلی‌های عقب برای نوزادان و کودکان خردسال نسبت به صندلی‌های سرنشین جلو ایمن تر هستند. (← ص. ۳۱)

- روی لبه صندلی نشینید و به داشبورد تکیه نکنید.



هشدار 

- هیچ شیئی را به داشبورد، فرمان، قسمت پایینی داشبورد و غیره نبندید یا به آن تکیه ندهید. این اشیاء ممکن است هنگام باز شدن کیسه هوای راننده، کیسه هوای سرنشین جلو و کیسه هوای زانو به بیرون پرتاب شوند.

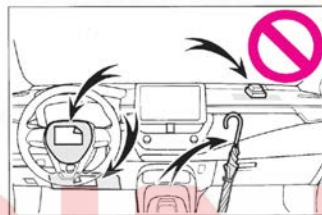

- هیچ شیئی را به درب‌ها، ستون‌های جلو یا عقب، شیشه درب‌ها، شیشه جلو، دستگیره سقفی و دستگیره نبندید.



- از آویزان کردن رخت آویز یا سایر اجسام سخت به قلاب لباس خودداری کنید. اگر کیسه هوای پرده‌ای باز شود، ممکن است این اشیاء به بیرون پرتاب شوند و باعث آسیب جدی یا حتی مرگ شوند.
- اگر روی ناحیه باز شدن کیسه هوای زانو برچسب محافظ وجود دارد، حتماً آن را بردارید.

- از لوازم جانبی صندلی که کیسه هوای جانبی و ناحیه باز شدن کیسه هوای تشک صندلی را می‌پوشانند استفاده نکنید زیرا ممکن است از باد شدن کیسه هوا جلوگیری کنند. این لوازم جانبی ممکن است از فعال شدن به جا و به موقع کیسه هوای جانبی و کیسه هوای تشک صندلی جلوگیری کرده و باعث از کار افتادن سیستم یا باد شدن تصادفی کیسه هوای جانبی و کیسه هوای تشک صندلی و در نتیجه آسیب جدی یا حتی مرگ شود.

- به قسمتی که اجزای کیسه هوا در آن قرار دارد یا درب جلو ضربه زنید و به آنها نیروی بیش از حد وارد نکنید. در غیر این صورت ممکن است باعث نقص عملکرد کیسه هوا شود.

- پس از باز شدن (باد کردن) کیسه هوا، بلافاصله به قسمت‌های مربوطه دست نزنید زیرا ممکن است داغ باشد.

- اگر بعد از باز شدن کیسه هوا در تنفس مشکل دارید، درب یا شیشه پنجره را برای تهویه باز کنید یا در صورت ایمن بودن خودرو را ترک کنید. بقایای کیسه هوا را از روی بدن خود در اسرع وقت بشویید تا از تحریک پوست جلوگیری کنید.

- اگر ناحیه‌ای که کیسه هوا در آن قرار دارد (مانند فرمان، ستون جلو و ستون عقب) آسیب دیده یا ترک خورده است، برای تعویض با نمایندگی مجاز تماس بگیرید.

اصلاح و اسقاط اجزای سیستم کیسه هوا (SRS)

- بدون مشورت با نمایندگی مجاز، خودروی خود را اسقاط نکنید یا هیچ یک از تغییرات زیر را انجام ندهید. در غیر این صورت، کیسه هوا ممکن است دچار نقص شده یا به طور غیرمنتظره‌ای باز (باد) شود و در نهایت منجر به آسیب جدی یا مرگ شود.

- نصب، پیاده کردن، جداسازی و تعمیر کیسه‌های هوا

اقدامات احتیاطی در مورد گازهای خروجی اگزوز

گازهای خروجی اگزوز حاوی موادی هستند که
برای بدن انسان مضر هستند.

هشدار

گاز خروجی اگزوز حاوی گاز مضر منو اکسید کربن (CO) است که یک گاز بی رنگ و بی بو است. لطفاً اقدامات احتیاطی زیر را رعایت کنید.

در غیر این صورت ممکن است گاز خروجی از اگزوز وارد خودرو شده و به دلیل سرگیجه باعث تصادف شود یا به سلامت شما آسیب جدی وارد کند یا حتی باعث مرگ شود.

■ نکات هنگام رانندگی

- صندوق عقب را بسته نگه دارید.
- اگر حتی زمانی که صندوق عقب بسته است باز هم بوی گاز اگزوز در خودرو احساس می‌شود، شیشه‌ها را باز کرده و با نمایندگی مجاز خود تماس بگیرید تا در اسرع وقت خودرو را بررسی کنند.
- هنگام پارک کردن
- اگر خودرو در مکانی با تهویه ضعیف یا بسته مانند پارکینگ پارک شده است، موتور را خاموش کنید.
- موتور خودرو را برای مدت طولانی روشن نگذارید.
- اگر نمی‌توان از این وضعیت اجتناب کرد، خودرو را در فضای باز پارک کنید و مطمئن شوید که گاز اگزوز وارد خودرو نمی‌شود.
- موتور را در مناطق دارای برف سنگین روشن نگذارید. اگر خودرو با موتور روشن در برف انباشته گیر کرده باشد، ممکن است گاز اگزوز جمع شده و وارد خودرو شود.

هشدار

- تعمیر و اصلاح، پیاده کردن یا تعویض غربیلک فرمان، صفحه نشانگر، داشبورد، فریم صندلی یا روکش، ستون جلو، ستون وسط و ستون عقب، دستگیره سقفی، پنل درب جلو، رودری یا بلندگوی درب جلو
- اصلاح پنل درب جلو (مانند سوراخ کردن پنل درب جلو)
- تعمیر یا اصلاح گلگیر جلو، سپر جلو یا سمت محفظه سرنشین
- نصب حفاظ توری (میله محافظ و ...)، برف‌روب یا وینچ
- اصلاح سیستم تعلیق خودرو
- نصب تجهیزات الکترونیکی مانند رادیو بیسیم سیار (فرستنده FM) و پخش سی دی
- اصلاح خودرو برای افراد معلول

هشدار 

■ لوله اگزوز

سیستم اگزوز باید مرتباً چک شود. اگر سوراخ یا ترک‌های کوچکی در اثر خوردگی، آسیب‌دیدگی اتصالات یا صدای غیرعادی اگزوز وجود دارد، حتماً جهت بررسی و تعمیر خودرو با نمایندگی مجاز تماس بگیرید.

MOIN
KHODRO

سیستم محافظتی کودک

قبل از نصب صندلی کودک در خودروی خود، نکات احتیاطی که باید رعایت شود، انواع صندلی کودک و روش‌های نصب آنها را در این راهنما مطالعه کنید.

- در صورت حضور کودکان خردسالی که شرایط بستن کمربند ایمنی را ندارند، باید از صندلی‌های کودک استفاده شود. برای ایمنی کودکان، صندلی‌های کودک باید در صندلی‌های عقب نصب شوند. مطمئن شوید که آنها را مطابق روش‌های نصب در دستورالعمل‌های عمل‌کردی همراه با صندلی کودک نصب کنید.
- توصیه می‌شود از صندلی‌های کودک اصلی تویوتا استفاده کنید، زیرا ایمن‌تر هستند. صندلی‌های کودک اصلی تویوتا منحصراً برای خودروهای تویوتا تولید می‌شوند. آنها را می‌توان از نمایندگی‌های تویوتا خریداری کرد.

فهرست

- مواردی که باید به خاطر بسپارید: ← ص. ۳۲
- سیستم محافظت از کودک: ← ص. ۳۷
- هنگام استفاده از صندلی کودک: ← ص. ۳۴
- نحوه نصب صندلی کودک
- برای محکم کردن از کمربند ایمنی استفاده کنید: ← ص. ۳۷
- از اتصالات سفت و محکم ISOFIX استفاده کنید: ← ص. ۴۰
- از براکت‌های نگهدارنده (برای اتصالات بالا) استفاده کنید: ← ص. ۴۳

نکاتی در مورد حضور کودکان در خودرو

لطفاً در صورت حضور کودکان در خودرو، اقدامات احتیاطی زیر را رعایت کنید:

- کودکان باید تا زمانی که به اندازه کافی بزرگ شوند که بتوانند کمربند ایمنی خودرو را ببندند، از صندلی‌های مخصوص کودک استفاده کنند.
- توصیه می‌شود کودکان در صندلی عقب بنشینند تا از تماس تصادفی با دنده، دسته برف‌پاک‌کن و ... جلوگیری شود.
- در حین رانندگی از قفل ایمنی کودک درب عقب یا کلید قفل شیشه بالابر استفاده کنید تا از باز کردن تصادفی درب توسط کودکان یا کار با شیشه بالابر برقی جلوگیری شود. (← ص. ۶۸، ۸۳)
- به کودکان اجازه ندهید با وسایلی مانند شیشه بالابرها، برقی، درب موتور، صندلی‌ها، صندوق عقب و غیره که ممکن است به بدن آنها گیر کرده یا قسمت‌هایی از بدن آنها را نیشگون بگیرد، دست بزنند.

هشدار

■ هنگامی که کودکان در خودرو هستند

هرگز کودکان را در خودرو تنها نگذارید و به آنها اجازه حمل یا استفاده از ریموت کنترل را ندهید.

کودکان ممکن است خودرو را روشن نموده یا دسته دنده را در موقعیت خلاص قرار دهد. کودکان همچنین ممکن است هنگام بازی با شیشه بالابر، سانروف (در صورت مجهز بودن) یا سایر تجهیزات خودرو به خود آسیب برسانند. علاوه بر این، دمای بیش از حد بالا یا پایین در خودرو نیز ممکن است باعث آسیب‌های مرگباری برای کودکان شود.

هشدار 

- در آغوش گرفتن کودک نمی‌تواند جایگزین صندلی کودک شود. در تصادف ممکن است کودک به شیشه جلو برخورد کند یا بین صندلی و داخل خودرو گیر کند.

نحوه عملکرد صندلی کودک

اگر صندلی کودک به درستی در جای خود محکم نشده باشد، در صورت ترمز اضطراری، چرخش ناگهانی فرمان یا بروز تصادف، ممکن است کودک یا سایر سرنشینان به شدت آسیب دیده یا حتی باعث مرگ آنها شود.

- اگر بر اثر برخورد، به خودرو ضربه محکمی وارد شود، ممکن است سیستم محافظت کودک دچار آسیب نامحسوس شده باشد. در این صورت از صندلی مجدداً استفاده نکنید.

● به دلیل وسایل مختلف حفاظت از کودک، ممکن است نصب برخی از این سیستم‌های محافظتی دشوار باشد. در این صورت باید بررسی کنید که آیا سیستم محافظتی مورد نظر با صندلی خودرو سازگاری دارد یا خیر (ص ۳۷، ۴۱) حتماً قبل از نصب این دفترچه راهنما و دستورالعمل ضمیمه صندلی کودک در مورد روش ثابت نگه داشتن صندلی کودک را به دقت مطالعه نمایید و طبق آن عمل کنید.

- حتی اگر از صندلی کودک استفاده نمی‌کنید، باید به درستی روی صندلی خودرو محکم شود. صندلی‌های کودک را بدون ایمنی در صندلی سرنشین رها نکنید.
- اگر صندلی کودک باید برداشته شود، آن را از خودرو خارج کرده و یا در صندوق عقب قرار دهید و آن را محکم کنید.

مواردی که باید به خاطر بسپارید

- همیشه هشدارها و قوانین مربوط به سیستم محافظت کودک را به خاطر سپرده و مطابق آنها عمل کنید.
- کودکان تا زمانی که به سن مناسب بستن کمربند ایمنی برسند، باید از صندلی مخصوص کودک استفاده کنند.
- بر اساس سن و وزن و قد کودک از وسایل محافظتی مناسب استفاده کنید.
- لطفاً توجه داشته باشید که همه صندلی‌های کودک برای همه نوع خودرو مناسب نیستند. لطفاً قبل از خرید صندلی کودک، سازگاری آن را با وضعیت صندلی خودرو بررسی کنید. (ص ۳۷، ۴۱)

هشدار **در صورت حضور کودکان در خودرو**

لطفاً اقدامات احتیاطی زیر را انجام دهید. عدم انجام این اقدامات، ممکن است منجر به آسیب جدی یا مرگ شود.

- برای محافظت مؤثر از کودکان در حوادث رانندگی و توقف‌های اضطراری، کودکان باید به درستی با استفاده از کمربند ایمنی یا صندلی کودک محافظت شوند. لطفاً برای آشنایی با نکات نصب به دستورالعمل ارائه شده ضمیمه صندلی کودک مراجعه نمایید.
- شرکت تویوتا توصیه می‌کند بر اساس وزن و قد کودک صندلی مناسب برای کودک را تهیه و آن را روی صندلی عقب نصب کنید. طبق آمار رسمی تصادف، کودکانی که در صندلی عقب نشسته‌اند و به درستی محافظت شده‌اند بهتر محافظت می‌شوند. کودکان در ردیف عقب ایمن‌تر از کودکانی هستند که روی صندلی جلو می‌نشینند.

سیستم محافظت از کودک (صندلی کودک)

پس از تأیید موارد زیر می‌توان صندلی کودک مناسب را در خودرو نصب نمود:

استانداردهای صندلی کودک

از صندلی کودک دارای استاندارد GB27887-2011 استفاده کنید.

■ طبقه‌بندی صندلی کودک

برای تأیید سازگاری دستگاه‌های صندلی کودک استفاده از جدول زیر الزامی است. لطفاً نمودار سازگاری صندلی کودک را بررسی کنید. (ص ۳۷، ۴۱)
صندلی کودک که با استاندارد GB27887-2011 مطابقت دارند با توجه به وزن کودک به ۵ گروه تقسیم می‌شوند.

گروه وزنی	محدوده وزنی	محدوده سنی*
0	حداکثر 10 kg	حدود ۹ ماه
+0	حداکثر 13 kg	حدود ۱/۵ سال
I	9-18 kg	حدود ۹ ماه - ۴ سال
II	15-25 kg	حدود ۳-۷ سال
III	22-36 kg	حدود ۶-۱۲ سال

* این محدوده سنی یک تقریب استاندارد است، لطفاً با توجه به وزن کودک، صندلی را انتخاب کنید.

■ انواع روش‌های نصب صندلی کودک

مطابق دستورالعمل‌های عملکرد ارائه شده همراه با صندلی کودک عمل کنید.

صفحه	روش نصب
ص. ۴۳	 <p>با استفاده از کمربند ایمنی</p>

صفحه	روش نصب	
ص. ۴۶		با استفاده از قلاب سفت و محکم ISOFIX
ص. ۴۹		با استفاده از پایه نگهدارنده (برای اتصالات بالا)

- اگر پشت سری با صندلی کودک تداخل دارد، می‌توان پشت سری را جدا کرده و بیرون آورد. در غیر این صورت، پشت سری را در بالاترین موقعیت قرار دهید.

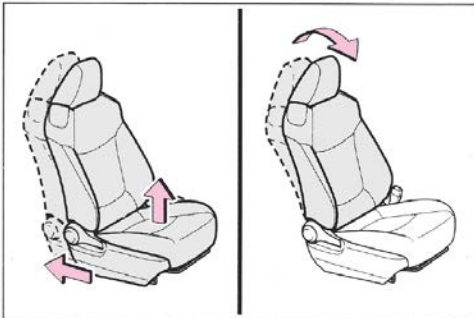

هنگام استفاده از صندلی کودک

برای نصب صندلی کودک در خودرو

هنگام نصب صندلی کودک روی صندلی خودرو به دلایل ایمنی، صندلی کودک را روی صندلی عقب نصب کنید. اگر مجبور به نصب صندلی کودک روی صندلی سرنشین جلو هستید، طبق روش زیر عمل کنید:

- صندلی جلو را به عقب‌ترین موقعیت حرکت دهید.
- اگر صندلی سرنشین قابلیت تنظیم ارتفاع دارد، آن را در بالاترین موقعیت تنظیم کنید.
- پشتی صندلی را در حالت عمودی‌ترین حالت تنظیم کنید.

اگر بین صندلی کودک و پشتی صندلی فاصله وجود دارد، پشتی صندلی را تنظیم کنید تا نصب به خوبی انجام شود.

هشدار 

■ در صورت استفاده از صندلی کودک،

لطفاً اقدامات احتیاطی زیر را رعایت کنید.
در غیر این صورت، ممکن است منجر به آسیب جدی یا حتی مرگ شود.

- از صندلی کودک رو به عقب روی صندلی مجهز به کیسه هوای جلو (در صورت فعال شدن) استفاده نکنید. در غیر این صورت، تأثیر باد شدن سریع کیسه هوای سرنشین جلو در تصادف، ممکن است باعث آسیب جدی یا حتی مرگ کودک شود.

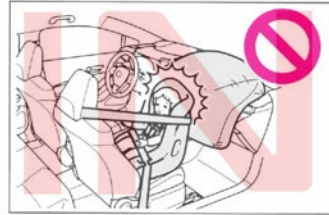

- برچسبی به آفتابگیر سمت سرنشین چسبانده شده است که نشان می‌دهد قرار دادن صندلی کودک رو به عقب روی صندلی سرنشین جلو ممنوع است. جزئیات برچسب در شکل زیر نشان داده شده است.

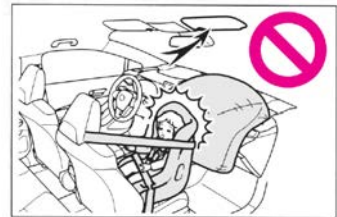

هشدار 

	警告 WARNING
	不得在受安全气囊保护的座椅上放置后向儿童座椅，否则可能导致死亡或严重伤害
	DO NOT place rear-facing child seat on this seat with airbag
	DEATH OR SERIOUS INJURY can occur
	

- حتی اگر کودک در صندلی کودک قرار می‌گیرد، به او اجازه ندهید سر یا قسمتی از بدنش را به درب، ستون‌های جلو یا عقب یا دستگیره سقفی (کیسه هوای جانبی یا قسمت باز شدن کیسه هوای پرده‌ای) قرار دهد. کیسه‌های هوای جانبی و کیسه‌های هوای پرده‌ای می‌توانند بسیار خطرناک باشند.



- هنگام نصب صندلی نوجوان (صندلی کمکی) دقت کنید که کمر بند از وسط شانه‌های کودک عبور کرده و با گردن کودک تماس نداشته باشد، اما به راحتی از روی شانه لیز نخورد.
- از صندلی‌های کودک متناسب با سن و سایز کودک استفاده نموده و آن را روی صندلی‌های عقب نصب کنید.

هشدار 

- فقط باید به عنوان آخرین راه حل و در صورت اجبار صندلی‌های کودک رو به جلو در صندلی‌های جلو نصب شوند. برای نصب صندلی کودک رو به جلو روی صندلی سرنشین جلو، صندلی باید تا حد امکان به عقب کشیده شود. باز شدن کیسه هوا (باد شدن) ممکن است منجر به آسیب جدی یا مرگ شود.



علاوه بر این، صندلی‌های کودک توصیه شده برای کودکان نیز موجود است. لطفاً آن را بر اساس [موقعیت نصب صندلی قابل اجرا و گروه وزنی برای صندلی‌های کودک نصب شده بر کمر بند ایمنی] انتخاب کنید.

■ **انتخاب موقعیت مناسب نصب صندلی و گروه وزنی برای صندلی‌های کودک نصب شده با استفاده از کمر بند ایمنی کمر بند**

۱. [گروه وزنی] را بر اساس وزن کودک تعیین کنید (← ص. ۳۳)

(مثال ۱) وقتی وزن ۱۲ کیلوگرم است. [گروه وزنی +0]

(مثال ۲) وقتی وزن ۱۵ کیلوگرم است. [گروه وزنی ۱]

۲. نوع صندلی و موقعیت مناسب مربوط به صندلی کودک را از طریق [جدول سازگاری- تجهیزات صندلی کودک بسته شده با کمر بند ایمنی] تعیین و انتخاب کنید. (← ص ۳۷)

هشدار !

● اگر صندلی راننده با صندلی کودک تداخل دارد و مانع از نصب صحیح آن می‌شود، صندلی کودک را روی صندلی عقب سمت راست نصب کنید.



● صندلی سرنشین جلو را طوری تنظیم کنید که با صندلی کودک تداخل نداشته باشد. برای محکم کردن صندلی کودک از کمر بند ایمنی استفاده کنید.

نصب صندلی کودک با استفاده از کمر بند ایمنی

■ **سازگاری صندلی‌های کودک در موقعیت‌های مختلف صندلی خودرو**

جدول مناسب بودن صندلی کودک (صفحه ۳۷) از علامت‌های مختلفی برای فهرست کردن انواع صندلی‌های کودک مناسب و موقعیت‌های صندلی مناسب برای نصب صندلی‌های کودک استفاده می‌کند.

■ **نصب صندلی‌های کودک با استفاده از کمر بند ایمنی - جدول سازگاری**

اگر صندلی کودک از دسته "Universal" (گروه عمومی) باشد، می‌توان آن را در موقعیتی که در جدول زیر با U یا UF ذکر شده است، نصب کرد (UF فقط برای صندلی‌های کودک رو به جلو مناسب است). دسته‌بندی صندلی کودک و گروه‌های وزنی را می‌توان در دفترچه راهنمای صندلی کودک مشاهده کرد.

اگر صندلی کودک در دسته‌بندی "Universal" (گروه عمومی) قرار نمی‌گیرد (یا اگر مشخصات آن در جدول زیر پیدا نمی‌شود)، با فروشنده صندلی کودک مشورت کنید.

موقعیت صندلی			گروه وزنی
صندلی عقب		صندلی سرنشین جلو	
وسط	کناری		
U	U	x	0 کمتر از 10kg
U	U	x	+0 کمتر از 13kg
U	U ²	(رو به عقب) x	I بین 9 تا 18kg
		(رو به جلو) UF ^{*1,2}	
U	U ²	UF ^{*1,2}	II, III بین 15 تا 36kg

معنی حروف در جدول بالا:

x: این وضعیت صندلی برای کودکان این گروه وزنی مناسب نیست.

U: این وضعیت صندلی برای صندلی کودک دارای گواهینامه "Universal" (گروه عمومی) در این گروه وزنی مناسب است.

UF: این موقعیت صندلی برای صندلی کودک دارای گواهینامه "Universal" (گروه عمومی) در این گروه وزنی مناسب است.

*1: پشتی صندلی را در عمودی‌ترین حالت تنظیم کنید. صندلی جلو را به عقب‌ترین حالت حرکت دهید. اگر صندلی سرنشین قابلیت تنظیم ارتفاع دارد، آن را به بالاترین موقعیت حرکت دهید.

*2: اگر پشت سری با صندلی کودک تداخل دارد، پشت سری را بردارید. در غیر این صورت، پشت سری را در بالاترین موقعیت قرار دهید.

- هنگام نصب انواع خاصی از صندلی‌های کودک در صندلی‌های عقب، صندلی‌های جلو را طوری تنظیم کنید که با کودک و صندلی کودک تداخل نداشته باشند.
 - هنگام نصب صندلی کودک با گهواره، اگر وقتی صندلی کودک روی گهواره قفل شده است، پشتی صندلی با صندلی کودک تداخل پیدا کند، پشتی صندلی را در موقعیتی تنظیم کنید که تداخل نداشته باشد.
- هنگام نصب انواع خاصی از صندلی‌های کودک در صندلی‌های عقب، صندلی‌های جلو را طوری تنظیم کنید که با کودک و صندلی کودک تداخل نداشته باشند. یا بدون تأثیر بر کارایی کمربند ایمنی امکان‌پذیر نباشد. اطمینان حاصل کنید که کمربندهای ایمنی به راحتی روی شانه‌ها و بالای ران پا قرار می‌گیرند. در غیر این صورت، چنانچه کمربند ایمنی با صندلی کودک تداخل دارد، از موقعیت دیگری برای نصب صندلی استفاده کنید. عدم انجام این کار می‌تواند منجر به آسیب جدی یا مرگ شود.

■ **نصب صندلی کودک با استفاده از کمربند ایمنی**
صندلی کودک را طبق دستورالعمل‌های کاربردی ضمیمه صندلی کودک نصب کنید.

۱. اگر مجبور هستید صندلی کودک را روی صندلی سرنشین جلو نصب کنید، به ص ۳۴ بخش تنظیم صندلی سرنشین جلو مراجعه کنید.

۲. اگر پشت سری با صندلی کودک برخورد می‌کند، می‌توان پشت سری را جدا کرده و آن را بردارید. در غیر این صورت، پشت سری را در بالاترین موقعیت قرار دهید. (ص. ۷۵)

۳. کمربند ایمنی را از میان صندلی کودک رد کنید و قلاب کمربند را داخل شیار قفل قرار دهید. مطمئن شوید که کمربند ایمنی تاب نخورده است. کمربند ایمنی را طبق دستورالعمل ارائه شده همراه با صندلی کودک به طور ایمن به صندلی کودک محکم کنید.

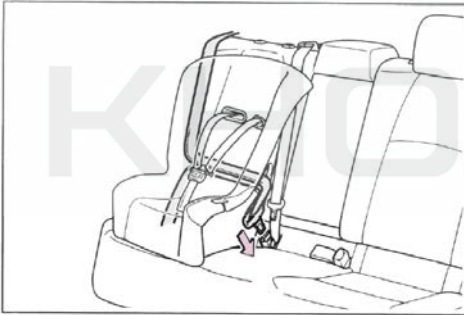

۴. اگر صندلی کودک مجهز به قفل (قفل کمربند ایمنی) نیست، از بست‌های قفل برای محکم کردن صندلی کودک استفاده کنید.

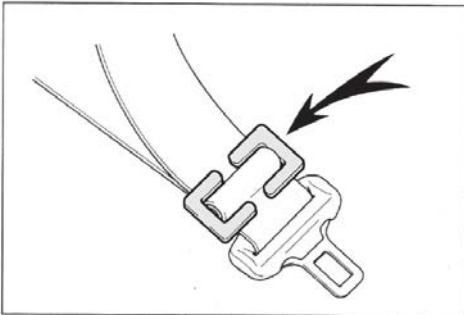

● هنگام نصب صندلی کودک رو به جلو، اگر بین صندلی کودک و پشتی صندلی فاصله وجود دارد، شیب پشتی صندلی را تنظیم کنید تا نصب به خوبی انجام شود.

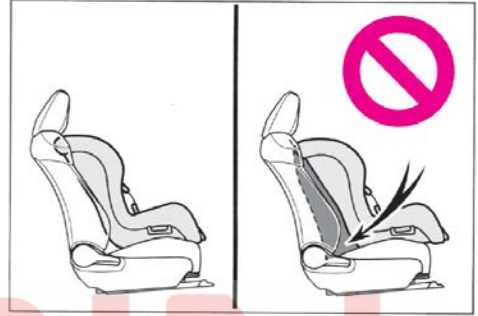

● اگر قلاب کمربند ایمنی شانه‌ای جلوتر از راهنمای کمربند ایمنی کودک قرار دارد، تشکچه صندلی را به سمت جلو حرکت دهید.

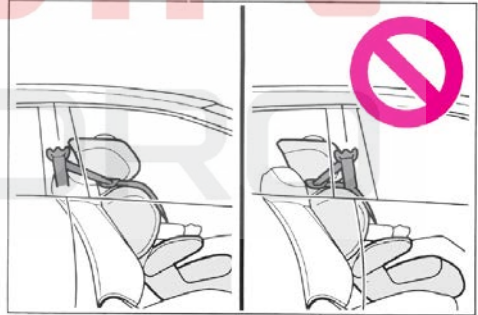

● هنگام نصب صندلی کودک، اگر کودک در صندلی کودک بیش از حد عمودی قرار دارد، شیب پشتی صندلی را به راحت‌ترین حالت تنظیم کنید. اگر قلاب کمربند ایمنی شانه‌ای جلوتر از راهنمای کمربند ایمنی کودک قرار دارد، تشکچه صندلی را به سمت جلو حرکت دهید.

- بعد از نصب صندلی کودک، صندلی را تنظیم نکنید.
- هنگام نصب صندلی مخصوص نوجوانان (صندلی کمکی) دقت کنید که کمر بند از وسط شانه وی عبور کرده و نزدیک به گردن نباشد، ولی به راحتی از روی شانه لیز نخورد.
- طبق دستورالعمل‌های نصب ارائه شده توسط سازنده صندلی کودک عمل کنید.

صندلی‌های کودک نصب شده با ISOFIX

■ قلاب‌های سخت ISOFIX (صندلی کودک ISOFIX)

صندلی‌های کناری ردیف عقب مجهز به ISOFIX هستند (تگ دوخته شده، محل ایزوفیکس را روی صندلی نشان می‌دهد).

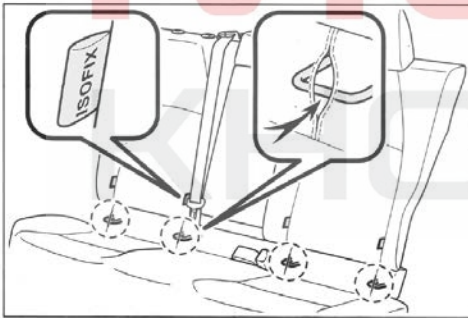

■ سازگاری صندلی کودک با موقعیت‌های مختلف صندلی

جدول مناسب بودن صندلی کودک (ص ۴۱) از علامت‌های مختلفی برای فهرست کردن انواع صندلی‌های کودک قابل استفاده و موقعیت‌های مناسب برای نصب صندلی کودک استفاده می‌کند. علاوه بر این، صندلی‌های کودک توصیه شده برای کودکان نیز موجود است.

۵. پس از نصب صندلی کودک، کمی آن را به جلو و عقب تکان دهید تا از نصب ایمن آن اطمینان حاصل کنید. (ص ۴۰)

■ باز کردن صندلی‌های کودک نصب شده با استفاده از کمر بند ایمنی

دکمه آزاد کن پایه قفل کمر بند را فشار دهید تا کمر بند به طور کامل جمع شود. هنگام رها کردن قلاب کمر بند، ممکن است صندلی کودک به دلیل برگشت تشکچه صندلی به بالا بپرد، بنابراین صندلی کودک را فشار دهید و همزمان قفل کمر بند را آزاد کنید.

از آنجایی که کمر بند ایمنی می‌تواند به خودی خود جمع شود، لطفاً به آرامی آن را به حالت اول برگردانید.

■ در صورت نصب صندلی کودک

ممکن است برای نصب صندلی کودک به بست قفل نیاز باشد. به دستورالعمل‌های ارائه شده توسط سازنده صندلی کودک عمل کنید. اگر صندلی شما مجهز به بست قفل نمی‌باشد، برای خرید آن به نمایندگی مجاز یا تعمیرگاه‌های مجاز مراجعه نمایید: بست قفل مخصوص صندلی کودک

(شماره قطعه 73119-22010)

⚠ هشدار

■ هنگام نصب صندلی کودک

لطفاً اقدامات احتیاطی زیر را رعایت کنید. عدم انجام این کار ممکن است منجر به آسیب جدی یا مرگ شود.

- اجازه ندهید کودکان با کمر بند ایمنی بازی کنند. در صورت پیچ خوردن کمر بند ایمنی دور گردن کودک، ممکن است باعث خفگی یا صدمات جدی یا مرگ شود. در صورت بروز این حالت و باز نشدن قلاب کمر بند، از قیچی برای بریدن کمر بند ایمنی استفاده کنید.
- مطمئن شوید که کمر بند ایمنی و قلاب کاملاً قفل شده و کمر بند تاب خوردگی ندارد.
- صندلی کودک را کمی به جلو و عقب تکان دهید تا از نصب ایمن آن اطمینان حاصل کنید.

بسته به "رده قدی" می‌توانید از صندلی کودک در موقعیت‌های صندلی خودرو که در جدول زیر ذکر شده است استفاده کنید. برای کسب اطلاعات در مورد "رده قدی" و "گروه وزنی" صندلی‌های کودک، به دفترچه راهنمای صندلی کودک مراجعه کنید.

اگر صندلی کودک دارای "رده قدی" نیست (یا اگر اطلاعات را نمی‌توان در جدول زیر یافت)، به اطلاعات سازگاری صندلی کودک "فهرست خودرو" مراجعه کنید یا با فروشنده صندلی کودک مشورت کنید.

گروه	توضیحات
A	صندلی کودک رو به جلو با حداکثر ارتفاع
B	صندلی کودک رو به جلو کم ارتفاع
B1	صندلی کودک رو به جلو کم ارتفاع
C	صندلی کودک رو به عقب با حداکثر ارتفاع
D	صندلی کودک رو به عقب کم ارتفاع
E	صندلی کودک رو به عقب
F	گهواره نوزاد رو به چپ
G	گهواره نوزاد رو به راست

با توجه به دسته‌بندی‌های اندازه‌های ذکر شده، صندلی کودک مورد نظر را انتخاب کنید [همینطور طبق جدول دسته‌بندی، وزن و سایز برای صندلی کودک دارای ISOFIX].

■ تعیین گروه قدی مربوط به صندلی کودک دارای ISOFIX

۱. [گروه وزنی] را بر اساس وزن کودک تعیین کنید (← ص ۳۳)

(مثال ۱) وقتی وزن بدن ۱۲ کیلوگرم است [گروه وزنی +0]

(مثال ۲) وقتی وزن ۱۵ کیلوگرم است [گروه وزنی ۱]

۲. طبقه‌بندی قدی را با توجه به [گروه وزنی] تعیین شده در مرحله ۱ مشخص کنید، دسته‌بندی قدی مربوطه را از [نصب صندلی کودک با استفاده از ISOFIX - جدول سازگاری] (ص ۴۱) انتخاب کنید.

(مثال ۱) هنگامی که [گروه وزنی +0] است، دسته‌بندی قدی مربوطه [C]، [D]، [E] است.

(مثال ۲) برای [گروه وزنی ۱]، دسته‌بندی قدی مربوطه [B]، [A]، [D]، [C] است.

*: با این حال، حتی اگر یک دسته‌بندی قدی در زیر ستون [موقعیت صندلی] در جدول کاربردی وجود داشته باشد، نمی‌توانید مورد علامت‌گذاری شده با [x] را انتخاب کنید. اگر مورد به عنوان [IL] علامت‌گذاری شده است، محصول مشخص شده در [صفحه‌های نگهدارنده کودک توصیه شده] (← ص ۴۱) را انتخاب کنید.

■ نصب صندلی کودک با استفاده از ISOFIX - جدول سازگاری و جدول پیشنهادی

صندلی‌های کودک دارای ISOFIX به "دسته‌های اندازه" مختلفی تقسیم می‌شوند.

صندلی‌های کودک توصیه شده	موقعیت صندلی			نوع صندلی	گروه وزنی
	صندلی‌های عقب		صندلی‌های جلو		
	وسط	کناری	صندلی سرنشین		
	x	x	x	F	گهواره
	x	x	x	G	
"NEO G-Child ISO leg"	x	IL	x	E	0 ² کمتر از 10kg
	x	IL	x	E	0+ ² کمتر از 13kg
	x	IL	x	D	
	x	x	x	C	
	x	IL	x	D	1 ² 18kg-9
	x	x	x	C	
	x	IUF* ¹ IL* ¹	x	B	
	x	IUF* ¹ IL* ¹	x	B1	
	x	IUF* ¹ IL* ¹	x	A	

شرح حروف در جدول بالا:

- x: این وضعیت صندلی برای صندلی‌های کودک دارای ISOFIX در این گروه وزنی یا سایزی مناسب نیست.
- IUF: این وضعیت صندلی برای صندلی‌های کودک رو به جلو دارای ISOFIX که در دسته "universal" (گروه عمومی) هستند، برای این گروه وزنی مناسب است.
- IL: این موقعیت صندلی برای صندلی‌های کودک دارای ISOFIX که در دسته "خودروی ویژه"، "محدود" یا "semi-universal" (نیمه عمومی) قرار دارند. برای این گروه وزنی مناسب است.
- 1*: اگر پشت سری با صندلی کودک برخورد می‌کند و می‌توان آن را جدا کرد، آن را بردارید. در غیر این صورت پشت سری را در بالاترین موقعیت قرار دهید.
- 2*: تیوتا استفاده از "NEO G-Child ISO leg" دارای گواهی‌نامه در این گروه وزنی (با استفاده از ISOFIX برای گروه وزنی بیش از ۱۸ کیلوگرم) را توصیه می‌کند.

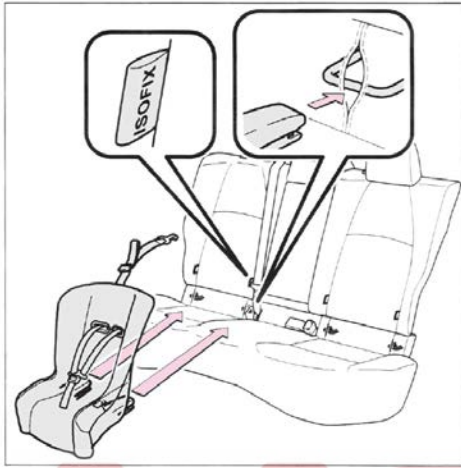

۳ پس از نصب صندلی کودک، آن را به جلو و عقب تکان دهید تا مطمئن شوید که به طور ایمن نصب شده است. (← ص. ۴۰)



هشدار

■ **هنگام نصب صندلی کودک،** لطفاً اقدامات احتیاطی زیر را رعایت کنید. عدم انجام این کار ممکن است منجر به آسیب جدی یا حتی مرگ شود.

- پس از بستن صندلی کودک، هرگز صندلی را تنظیم نکنید.
- هنگام استفاده از قلاب پایینی مطمئن شوید که هیچ جسم خارجی در اطراف آن وجود نداشته باشد و کمر بند ایمنی در پشت صندلی کودک گیر نکرده باشد.
- طبق دستورالعمل‌های نصب ارائه شده توسط سازنده صندلی کودک عمل کنید.

هنگام نصب انواع خاصی از صندلی‌های کودک در صندلی‌های عقب، ممکن است استفاده صحیح از کمر بند ایمنی صندلی‌های مجاور بدون برخورد با صندلی کودک یا بدون تأثیر بر کارایی کمر بند ایمنی امکان‌پذیر نباشد. اطمینان حاصل کنید که کمر بند ایمنی به راحتی روی شانه‌ها و بالای ران پا قرار می‌گیرند.

اگر این امر امکان‌پذیر نیست، یا اگر با صندلی کودک برخورد دارد، از موقعیت دیگری برای نصب صندلی استفاده کنید.

● هنگام نصب صندلی کودک در صندلی‌های عقب، صندلی‌های جلو را طوری تنظیم کنید که با کودک و صندلی کودک برخورد نداشته باشند.

■ **نصب صندلی کودک با بست‌های سفت و محکم ISOFIX (صندلی کودک دارای ISOFIX)**

صندلی کودک را مطابق با دستورالعمل‌های عملیاتی ارائه شده ضمیمه صندلی کودک نصب کنید.

۱ اگر پشت سری با صندلی کودک برخورد دارد و می‌توان آن را جدا کرد، آن را بردارید. در غیر این صورت پشت سری را در بالاترین موقعیت قرار دهید. (← ص. ۷۵)

۲ قلاب را داخل میله مخصوص نگهدارنده قرار دهید. موقعیت میله‌های مخصوص نگهدارنده را بررسی کنید و صندلی کودک را روی صندلی نصب کنید. میله نصب در شکاف بین کوسن صندلی و پشتی صندلی قرار دارد.

استفاده از پایه نگهدارنده (برای بند بالا)

■ **پایه نگهدارنده برای بند بالا**

صندلی‌های بیرونی عقب به پایه نگهدارنده مجهز شده‌اند.

هشدار 

■ هنگام نصب صندلی کودک،

نکات احتیاطی زیر را رعایت کنید. عدم انجام این کار ممکن است منجر به آسیب جدی یا حتی مرگ شود.

- بند بالایی را محکم ببندید و مطمئن شوید که بند ایمنی تاب نخورده است. بند بالایی را به چیزی غیر از قلاب ننبدید.
- پس از بستن صندلی کودک، صندلی را تنظیم نکنید.
- طبق دستورالعمل‌های نصب ارائه شده توسط سازنده صندلی کودک عمل کنید.
- هنگام نصب صندلی کودک با پشت سری بالا، قلاب را بلند کرده و محکم کنید.
- پشت سری را در بالاترین موقعیت تنظیم کنید. پس از محکم کردن قلاب، پشت سری را پایین نیاورید.

توجه 

■ قلاب اتصال بند بالا

هر زمان از قلاب استفاده نمی‌کنید، درپوش آن را بسته نگه دارید. باز بودن درپوش می‌تواند باعث آسیب قلاب شود.

هنگام اتصال بند بالایی از قلاب نگهدارنده استفاده کنید.

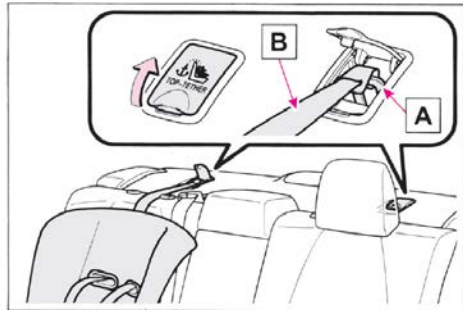

A قلاب نگهدارنده

B بند بالایی

■ بند بالایی را به قلاب نگهدارنده محکم کنید.

صندلی کودک را طبق دستورالعمل‌های کاربردی ارائه شده ضمیمه صندلی کودک نصب کنید.

۱. پشت سری را در بالاترین موقعیت خود تنظیم کنید. اگر پشت سری با صندلی کودک برخورد دارد و می‌توان آن را جدا کرد، آن را بردارید. (ص. ۷۵)
 ۲. درپوش قلاب را باز کنید. گیره بند بالایی را به قلاب بسته و کمر بند را محکم کنید.
- اطمینان حاصل کنید که بند بالایی محکم بسته شده است. (ص ۴۰)
- هنگام نصب صندلی با پشت سری بالا، حتماً بند را از زیر پشت سری عبور دهید.

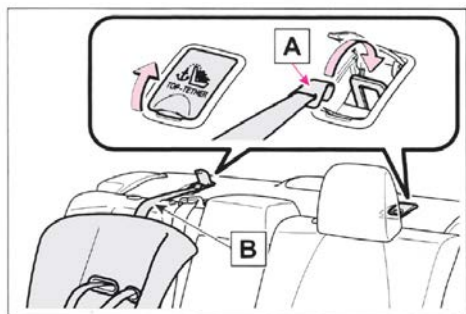

A قلاب

B بند بالایی

- اگر ریموت در نزدیکی یا در تماس با ریموت (کلید دارای تراشه فرستنده گیرنده داخلی) سیستم امنیتی خودروی دیگری باشد.

سیستم ضد سرقت

ریموت دارای یک تراشه فرستنده گیرنده داخلی است که اگر از قبل در کامپیوتر خودرو تعریف نشده باشد، از روشن شدن موتور جلوگیری می‌کند. هنگام خروج از خودرو هرگز ریموت‌ها را در خودرو رها نکنید.

این سیستم به جلوگیری از سرقت خودرو کمک می‌کند، اما نمی‌تواند از همه سرقت‌ها جلوگیری کند و نمی‌تواند ایمنی مطلق خودرو را تضمین کند.

نحوه اجرای سیستم

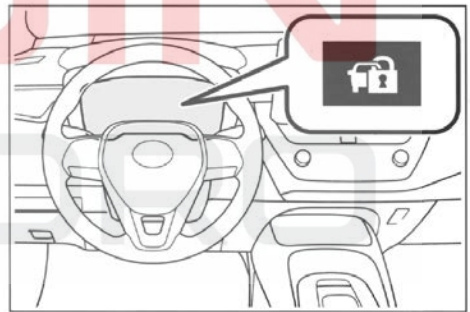

پس از قرار گرفتن دکمه استارت در موقعیت OFF، چراغ نشانگر چشمک می‌زند تا نشان دهد که سیستم فعال است. پس از تغییر دکمه استارت به ACC یا ON، چراغ نشانگر چشمک‌زن متوقف می‌شود تا نشان دهد که سیستم غیرفعال شده است.

■ تعمیر و نگهداری سیستم

این خودرو مجهز به سیستم ضد سرقت است که نیاز به سرویس و نگهداری ندارد.

■ موقعیت‌هایی که ممکن است باعث خرابی سیستم شوند.

- اگر ریموت با جسم فلزی تماس پیدا کند.

آزیر سیستم ضد سرقت*

* در صورت مجهز بودن

سیستم ضد سرقت از فلاشر و بوق استفاده می‌کند تا در صورت تشخیص ورود غیر مجاز، به شما هشدار دهد.

در شرایط زیر سیستم ضد سرقت آزیر می‌کشد:

- اگر درب صندوق یا دربی که قفل شده بدون استفاده از ریموت باز شود.
- درب موتور باز شود.

توجه 

■ مطمئن شوید که سیستم به درستی کار می‌کند. سیستم را تغییر ندهید یا از هم جدا نکنید. در صورت اصلاح یا جداسازی، دیگر عملکرد صحیح سیستم تضمین نمی‌شود.

تنظیم / غیر فعال کردن / توقف سیستم ضد سرقت

■ مواردی که باید قبل از قفل کردن خودرو بررسی کنید.

- برای جلوگیری از فعال شدن ناخواسته دزدگیر، حتماً موارد احتیاطی زیر را بررسی کنید:
- هیچ کس در خودرو نباشد.
 - قبل از فعال کردن سیستم ضد سرقت، پنجره‌ها و سانروف (در صورت مجهز بودن) بسته باشد.
 - هیچ گونه اشیاء قیمتی یا سایر وسایل شخصی در خودرو وجود نداشته باشد.

■ تنظیمات

درب‌ها، درب صندوق عقب و درب موتور را ببندید و همه درب‌ها را با استفاده از ریموت کنترل قفل کنید. سیستم به طور خودکار پس از ۹ ثانیه فعال می‌شود. پس از فعال شدن سیستم، چراغ نشانگر از حالت دائم به چشمک‌زن تغییر می‌کند.



- وقتی درب خودرو قفل است، باتری باز یا شارژر شود.

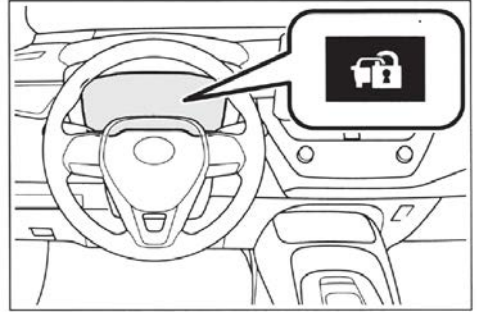

■ خاموش یا متوقف کردن سیستم ضد سرقت

برای خاموش یا متوقف کردن سیستم ضد سرقت، یکی از اقدامات زیر را انجام دهید:

- از ریموت کنترل برای باز کردن قفل درب یا باز کردن درب صندوق عقب استفاده کنید.
- موتور را روشن کنید. (سیستم ضد سرقت پس از چند ثانیه خاموش یا متوقف می‌شود).

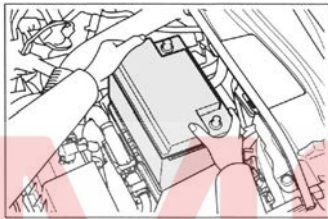

■ قفل کردن درها (فعال کردن سیستم ضد سرقت)

بسته به شرایط، درها ممکن است به طور خودکار قفل شوند تا از ورود غیرمجاز به خودرو در موارد زیر جلوگیری شود:

- هنگامی که شخصی از داخل خودرو قفل درب را باز می‌کند و در عین حال سیستم ضد سرقت فعال است.
- زمانی که سیستم ضد سرقت فعال است و شخصی از داخل خودرو قفل درب را باز می‌کند.
- هنگام شارژ یا تعویض باتری

■ فعال شدن آژیر سیستم ضد سرقت

آژیر هشدار سیستم ضد سرقت ممکن است در شرایط زیر فعال شود (آژیر هشدار را قطع کنید تا سیستم هشدار خاموش شود).

- اگر با استفاده از کلید مکانیکی درب را باز کنید.

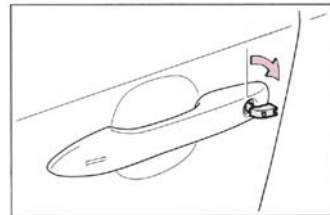

- سرنشین، درب، درب صندوق عقب یا درب موتور یا قفل خودرو را باز کند.

توجه ⚠

■ برای اطمینان از اینکه سیستم ضد سرقت به درستی کار می‌کند:

سیستم را تغییر ندهید یا از هم جدا نکنید. در صورت اصلاح یا جداسازی، سیستم نمی‌تواند به درستی کار کند.

MOIN

KHODRO

۲-۱ صفحه نشانگر

- چراغ‌های هشدار و نشانگر ۵۰
- صفحه نشانگر ۵۳
- صفحه نمایشگر چند منظوره ۵۶
- اطلاعات مصرف سوخت ۶۱

MOIN
KHODRO

چراغ‌های هشدار و نشانگر

چراغ‌های هشدار و نشانگر در صفحه کیلومترشمار، راننده را از وضعیت سیستم‌های مختلف خودرو مطلع می‌کند.

چراغ‌های هشدار و نشانگر روی صفحه کیلومترشمار

برای سهولت توضیح، تصویر زیر، تمام چراغ‌های هشدار و نشانگر را نشان می‌دهد.



چراغ نشانگر ایراد کنترل موتور (ص ۲۲۸) *1



چراغ هشدار

چراغ هشدار به راننده اطلاع می‌دهد که سیستم خودرو دچار مشکل شده است.

چراغ هشدار سیستم ایربگ (ص ۲۲۸) *1



چراغ هشدار سیستم ترمز (← ص ۲۲۷) *1



چراغ هشدار سیستم ABS (ص ۲۲۸) *1



چراغ هشدار فشار دادن همزمان گاز و ترمز



(قرمز)

(← ص. ۲۲۹) *2

چراغ هشدار سیستم ترمز (← ص ۲۲۷) *1



(زرد)

چراغ هشدار سیستم فرمان برقی



(قرمز/ زرد) (← ص. ۲۲۹) *1

چراغ هشدار بالا بودن دمای مایع خنک‌کننده موتور (← ص ۲۲۷) *2



چراغ هشدار کم بودن میزان سوخت



(← ص. ۲۲۹)

چراغ هشدار سیستم شارژ باتری (← ص ۲۲۷) *1



چراغ یاد آوری بسته نبودن کمر بند ایمنی



راننده و سرنشین جلو (← ص. ۲۲۹)

چراغ هشدار کم بودن فشار روغن موتور (← ص. ۲۲۸) *2



چراغ نشانگر

چراغ‌های نشانگر وضعیت کار هر سیستم را به راننده اطلاع می‌دهد.

نشانگر چراغ راهنما (← ص ۱۰۲)



نشانگر چراغ عقب (← ص ۱۰۷)



نشانگر چراغ نور بالا (← ص ۱۰۸)



نشانگر نوربالای خودکار (← ص ۱۰۹)



نشانگر چراغ مه‌شکن جلو (← ص ۱۱۱)



نشانگر چراغ مه‌شکن عقب (← ص ۱۱۱)



چراغ هشدار PCS (← ص ۱۲۱) *1, *2



چراغ نشانگر کروز کنترل (← ص ۱۳۵)



چراغ نشانگر SET کروز کنترل (ص ۱۳۵)



نشانگر LTA (← ص ۱۲۷) *3



چراغ نشانگر استارت/ استاپ



(← ص ۱۴۴) *1

چراغ نشانگر غیرفعال کردن استارت/ استاپ



(← ص ۱۴۴) *1, *2

چراغ نشانگر کنترل پایداری خودرو



(← ص ۱۵۰) *1

(چشمک می‌زند).

چراغ نشانگر OFF VSC (غیرفعال کردن



کنترل پایداری خودرو) (← ص ۱۵۰) *1, *2

چراغ نشانگر سیستم ورود و استارت



هوشمند (← ص ۹۵) *4

چراغ هشدار بسته نبودن کمربند



ایمنی سرنشینان عقب (← ص ۲۳۰)

چراغ هشدار فشار باد لاستیک (ص ۲۳۰) *1



نشانگر LTA (← ص ۲۳۰)



(نارنجی)

چراغ نشانگر لغو استارت/ استاپ



(← ص ۲۳۰) *1

(چشمک می‌زند)

چراغ هشدار PCS (← ص ۲۳۱) *1



(چشمک می‌زند یا روشن می‌شود)

چراغ نشانگر کنترل پایداری (ص ۲۳۱) *1



چراغ نشانگر ترمز پارک برقی (← ص ۲۳۱)



(چشمک می‌زند)

چراغ نشانگر AUTO HOLD *1



*1: هنگامی که دکمه استارت را روی ON قرار می‌دهید، این چراغ‌ها روشن می‌شوند تا نشان دهند که بررسی سیستم در حال انجام است این چراغ‌ها بلافاصله پس از روشن شدن موتور یا پس از چند ثانیه خاموش می‌شوند. اگر این چراغ‌ها روشن و یا خاموش نشوند، ممکن است یکی از سیستم‌ها مشکل داشته باشد. برای بررسی خودرو با نمایندگی مجاز تماس بگیرید.

*2: این چراغ روی صفحه نمایشگر چند منظوره روشن می‌شود.

هشدار

■ اگر چراغ هشدار سیستم ایمنی روشن نشود

اگر چراغ هشدار سیستم ایمنی (مانند چراغ‌های هشدار ABS و SRS) هنگام روشن کردن موتور روشن نشود، به این معنی است که این سیستم‌ها ممکن است نتوانند در هنگام تصادف از شما محافظت کنند در نتیجه منجر به آسیب جدی یا حتی مرگ شود. اگر این اتفاق افتاد، بلافاصله با نمایندگی مجاز تماس بگیرید تا خودرو را بررسی کنید.

چراغ نشانگر ترمز پارک برقی (← ص ۱۰۲) 

چراغ نشانگر آماده به کار AUTO HOLD (← ص ۱۰۵) 

چراغ نشانگر فعال بودن AUTO HOLD (← ص ۱۰۵) 

چراغ نشانگر رانندگی سازگار با محیط زیست (← ص ۵۸) 

چراغ نشانگر دمای پایین محیط بیرون خودرو*5 (← ص ۵۳) 

چراغ سیستم ضدسرقت (← ص. ۴۵ و ۴۷) 

نشانگر حالت Sport (← ص. ۱۴۹) 

*1: هنگامی که دکمه استارت در موقعیت ON قرار گیرد، این چراغ‌ها

روشن می‌شود تا نشان دهد که بررسی سیستم در حال انجام است. این چراغ‌ها بلافاصله پس از روشن شدن موتور یا پس از چند ثانیه خاموش می‌شوند. اگر این چراغ‌ها روشن یا خاموش نمی‌شوند، ممکن است یکی از سیستم‌ها مشکل داشته باشد. لطفاً با نمایندگی تویوتا تماس بگیرید تا خودرو مورد بررسی قرار گیرد.

*2: هنگامی که سیستم خاموش است، این چراغ روشن می‌شود.

*3: وضعیت رنگ و روشنایی/چشمک زدن این چراغ بسته به شرایط کار تغییر می‌کند.

*4: این چراغ روی صفحه نمایشگر چند منظوره روشن می‌شود.

*5: وقتی دمای بیرون تقریباً ۳ درجه سانتیگراد یا کمتر باشد، چراغ نشانگر تقریباً ۱۰ ثانیه چشمک می‌زند و سپس روشن می‌ماند.

توضیح قسمت‌های مختلف صفحه نشانگر:

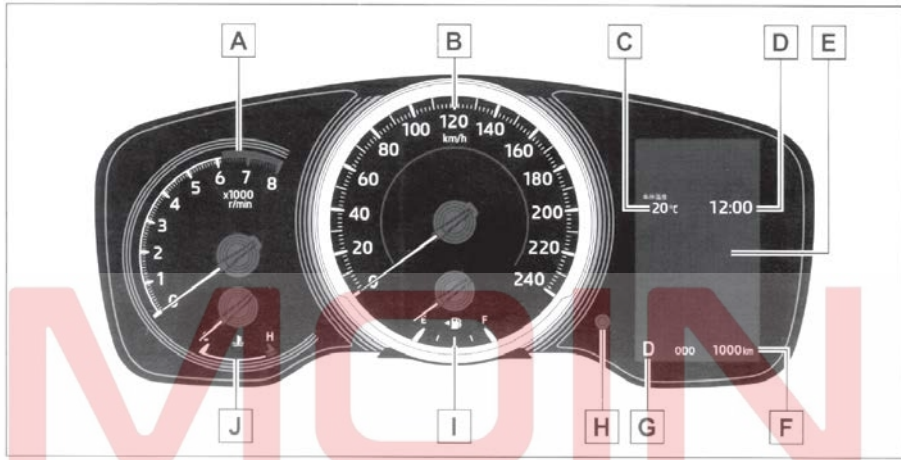

A دور سنج موتور

دور موتور در دقیقه را نشان می‌دهد.

B سرعت سنج

C دمای بیرون

محدوده دمای بیرون را از ۴۰- تا ۵۰ درجه سانتیگراد نشان می‌دهد.

D ساعت (← ص. ۵۵)

E نمایشگر چند منظوره،

داده‌های مختلف خودرو را در اختیار راننده قرار می‌دهد. (← ص. ۵۶)

پیام‌های هشدار را در صورت بروز خطا نمایش می‌دهد. (← ص. ۲۳۳)

F مسافت کلی و مسافت هر سفر (← ص ۵۴)

G نشانگر موقعیت دنده (← ص. ۹۹)

H دکمه نمایشگر (← ص. ۵۴)

I نشانگر سوخت (گیج سوخت)

میزان سوخت باقی‌مانده در مخزن سوخت را نشان می‌دهد.

J نشانگر دمای مایع خنک‌کننده موتور

دمای مایع خنک‌کننده موتور را نمایش می‌دهد.

نمایشگر دمای بیرون

- دمای بیرون ممکن است به درستی نمایش داده نشود یا زمان نمایش در شرایط زیر کمی بیشتر از حد

معمول باشد:

- هنگامی که خودرو پارک شده یا با سرعت کم (کمتر از 25km/h) حرکت می‌کند.

صفحه نشانگر و گیج مسافت هر سفر

تغییر نمایشگر

دکمه تغییر نمایشگر را فشار دهید تا آیتم مورد نظر نمایش داده شود.

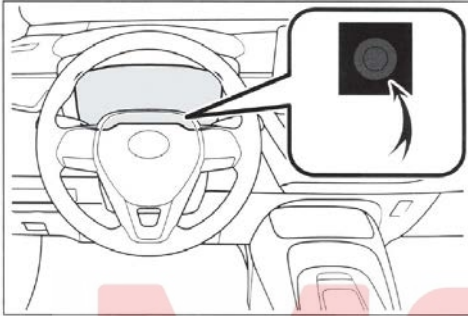

نمایش موارد

- کیلومتر شمار
- کل مسافتی که خودرو پیموده را نشان می‌دهد.
- مسافت پیموده شده سفر کوتاه A / مسافت پیموده شده سفر کوتاه B
- مسافتی را که خودرو از زمان آخرین تنظیم مجدد کیلومتر شمار سفر طی کرده است را نشان می‌دهد. از مسافت پیموده شده سفر A و B می‌توان برای ثبت و نمایش مسافت پیموده شده مختلف استفاده کرد.
- به منظور صفر کردن مسافت پیموده شده A و B دکمه تغییر نمایشگر را نگه دارید تا مجدداً صفر گردد.
- کنترل روشنایی پس‌زمینه صفحه نشانگر با این گزینه می‌توان روشنایی پس‌زمینه صفحه نشانگر را تنظیم نمود.
- روشنایی نور پس‌زمینه صفحه نمایشگر را می‌توان در دو حالت، یکی در هنگام روشن و یا در هنگام خاموش بودن چراغ‌های عقب تنظیم کرد.
- میزان روشنایی پس‌زمینه صفحه نشانگر را نمایش می‌دهد. برای تنظیم روشنایی، دکمه تغییر نمایشگر را فشار دهید.
- فاصله تا تعویض بعدی روغن موتور
- مسافتی را که خودرو می‌تواند تا تعویض روغن بعدی طی کند را نشان می‌دهد.

- هنگامی که دمای بیرون به طور ناگهانی تغییر می‌کند (در پارکینگ، در ورودی/ خروجی تونل و غیره)
- هنگامی که "-" یا "E" نمایش داده می‌شود، ممکن است سیستم معیوب باشد. لطفاً به نمایندگی مجاز مراجعه کنید.

صفحه نمایشگر آل‌سی‌دی (چندمنظوره)

ص ۵۶

هشدار

نمایش اطلاعات در دمای پایین

قبل از استفاده از صفحه نمایش اطلاعات (LCD)، فضای داخلی خودرو را گرم کنید. در دماهای بسیار پایین، نمایشگر اطلاعات ممکن است به کندی واکنش نشان دهد و انتخاب صفحات نمایش ممکن است به تأخیر بیفتد. به عنوان مثال، بین عملیات تعویض دنده راننده و شماره دنده جدید نمایش داده شده بر روی نمایشگر تأخیر وجود دارد. این تأخیر ممکن است باعث شود راننده دوباره دنده را پایین بیاورد و باعث شود ترمز موتوری خیلی سریع و شدید اتفاق بیفتد که ممکن است این حالت منجر به تصادف و آسیب جدی و یا حتی مرگ شود.

توجه

جلوگیری از آسیب به موتور و اجزای آن

- اجازه ندهید عقربه دورسنگ وارد ناحیه قرمز شود. ناحیه قرمز حداکثر دور موتور را نشان می‌دهد.
- اگر گیج دمای مایع خنک‌کننده موتور در ناحیه قرمز (H) باشد، ممکن است موتور بیش از حد گرم شده باشد. در این صورت بلافاصله خودرو را در مکانی امن متوقف کنید و پس از خنک شدن کامل موتور، آن را بررسی کنید. (ص. ۲۴۸ ←)

تنظیم ساعت (نمایشگر سیستم صوتی دارای دکمه "RST")

■ تنظیم دقیقه "00"

۱. برای انتخاب، < یا > را روی صفحه نمایشگر چند منظوره فشار دهید.
۲. ۸ یا √ را فشار دهید تا " عدد: 00" را انتخاب کنید. OK را فشار دهید تا ساعت را روی نزدیک‌ترین ساعت تنظیم کنید.

مثال

1:00 تا 1:29 ← 1:00

1:30 تا 1:59 ← 2:00

■ تغییر ساعت

۱. برای انتخاب، < یا > را روی صفحه نمایشگر چند منظوره فشار دهید.
۲. ۸ یا √ را فشار دهید تا " عدد: 00" را انتخاب کنید.
۳. OK را فشار داده و نگه دارید.
۴. < یا > را برای انتخاب مورد برای تغییر فشار دهید.
۵. برای تغییر، گزینه تنظیمات را فشار دهید.

موارد زیر قابل انتخاب است:

- فرمت ۱۲ ساعته / ۲۴ ساعته
- ساعت
- دقیقه

تنظیم ساعت (روی نمایشگر سیستم صوتی بدون دکمه "RST")

ساعت را می‌توان بر روی صفحه نمایش سیستم صوتی تنظیم کرد.

به دفترچه راهنمای سیستم ناوبری مراجعه کنید. (در صورت مجهز بودن)

نمایش اطلاعات خودرو (← ص ۵۹)



تنظیمات صفحه نمایش (← ص ۵۹)



نمایشگر اطلاعات هشدار (← ص ۲۳۳)



■ صفحه نمایش LCD

ممکن است نقاط کوچک یا نقاط روشن روی صفحه نمایش ظاهر شوند. این مشخصه نمایشگرهای LCD است و نشان‌دهنده نقص نیست. لطفاً به استفاده از نمایشگر ادامه دهید.

⚠ هشدار

■ اقدامات احتیاطی برای استفاده از نمایشگر چند منظوره در حین رانندگی

- هنگام کار با نمایشگر چند منظوره در حین رانندگی، به ایمنی ناحیه اطراف خودرو توجه ویژه‌ای داشته باشید.
- هنگام رانندگی به صفحه نمایشگر چند منظوره خیره نشوید. در غیر این صورت ممکن است عابران پیاده و اشیاء را در مسیر پیش روی خودرو نبینید.

■ نمایش اطلاعات در دماهای پایین ← ص ۵۴

تغییر صفحه نمایشگر چند منظوره

صفحه نمایشگر چند منظوره را می‌توان با استفاده از کلید روی غریبک فرمان کنترل کرد.

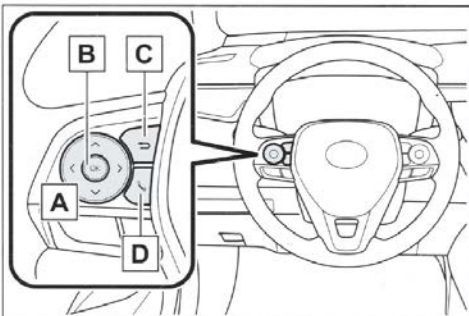

A < / > : نماد منو را انتخاب کنید.

صفحه نمایشگر چندمنظوره

نمایشگر و نمایه‌ها (نمادها)

■ نمایش

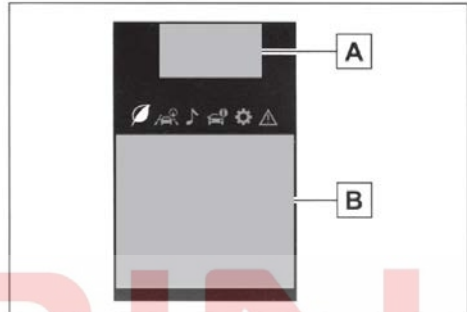

A منطقه نمایش وضعیت سیستم کمکی رانندگی

زمانی که سیستم‌های کار می‌کند، تصاویر زیر به همراه نماد آن نمایش داده می‌شود:

● LTA (سیستم کمکی رانندگی بین خطوط)

● کروز کنترل تطبیقی

B منطقه نمایش محتوا

می‌توان با انتخاب نماد منو روی نمایشگر چند منظوره، اطلاعات مختلف مربوط به رانندگی را مشاهده نمود. تنظیمات نمایشگر و سایر تنظیمات خودرو را نیز می‌توان از طریق نمایشگر چند منظوره تغییر داد.

در شرایط خاص، هشدارها یا پیغام‌ها (پاپ آپ) نیز نمایش داده می‌شود.

■ نمادهای منو

کلید < یا > روی غریبک فرمان را فشار دهید تا نماد منو نمایش داده شود.

نمایش اطلاعات رانندگی (← ص ۵۷)



نمایش اطلاعات سیستم کمکی رانندگی



(← ص ۵۸)

نمایشگر اتصال سیستم صوتی (در صورت



مجهز بودن) (← ص ۵۸)

■ مصرف اقتصادی سوخت

مقادیر فقط مقادیر حدودی هستند.



A متوسط مصرف سوخت اقتصادی (بعد از ریست)

کلید OK فشار داده و نگه دارید تا نمایش متوسط مصرف اقتصادی ریست شود.

B با در نظر گرفتن مقدار مصرف سوخت فعلی مقدار مصرف سوخت لحظه‌ای را نشان می‌دهد.

C مقدار قابل پیمایش

نشان می‌دهد با سوخت باقی‌مانده چه مسافتی را می‌توانید طی کنید.

مسافت قابل پیمایش با مقدار سوخت فعلی را نشان می‌دهد. مقدار نمایش داده شده یک مقدار حدودی است.

این فاصله بر اساس میانگین مصرف سوخت تخمین زده می‌شود که ممکن است با مسافت واقعی قابل پیمایش متفاوت باشد.

هنگام سوخت‌گیری با مقدار کم سوخت، ممکن است این مقدار به‌روز رسانی نشود.

لطفاً هنگام سوخت‌گیری، موتور را خاموش کنید.

در صورت روشن بودن موتور هنگام سوخت‌گیری، ممکن است مقدار نمایش داده شده به‌روز رسانی نشود.

و این را می‌توان با استفاده از  و با تغییر نمایشگر متوسط مصرف سوخت انجام داد. (← ص ۵۹)

● متوسط مصرف سوخت (پس از استارت)

میانگین متوسط مصرف سوخت را پس از روشن شدن موتور نشان می‌دهد.

● متوسط مصرف سوخت (بعد از سوخت‌گیری)

میانگین مصرف سوخت را پس از سوخت‌گیری نشان می‌دهد.

با استفاده از ۸ یا ۷ محتوای نمایش داده شده را تغییر دهید. صفحه را به بالا و پایین حرکت دهید و مکان‌نما را به بالا/پایین حرکت دهید.

B دکمه برگشت را فشار دهید: OK/SET

دکمه را فشار داده و نگه دارید: ریست/نمایش موارد سفارشی‌سازی

C بازگشت به صفحه قبل

D شماره‌گیری مجدد/دریافت تماس و نمایش اطلاعات تماس

تماس‌های دریافتی و گرفته شده از طریق بلوتوث را نشان می‌دهد. برای اطلاع در مورد سیستم بلوتوث، به دفترچه راهنمای سیستم ناوبری مراجعه کنید.

اطلاعات رانندگی

■ موارد قابل نمایش

● نمایش سرعت/مسافت قابل پیمایش با سوخت فعلی

نمایش سرعت

● مصرف اقتصادی سوخت

● مسافت قابل پیمایش با مقدار سوخت فعلی را نشان می‌دهد. مقدار نمایش داده شده یک مقدار حدودی است.

■ نمایشگر سرعت‌سنج / مسافت کلی

● سرعت‌سنج

● مسافت کلی

این فاصله بر اساس میانگین مصرف سوخت تخمین زده می‌شود که ممکن است با مسافت واقعی قابل پیمایش متفاوت باشد.

هنگام سوخت‌گیری با مقدار کم سوخت، ممکن است این مقدار به‌روز رسانی نشود.

لطفاً هنگام سوخت‌گیری، موتور را خاموش کنید.

در صورت روشن بودن موتور هنگام سوخت‌گیری، ممکن است مقدار نمایش داده شده به‌روز رسانی نشود.

لطفاً هنگام سوخت‌گیری، موتور را خاموش کنید. در صورت روشن بودن موتور هنگام سوخت‌گیری، ممکن است مقدار نمایش داده شده به روز رسانی نشود.

■ نشانگر رانندگی اقتصادی

نشانگر اقتصادی در موارد زیر عمل نخواهد کرد.

- اهرم تعویض دنده در دنده‌ای غیر از D است.
- حالت رانندگی روی حالت Sport تنظیم شده است.
- سرعت خودرو تقریباً 130km.h یا بیشتر است.

■ نمایش اطلاعات سیستم کمکی رانندگی

■ اطلاعات سیستم کمکی رانندگی

برای نمایش وضعیت عملکرد سیستم‌های زیر انتخاب کنید:

- سیستم کمکی رانندگی بین خطوط (← ص ۱۲۷)
- کروز کنترل تطبیقی (← ص ۱۳۵)

■ صفحه نمایشگر سیستم صوتی (در صورت مجهز بودن)

برای انتخاب منبع صدا یا آهنگ، از گزینه‌های روی صفحه نمایشگر یا کلیدهای روی غربلیک فرمان استفاده کنید.

نمادهای منو را می‌توان در  به گونه‌ای تنظیم کرد که نمایش داده شود/ نشود. (در صورت مجهز بودن)

■ نشانگر رانندگی اقتصادی / مسافت قابل پیمایش

● نشانگر رانندگی اقتصادی

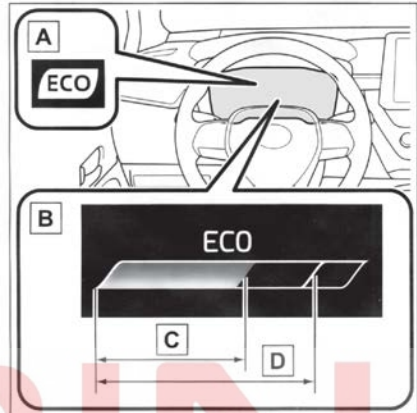

A چراغ نشانگر رانندگی اقتصادی

چراغ نشانگر رانندگی اقتصادی در حین شتاب‌گیری اقتصادی (Eco-Driving) روشن می‌شود. (در صورت شتاب‌گیری فراتر از محدوده رانندگی اقتصادی یا هنگامی که خودرو متوقف می‌شود، نشانگر خاموش می‌شود.

B محدوده نشانگر رانندگی اقتصادی، نسبت فعلی سازگاری رانندگی با محیط زیست را بر اساس سرعت خودرو نمایش می‌دهد.

C نسبت رانندگی اقتصادی بر اساس سرعت خودرو اگر سرعت خودرو از محدوده در نظر گرفته شده برای خودرو بیشتر شود، نشانگر رانندگی اقتصادی واقع در سمت راست نمایشگر خاموش خواهد شد.

در این زمان، چراغ نشانگر Eco-Driving خاموش می‌شود.

D محدوده رانندگی اقتصادی

● مسافت قابل پیمایش

مسافت قابل پیمایش با مقدار سوخت فعلی را نشان می‌دهد. مقدار نمایش داده شده یک مقدار حدودی است. این فاصله بر اساس میانگین مصرف سوخت تخمین زده می‌شود که ممکن است با مسافت واقعی قابل پیمایش متفاوت باشد.

هنگام سوخت‌گیری با مقدار کم سوخت، ممکن است این مقدار به‌روز رسانی نشود.

نمایش اطلاعات خودرو

اطلاعات رانندگی

اطلاعات زیر نمایش داده می‌شود.

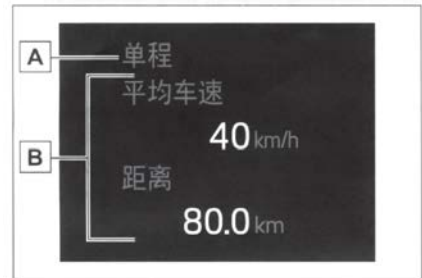

A نوع اطلاعات رانندگی

B آیتم‌های اطلاعات رانندگی

محتوای زیر با توجه به نوع اطلاعات رانندگی از طریق

نمایش داده می‌شود. (ص ۵۹ ←)

● بعد از شروع رانندگی

● مسافت: پس از روشن شدن موتور، مسافت طی شده کلی نمایش داده می‌شود.

● زمان سپری شده: زمان سپری شده بعد از روشن شدن موتور را نشان می‌دهد.

● میانگین سرعت خودرو: میانگین سرعت خودرو پس از روشن شدن موتور را نشان می‌دهد.

● پس از ریست کردن صفحه نمایشگر.

● مسافت: مسافت طی شده پس از ریست کردن نمایشگر را نشان می‌دهد.

● زمان سپری شده: زمان سپری شده پس از ریست کردن نمایشگر را نشان می‌دهد.

● میانگین سرعت خودرو: میانگین سرعت خودرو پس از ریست کردن نمایشگر را نشان می‌دهد.

* آیتم مورد نظر را نمایش می‌دهد. دکمه را فشار داده و نگه دارید. برای ریست کردن دکمه OK را فشار دهید.

تنظیم نمایشگر

تنظیمات قابل تغییر

● تنظیم ساعت ← ص ۵۵

● زبان

برای تغییر زبان صفحه نمایشگر از این گزینه استفاده کنید.

● واحد اندازه‌گیری

برای تغییر واحدهای اندازه‌گیری از این گزینه استفاده کنید.

● چراغ نشانگر رانندگی سازگار با محیط زیست

برای فعال/ غیرفعال کردن چراغ رانندگی سازگار با محیط زیست از این گزینه استفاده کنید.

●

نمایشگر مصرف سوخت

با انتخاب این گزینه، نمایشگر بین مصرف سوخت بعد از روشن شدن موتور/ پس از ریست کردن صفحه نمایشگر تغییر می‌کند.

● (در صورت مجهز بودن)

برای نمایش/ مخفی کردن اتصال سیستم صوتی استفاده می‌شود.

●

برای تغییر نمایش موارد زیر از این گزینه استفاده کنید:

● نوع اطلاعات رانندگی

می‌توان از طریق این گزینه، نمایش نوع اطلاعات پس از شروع/ پس از ریست کردن صفحه نمایشگر را انتخاب نمود.

● آیتم‌های اطلاعات رانندگی

برای تنظیم آیتم اول و دوم قابل نمایش در اطلاعات رانندگی، از گزینه‌های زیر انتخاب کنید:

سرعت متوسط/ مسافت پیموده شده کلی/ زمان سپری شده رانندگی

● نمایش پاپ آپ (pop-up)

برای فعال/ غیرفعال کردن، سیستم مربوطه را انتخاب کنید.

اطلاعات سیستم استارت/استاپ

- زمان کارکرد سیستم استارت و استاپ (پس از راه‌اندازی)/اعلان وضعیت، مدت زمانی که موتور به دلیل کارکرد سیستم استارت و استاپ متوقف شده است را نمایش می‌دهد. وضعیت سیستم استارت و استاپ می‌تواند از طریق نمایشگر پاپ آپ (pop-up) نیز نمایش داده شود. (← ص. ۱۴۶)
- تنظیمات سیستم استارت و استاپ هنگامی که کلید "A/C" سیستم تهویه مطبوع روشن است، می‌توان از طریق  نمایشگر چند منظوره زمان کارکرد سیستم استاپ و استارت را در ۲ سطح مختلف تنظیم کرد. (← ص ۱۴۶)

- خاموش کردن صفحه نمایشگر چند منظوره برای خاموش کردن نمایشگر چند منظوره این گزینه را انتخاب کنید.
- برای روشن کردن مجدد نمایشگر چند منظوره، یکی از کلیدهای روی غریبک فرمان را فشار دهید:
(↩) / OK / > / < / √ / ۸
- تنظیمات پیش فرض برای ریست کردن تنظیمات نمایشگر به حالت پیش فرض انتخاب کنید.
- عملکردها و تنظیمات قابل تغییر خودرو ← ص ۲۸۶

فعال نبودن موقتی برخی تنظیمات نمایشگر

- در حین رانندگی برخی از تنظیمات را نمی‌توان تغییر داد. هنگام تغییر تنظیمات، خودرو را در یک فضای پارک کاملاً امن پارک کنید.
- در هنگام نمایش یک پیام، ممکن است عملکرد نمایش تنظیمات موقتاً به حالت تعلیق دربیاید.

هشدار

■ اقدامات احتیاطی هنگام تنظیم نمایشگر

اگر هنگام تغییر تنظیمات نمایشگر موتور روشن است، مطمئن شوید که خودرو را در مکانی با تهویه مناسب پارک کنید. در مناطق سر بسته مانند پارکینگ، دود آگزوز حاوی گازهای مضر مانند مونوکسید کربن (CO) ممکن است جمع شده و وارد خودرو شود. این ممکن است به طور جدی سلامت شما را به خطر بیندازد یا حتی باعث مرگ شود.

توجه

■ در حین تنظیم نمایشگر

برای جلوگیری از تمام شدن باتری، هنگام تنظیم عملکرد نمایشگر، مطمئن شوید که موتور روشن است.

اطلاعات مصرف سوخت (خودروهای دارای سیستم ناوبری)

اطلاعات مصرف سوخت را می‌توان بر روی صفحه نمایش سیستم صوتی نمایش داد.

آیتم‌های سیستم

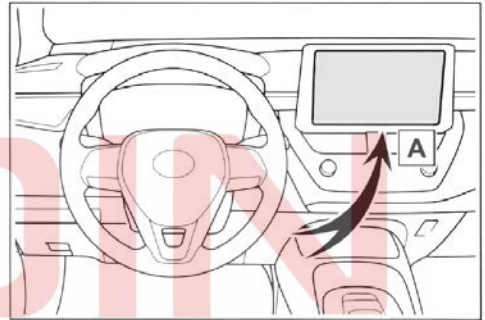

A صفحه نمایش سیستم صوتی

مصرف انرژی

اطلاعات سفر

۱. را در سمت چپ صفحه انتخاب کنید.
 ۲. "مشاهده اطلاعات سوخت" را انتخاب کنید.
- اگر صفحه‌ای به جز "صفحه اخیر (Current)" نمایش داده شد، "صفحه اخیر (Current)" را انتخاب کنید.



A پاک کردن اطلاعات مصرف سوخت

B مصرف سوخت در ۱۵ دقیقه گذشته

C مصرف سوخت فعلی

D میانگین سرعت خودرو پس از روشن شدن موتور

E مسافت پیموده شده در دسترس

F زمان سپری شده پس از استارت موتور

میانگین مصرف سوخت در ۱۵ دقیقه گذشته را می‌توان بر اساس رنگ به میانگین مصرف سوخت گذشته و میانگین مصرف سوخت از آخرین باری که دکمه استارت در موقعیت ON قرار گرفته است تقسیم کرد. میانگین مصرف سوخت نمایش داده شده فقط برای مرجع است. تصویر فقط برای مثال است و ممکن است کمی با وضعیت واقعی متفاوت باشد.

تاریخچه (History)

۱. را در سمت چپ صفحه انتخاب کنید.

۲. "مشاهده اطلاعات سوخت" را انتخاب کنید

اگر صفحه‌ای غیر از "تاریخچه (history)" نمایش داده شود، "تاریخچه (history)" را انتخاب کنید.



A داده‌های تاریخچه را پاک کنید.

B آخرین مصرف سوخت را به‌روز کنید.

C آخرین مصرف سوخت

D سابقه مصرف سوخت در گذشته

E بهترین مصرف سوخت گذشته

تاریخچه میانگین مصرف سوخت را می‌توان بر اساس رنگ به میانگین مصرف سوخت گذشته و میانگین مصرف سوخت از آخرین به‌روز رسانی تقسیم کرد. میانگین مصرف سوخت نمایش داده شده فقط برای مرجع است. تصاویر فقط نمونه هستند و ممکن است کمی با شرایط واقعی متفاوت باشند.

■ پاک کردن داده

صفحه نمایشگر سیستم صوتی با دکمه "RST":

برای حذف اطلاعات مصرف سوخت، "پاک کردن رکورد مصرف سوخت" را انتخاب کنید.

پاک کردن داده صفحه نمایشگر سیستم صوتی بدون دکمه "RST":

برای حذف داده‌های مصرف سوخت، "پاک کردن رکورد مصرف سوخت"  را انتخاب کنید.

■ مسافت قابل پیمایش

حداکثر مسافتی را که می‌توانید با سوخت باقیمانده طی کنید را نشان می‌دهد.

این مسافت بر اساس میانگین مصرف سوخت محاسبه می‌شود.

بنابراین، مسافت واقعی قابل رانندگی ممکن است با مسافت نمایش داده شده متفاوت باشد.

۳-۱ اطلاعات کلید و ریموت

۶۴ کلید و ریموت

۳-۲ باز کردن، بستن و قفل کردن دربها

۶۷ دربها

۶۹ درب صندوق عقب

۷۲ سیستم ورود و استارت هوشمند

۳-۳ تنظیم صندلیها

۷۴ صندلیهای جلو

۷۵ پشت سری

۳-۴ تنظیم غربیلک فرمان و آینه بغل

۷۷ غربیلک فرمان

۷۸ آینه دید عقب داخلی

۷۹ آینههای بغل

۳-۵ باز کردن و بستن شیشه دربها

۸۱ شیشه بالابر

۸۳ سانروف

MODERN
KHODRO

اطلاعات کلید و ریموت

کلید و ریموت

ریموت و کلیدهای زیر به همراه این خودرو موجود است.

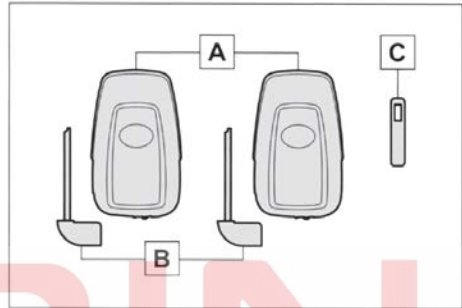

A کلید الکترونیکی (ریموت کنترل)

• کار با سیستم ورود و راه‌اندازی هوشمند (ص. ۷۲)

• کار با ریموت کنترل (ص. ۶۵)

B کلید مکانیکی

C پلاک شماره کلید

■ هنگام سفر با هواپیما

زمانی که ریموت کنترل دارای عملکرد فرستنده را با خود به داخل هواپیما می‌برید، از فشردن دکمه‌های فرستنده خودداری کنید. اگر فرستنده را داخل کیف و غیره به همراه دارید، مطمئن شوید که تصادفی دکمه‌ای فشرده نشود. فشرده شدن دکمه‌ها می‌تواند منجر به ارسال امواج رادیویی و در نتیجه تداخل در عملکرد هواپیما شود.

■ تمام شدن باتری ریموت کنترل

• عمر باتری استاندارد ۱ تا ۲ سال است.

• اگر باتری ضعیف شود، با خاموش شدن موتور یک آلارم در اتاق خودرو به صدا درمی‌آید و پیام روی صفحه نمایشگر چند منظوره نمایش داده می‌شود.

• برای جلوگیری از اتمام باتری ریموت کنترل، در زمانی که از ریموت کنترل برای مدت طولانی استفاده نمی‌شود، آن را در حالت صرفه‌جویی در مصرف باتری تنظیم کنید. (ص. ۷۲)

• حتی اگر از ریموت کنترل استفاده نشود، باتری تمام می‌شود، زیرا همیشه امواج رادیویی را دریافت می‌کند. علائم زیر نشان‌دهنده آن است که باتری ریموت کنترل ممکن است تمام شده باشد. در صورت لزوم باتری را تعویض کنید. (ص ۲۰۹)

• سیستم ورود و استارت هوشمند یا فرستنده ریموت کنترل کار نمی‌کند.

• برد مؤثر ریموت کنترل کمتر می‌شود.

• چراغ نشانگر LED روی کلید روشن نمی‌شود.

• برای جلوگیری از آسیب جدی ریموت کنترل، آن را در محدوده ۱ متری از تجهیزات الکترونیکی زیر که می‌توانند میدان مغناطیسی ایجاد کنند قرار ندهید:

• تلویزیون

• کامپیوتر شخصی

• تلفن همراه، تلفن بی سیم و شارژر باتری

• تلفن همراه یا تلفن بی سیم در حال شارژ شدن

• چراغ رومی‌زی

• اجاق القایی

• اگر ریموت کنترل برای مدت طولانی بدون استفاده در خودرو رها شود، ممکن است باتری کلید سریع‌تر از حد معمول تمام شود، حتی اگر از سیستم ورود و استارت هوشمند استفاده نشود.

■ تعویض باتری ص. ۲۰۹

■ **اگر روی صفحه نمایشگر چندمنظوره پیام "کلید جدیدی ثبت شده است." نمایان شد، برای جزئیات با نماینده مجاز تماس بگیرید.**

به مدت حدود ۱۰ روز پس از ثبت ریموت کنترل جدید، این پیام هر بار که قفل درب را از بیرون خودرو باز می‌کنید نمایش داده می‌شود.

اگر این پیام بدون ثبت ریموت کنترل جدید نمایش داده شد، از نمایندگی مجاز بپرسید که آیا یک ریموت کنترل نامشخص (ریموت کنترل خودروی دیگری) ثبت شده است یا خیر.

■ در صورت استفاده از کلید مکانیکی اشتباه

سیلندر قفل کلید آزادانه می‌چرخد تا از مکانیسم داخلی مراقبت شود.

ریموت کنترل

ریموت کنترل دارای عملکردهای زیر است:

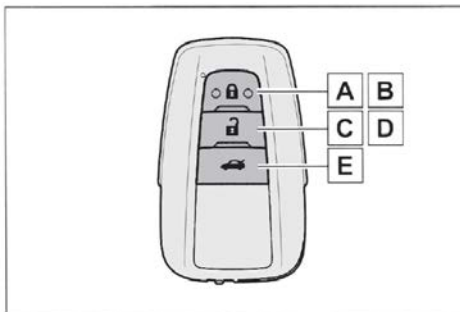

A قفل دربها (← ص ۶۷)

B بستن شیشه دربها 1* و سانروف 2,1* (← ص.۶۷)

C باز کردن قفل دربها (ص.۶۷)

D باز کردن شیشه دربها 1* و سانروف 2,1* (← ص.۶۷)

E باز کردن درب صندوق عقب (← ص.۷۱)

1*: این تنظیم باید توسط نمایندگی مجاز سفارشی شود.

2*: در صورت مجهز بودن

■ **شرایطی که بر عملکرد سیستم ورود و استارت**

هوشمند یا ریموت کنترل تأثیر می‌گذارد.

(ص ۷۲)

استفاده از کلید مکانیکی

برای برداشتن کلید مکانیکی، ضامن را فشار داده و کلید را بیرون بیاورید.

از آنجایی که کلید مکانیکی فقط در یک طرف شکاف دارد، فقط در یک جهت می‌توان آن را وارد کرد. اگر کلید در سیلندر قفل جا نمی‌شود، کلید را برگردانید و دوباره امتحان کنید. پس از استفاده از کلید مکانیکی، آن را در جای خود در ریموت کنترل قرار دهید.

توجه

■ برای جلوگیری از آسیب به ریموت کنترل

- از انداختن ریموت کنترل، قرار دادن آن در معرض ضربه شدید یا خم کردن کلید مکانیکی خودداری کنید.
- ریموت کنترل را برای مدت طولانی در معرض دمای بالا قرار ندهید.
- از خیس کردن یا شستن ریموت با قرار دادن آن در دستگاه شوینده اولتراسونیک یا سایر تجهیزات اجتناب کنید.
- از اتصال اجسام فلزی یا مغناطیسی به ریموت کنترل یا قرار دادن ریموت کنترل در نزدیکی چنین اجسامی جلوگیری کنید.

● از جدا کردن قطعات ریموت کنترل بپرهیزید.

- از چسباندن برجسب یا هر چیز دیگری روی سطح ریموت کنترل خودداری کنید.
- ریموت کنترل را نزدیک اجسامی که می‌توانند میدان مغناطیسی ایجاد کنند، مانند تلویزیون، سیستم‌های صوتی و اجاق‌های القایی قرار ندهید.
- ریموت کنترل را در نزدیکی تجهیزات پزشکی الکترونیکی مانند تجهیزات پزشکی با فرکانس پایین یا تجهیزات طول موج بلند درمانی قرار ندهید و در حین درمان پزشکی از همراه داشتن ریموت کنترل خودداری کنید.

■ همراه داشتن ریموت کنترل

هنگام حمل ریموت کنترل، آنها را در فاصله ۱۰ سانتی‌متری یا بیشتر از تجهیزات برقی روشن نگه دارید. امواج رادیویی ساطع شده توسط تجهیزات الکتریکی در فاصله ۱۰ سانتی‌متری ریموت کنترل ممکن است با ریموت کنترل تداخل داشته و باعث عدم کارکرد صحیح آن شود.

■ در صورت نقص یا ایراد سیستم ورود استارت

هوشمند از کار می‌افتد یا دیگر عملکردهای

مرتبط. ص ۲۴۳

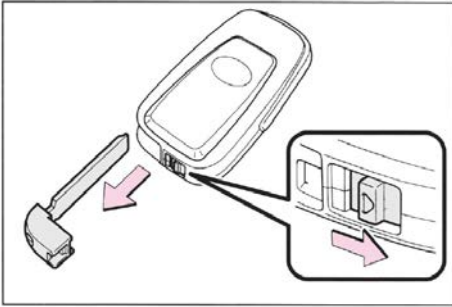

کلید مکانیکی و ریموت کنترل را با هم حمل کنید. اگر باتری ریموت کنترل تمام شود، از کلید مکانیکی استفاده کنید. (← ص. ۲۴۳)

■ اگر کلید مکانیکی گم شود؛

■ تأییدیه فرستنده ریموت کنترل

← ص. ۷۴

MOIN
KHODRO

دربها

قفل کردن و باز کردن قفل دربها از سمت بیرون خودرو

ریموت کنترل

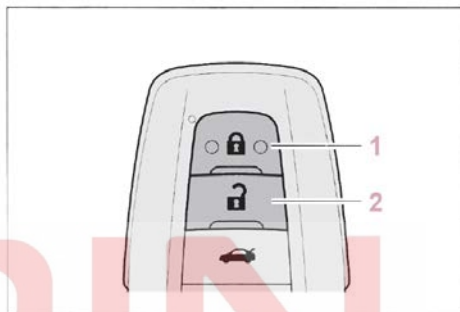

1. قفل کردن همه دربها

بررسی کنید که دربها به طور ایمن قفل شده باشند. برای بستن شیشه درب*1 و سانروف*1,2* کلید ۱ را فشار داده و نگه دارید.

2. باز کردن قفل تمام دربها

برای باز کردن شیشه درب*1 و سانروف*1,2* کلید ۲ را فشار دهید.

*1: این تنظیم باید توسط نمایندگی مجاز سفارشی شود.
*2: در صورت مجهز بودن

ریموت کنترل

استفاده از ریموت کنترل، دربها را به صورت زیر فعال می‌کند:

همچنین می‌توان دربها را با استفاده از کلید مکانیکی قفل نموده و قفل آنها را باز کرد. (← ص ۲۴۳)

سیگنال‌های عملکردی

فلاشرها چشمک زده، قفل/ باز شدن قفل دربها را نشان می‌دهد (قفل کردن: یک بار، باز شدن قفل: دو بار)

مشخصه‌های امنیتی قفل کردن

اگر ۳۰ ثانیه پس از باز کردن قفل، یکی از دربها باز نشود، عملکرد امنیتی به طور خودکار دربها را مجدداً قفل می‌کند.

سیستم ضدسرقت (در صورت مجهز بودن)

قفل کردن دربها باعث فعال شدن عملکرد سیستم ضدسرقت و آژیر می‌شود. (← ص ۴۶)

شرایطی که بر عملکرد سیستم ورود و استارت هوشمند یا ریموت کنترل بی‌سیم تأثیر می‌گذارد. ← ص ۷۲

اگر سیستم ورود و استارت هوشمند یا ریموت کنترل به درستی کار نمی‌کند.

برای قفل کردن و باز کردن قفل دربها از کلید مکانیکی استفاده کنید. (← ص ۲۴۳)

اگر باتری ریموت کنترل تمام شده است، آن را با یک باتری جدید تعویض کنید. (← ص ۲۰۹)

اگر باتری تمام شده باشد،

با استفاده از ریموت کنترل نمی‌توان دربها را قفل و باز کرد. برای قفل کردن یا باز کردن قفل دربها از کلید مکانیکی استفاده کنید.

(← ص ۲۴۳)

سفارشی کردن

عملکردهای خاص را می‌توان سفارشی کرد. (← ص ۲۶۴)



هشدار

جلوگیری از بروز حوادث

لطفاً هنگام رانندگی با خودرو موارد احتیاطی زیر را رعایت کنید.

اگر این اقدامات را انجام ندهید ممکن است دربها باز شوند و سرنشینان از خودرو به بیرون پرتاب شوند که منجر به آسیب جدی یا حتی مرگ شود.

● مطمئن شوید که همه دربها به درستی بسته و قفل شده باشند.

● هنگام رانندگی دستگیره درب را نکشید. به درب راننده توجه ویژه‌ای داشته باشید، زیرا حتی اگر دکمه قفل درب داخلی در حالت قفل باشد، ممکن است باز شود.

● لطفاً هنگامی که کودکان در صندلی‌های عقب نشسته‌اند، قفل ایمنی کودک درب عقب را فعال کنید.

■ دکمه‌های قفل مرکزی

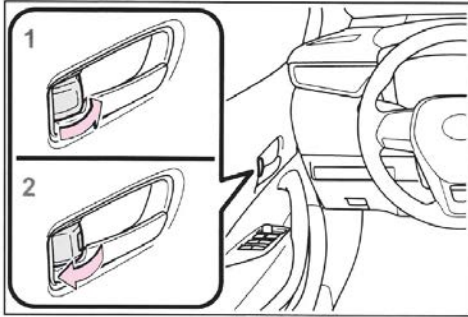

1. درب را قفل می‌کند.

2. قفل درب را باز می‌کند.

قفل کردن تمام درب‌ها از بیرون بدون کلید

حتی اگر دکمه قفل در وضعیت قفل شده باشد، با کشیدن دستگیره داخلی، می‌توان درب سمت راننده را باز کرد.

■ بدون استفاده از کلید درب جلو را از بیرون خودرو قفل کنید.

1. دکمه قفل داخلی را در وضعیت قفل قرار دهید.

2. درب را ببندید.

اگر دکمه استارت روی ACC یا ON تنظیم شده باشد یا ریموت کنترل در ماشین باشد، نمی‌توان دربها را قفل کرد. با این وجود ممکن است کلید به درستی شناسایی نشده و دربها قفل شوند.

■ بوق هشدار بسته نبودن درب

اگر درب خودرو یا درب صندوق عقب به طور کامل بسته نشود، هنگامی که سرعت خودرو به ۵ کیلومتر در ساعت برسد، بوق هشدار به صدا درمی‌آید.

موقعیت درب‌های باز در صفحه نمایشگر چند منظوره نشان داده می‌شود.

قفل ایمنی کودک درب عقب

پس از تنظیم قفل ایمنی، نمی‌توان درب را از داخل خودرو باز کرد.

■ هشدار

■ هنگام باز کردن یا بستن درب،

محیط اطراف خودرو را بررسی کنید، مثلاً اینکه آیا خودرو در شیب قرار دارد یا خیر، آیا فضای کافی برای باز کردن درب وجود دارد یا خیر و آیا باد شدید وجود دارد یا خیر. هنگام باز کردن یا بستن درب، دستگیره آن را محکم بگیرید تا از حرکت غیرمنتظره آن جلوگیری شود.

■ هنگام استفاده از ریموت کنترل یا کلید برای کار کردن با شیشه بالابراهای برقی یا سانروف (در صورت مجهز بودن)،

مطمئن شوید که شیشه یا سانروف قبل از حرکت، با هیچ قسمتی از بدن سرنشین در تماس نباشد.

شیشه بالابراهای برقی یا سانروف خطرناک هستند. همچنین اجازه ندهید کودکان با ریموت کنترل یا کلید کار کنند. شیشه‌های برقی یا سانروف‌ها می‌توانند کودکان و سایر سرنشینان را به دام بیندازند.

باز کردن و قفل کردن درب‌ها از سمت داخل

■ کلید قفل درب (قفل کردن / باز کردن قفل)

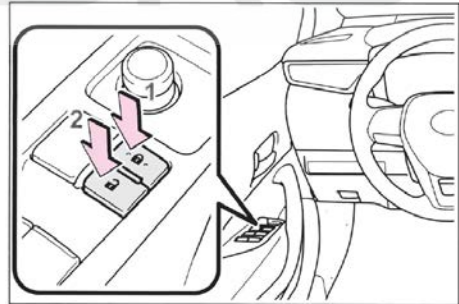

1. همه درب‌ها را قفل می‌کند.

2. قفل تمام درب‌ها را باز می‌کند.

درب صندوق عقب

با استفاده از کلید باز کردن درب صندوق عقب یا ریموت کنترل می‌توان درب صندوق عقب را باز کرد.

⚠ هشدار

لطفاً اقدامات احتیاطی زیر را رعایت کنید. عدم انجام این کار ممکن است منجر به آسیب جدی یا حتی مرگ شود.

■ قبل از رانندگی

- مطمئن شوید که درب صندوق عقب کاملاً بسته است. اگر درب صندوق عقب به طور کامل بسته نشده باشد، ممکن است در حین رانندگی به طور تصادفی باز شده و به اشیاء نزدیک برخورد کند یا چمدان از صندوق عقب به بیرون پرتاب شده و باعث تصادف شود.
 - به کودکان اجازه ندهید در قسمت صندوق عقب بازی کنند. اگر کودکان به طور تصادفی در صندوق عقب گیر بیفتند، ممکن است دچار گرم‌زدگی، خفگی یا آسیب‌های دیگر شوند.
- اجازه ندهید کودکان درب صندوق عقب را باز و بسته کنند. این کار منجر به عملکرد ناخواسته درب صندوق عقب یا در نتیجه گیر افتادن دستان، سر یا گردن کودک در صندوق عقب شود.

■ نکات کلیدی هنگام رانندگی

هرگز اجازه ندهید کسی در صندوق عقب بنشیند. در غیر این صورت، ممکن است در صورت ترمز اضطراری یا برخورد، آسیب جدی یا حتی مرگ رخ دهد.

■ استفاده از صندوق عقب

لطفاً اقدامات احتیاطی زیر را رعایت کنید. در غیر این صورت ممکن است باعث گیر افتادن و آسیب جدی شود.

- قبل از باز کردن درب صندوق عقب، تمام بارهای سنگین مانند برف و یخ روی درب صندوق عقب را پاک کنید. در غیر این صورت ممکن است درب صندوق عقب پس از باز شدن، ناگهان بسته شود.

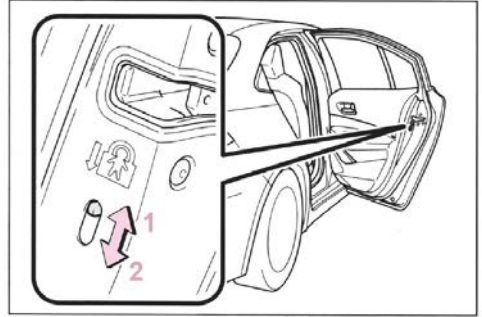

1. باز کردن قفل

2. قفل کردن

برای جلوگیری از باز شدن درب‌های عقب از داخل توسط کودکان این قفل‌ها را فعال نمایید. کلید هر کدام از درب‌های عقب را به سمت پایین فشار داده هر دو درب عقب را قفل کنید.

- **هشدار**  حین بستن درب صندوق عقب، آرام به سطح بیرونی آن فشار آورید.

باز کردن درب صندوق عقب

■ **اهرم باز کردن درب صندوق عقب**

دستگیره را به سمت بالا بکشید تا درب صندوق عقب باز شود.

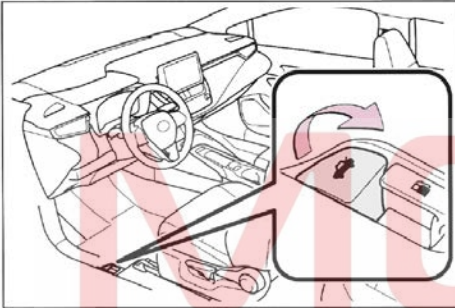

■ **دکمه باز کردن قفل درب صندوق عقب**

ابتدا قفل تمام درب‌ها را به یکی از روش‌های زیر باز کرده و سپس دکمه روی درب صندوق عقب را فشار دهید

- ریموت کنترل
- کلید روی درب
- کلید مکانیکی

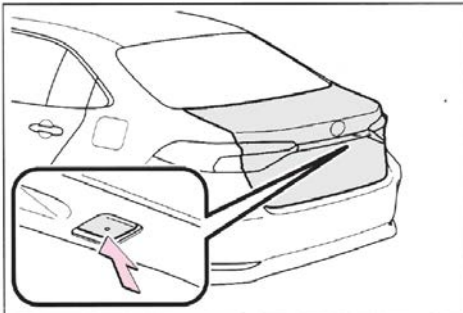

- حین باز یا بستن درب صندوق عقب، ابتدا ایمن بودن محدوده اطراف را کنترل نمایید.
- در صورتی که کسی در نزدیکی است، پیش از باز کردن درب صندوق عقب، از ایمن بودن آنها مطمئن شوید و باز کردن درب صندوق عقب را به آنها اطلاع دهید.
- حین وزش باد، بسیار مراقب بسته شدن درب صندوق عقب باشید.
- از اتصال هرگونه تجهیزات به جز قطعات اصلی تویوتا به درب صندوق عقب خودداری نمایید. این گونه وسایل وزن درب را افزایش داده، منجر به بسته شدن ناگهانی درب می‌شوند.



- اگر درب صندوق عقب کاملاً باز نشده باشد ممکن است ناگهان بسته شود. مراقب باز و بسته شدن ناگهانی درب صندوق عقب باشید. پیش از استفاده از صندوق عقب مطمئن شوید درب صندوق عقب کاملاً باز شده است.

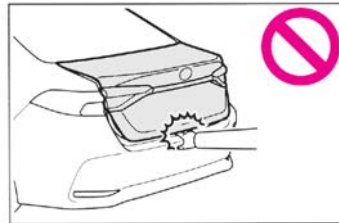

- حین بستن درب صندوق عقب، برای جلوگیری از گیر کردن انگشتان، بسیار مراقب باشید.

در این حالت، عملکرد جلوگیری از گیر افتادن ریموت کنترل فعال نشده و درب‌ها قفل می‌شوند. پیش از بستن درب، از به همراه داشتن ریموت‌های کنترل اطمینان حاصل فرمایید.

● در صورت باز شدن قفل هر یک از درب‌ها، عملکرد ضد قفل شدن کلید فعال نمی‌شود. در این حالت از کلید مکانیکی برای باز کردن صندوق عقب استفاده کنید.

■ اگر سیستم ورود و استارت هوشمند یا ریموت کنترل به درستی کار نمی‌کند،

ممکن است باتری ریموت کنترل تمام شده باشد، لطفاً آن را با باتری جدید تعویض کنید.

■ باز کردن از طریق ریموت کنترل

دکمه را فشار داده و نگه دارید.

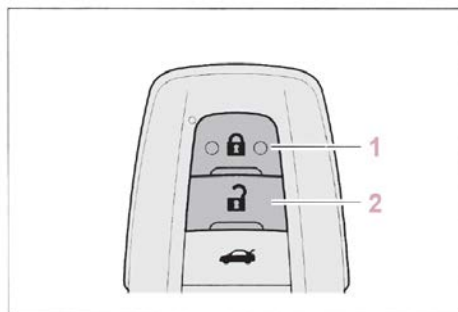

■ چراغ صندوق عقب

- هنگامی که درب صندوق عقب باز می‌شود، چراغ صندوق عقب روشن می‌شود.
- هنگام خاموش بودن موتور، اگر چراغ صندوق عقب روشن باشد، پس از ۲۰ دقیقه به طور خودکار خاموش می‌شود.

(← ص ۲۰۹)

■ بوق هشدار بسته نشدن درب

ص ۶۸

■ سفارشی سازی

ویژگی‌های خاصی را می‌توان سفارشی کرد. (ص ۲۶۴)

■ عملکردهایی برای جلوگیری از قفل شدن درب صندوق عقب حین قرار داشتن ریموت کنترل درون آن

- زمانی که تمام درب‌ها قفل هستند و ریموت کنترل داخل صندوق عقب قرار دارد، در صورت بستن درب صندوق عقب، آژیر هشدار را به صدا درمی‌آورد. در این حالت می‌توان با فشار دادن دکمه روی درب، درب صندوق عقب را باز نمود. دکمه باز کردن قفل، درب صندوق عقب را باز می‌کند.
- حین قفل بودن تمام درب‌ها اگر ریموت کنترل یدکی در صندوق عقب باشد، عملکرد جلوگیری از گیر افتادن ریموت کنترل فعال شده، در نتیجه درب صندوق عقب باز می‌شود. برای جلوگیری از سرقت خودرو، حین ترک خودرو، ریموت کنترل را با خود بردارید.
- حتی زمانی که تمام درب‌ها قفل هستند و ریموت کنترل درون صندوق عقب قرار دارد، ممکن است ریموت کنترل، بسته به محل قرارگیری و امواج رادیویی اطراف آن شناسایی نشود.

سیستم ورود و استارت هوشمند (در صورت مجهز بودن خودرو)

تا زمانی که ریموت کنترل را با خود- مثلاً در جیب - حمل می‌کنید، می‌توان عملیات زیر را انجام داد. راننده باید ریموت کنترل را به همراه داشته باشد.

● استارت زدن موتور (ص. ۹۵)

آژیر و پیام هشدار

برای جلوگیری از تصادفات ناخواسته ناشی از عملکرد اشتباه و جلوگیری از سرقت، ترکیبی از آژیرهای بیرونی و داخلی به صدا درمی‌آیند و پیام‌های اخطار در صفحه نمایشگر چند منظوره نمایش داده می‌شود. با توجه به پیام اخطار نمایش به طور مناسب عمل کنید.

جدول زیر موقعیت‌هایی که بوق هشدار به صدا درمی‌آید و راهکار قطع آن را توضیح می‌دهد.

اقدامات	وضعیت
دکمه استارت را در موقعیت OFF قرار داده و درب راننده را ببندید.	وقتی درب راننده باز است، دکمه استارت در موقعیت ACC قرار گیرد (یا هنگامی که دکمه استارت در موقعیت ACC قرار دارد، درب راننده باز شود)
درب راننده را ببندید.	وقتی درب راننده باز است و موتور روشن شود.

محل آنتن‌دهی

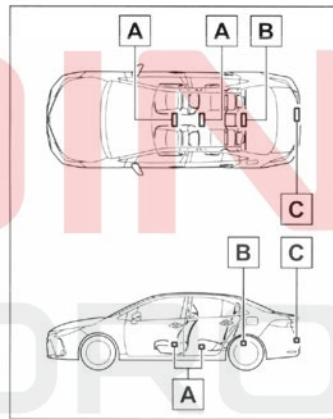

A آنتن داخل اتاق

B آنتن داخل صندوق عقب

C آنتن بیرون صندوق عقب

عملکرد صرفه‌جویی در باتری ریموت کنترل

هنگامی که روی حالت صرفه‌جویی در باتری تنظیم می‌شود، ریموت کنترل دریافت امواج رادیویی را متوقف می‌کند تا مصرف باتری را به حداقل برساند.

در حالی که **۱** را نگه داشته‌اید، **۲** را دو بار فشار دهید. اطمینان حاصل کنید که نشانگر ریموت کنترل ۴ بار چشمک می‌زند.

در حالت صرفه‌جویی در باتری ریموت کنترل، سیستم ورود و استارت هوشمند قابل استفاده نیست، برای لغو این عملکرد، هریک از دکمه‌های روی ریموت کنترل را فشار دهید.



شرایط تأثیرگذار بر عملکرد

سیستم ورود و استارت هوشمند از امواج رادیویی ضعیف استفاده می‌کند. در برخی مواقع، ارتباط بین ریموت کنترل و خودرو ممکن است تحت تأثیر قرار گیرد و از عملکرد صحیح سیستم ورود و استارت هوشمند، فرستنده ریموت کنترل و سیستم ضدسرقت موتور جلوگیری کند.

برد مؤثر (محدوده‌ای که ریموت کنترل تشخیص داده می‌شود)

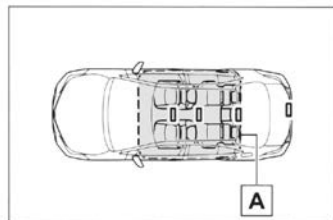

A هنگام روشن کردن موتور یا تغییر وضعیت سوئیچ این سیستم می‌تواند در حالی که ریموت کنترل در خودرو است، کار کند.

اگر نمی‌توان موتور را با استفاده از سیستم ورود و استارت هوشمند راه‌اندازی کرد، به ص. ۲۴۴ مراجعه کنید.

■ هنگامی که خودرو برای مدت طولانی پارک شده است.

- برای جلوگیری از سرقت خودرو، ریموت کنترل را در فاصله ۲ متری خودرو قرار ندهید.
- سیستم ورود و راه‌اندازی هوشمند را می‌توان از قبل غیرفعال کرد. (← ص ۲۶۴)
- ریموت کنترل را روی حالت ذخیره باتری تنظیم کنید تا به کاهش مصرف باتری کلید کمک کند. (← ص. ۷۲)

■ نحوه استفاده صحیح از سیستم

- مطمئن شوید که حین کار با سیستم، ریموت کنترل را همراه دارید. زمانی که از بیرون خودرو با سیستم کار می‌کنید، ریموت کنترل را خیلی نزدیک خودرو نبرید.
- بسته به موقعیت و شرایط نگه داشتن ممکن است ریموت کنترل به درستی شناسایی نشود و سیستم به طور صحیح عمل نکند. (اُژیر ممکن است به طور تصادفی فعال شده یا عملکرد جلوگیری از قفل درب عمل نکند.)
- ریموت کنترل را در صندوق عقب قرار ندهید. ممکن است بسته به موقعیت کلید (لبه داخلی صندوق عقب)، یا وضعیت کلید و شرایط امواج رادیویی در ناحیه اطراف، عملکرد ضد قفل کلید کار نکند. (← ص. ۷۱)

■ اگر سیستم ورود و استارت هوشمند به درستی کار نمی‌کند.

- استارت : ص. ۲۴۴

■ سفارشی سازی

برخی از عملکردها را می‌توان سفارشی کرد. (← ص ۲۶۴)

■ اگر سیستم ورود و استارت هوشمند در تنظیمات سفارشی غیرفعال باشد

- استارت موتور و تغییر حالت سوئیچ: ص ۲۴۴
- خاموش کردن موتور: ص. ۹۶

- زمانی که باتری ریموت کنترل تمام می‌شود.
- در نزدیکی آنتن‌های تلویزیونی، نیروگاه، پمپ بنزین، نمایشگر رادیویی بزرگ، فرودگاه یا سایر امکاناتی که امواج رادیویی قوی یا تداخل نویز الکتریکی ایجاد می‌کنند.
- هنگام حمل رادیو قابل حمل، تلفن همراه، تلفن بی‌سیم یا سایر وسایل ارتباطی بی‌سیم
- هنگامی که اجسام فلزی با بخش زیرین ریموت کنترل در تماس بوده یا آن را می‌پوشانند.
- کارت با فویل آلومینیومی
- جعبه سیگار با فویل آلومینیومی
- کیف یا کیف فلزی
- سکه
- DVD و CD
- هنگامی که سایر کلیدهای ریموت کنترل (فرستنده امواج رادیویی) در نزدیکی خودرو استفاده می‌شوند.
- هنگام حمل همزمان ریموت کنترل و فرستنده‌های امواج رادیویی زیر
- ریموت کنترل یا کلید ریموت کنترل خودروی دیگری که امواج رادیویی را ارسال می‌کند.
- رایانه شخصی یا دستیار دیجیتال شخصی (PDA)
- پخش‌کننده صوتی دیجیتال
- سیستم بازی قابل حمل
- عایق شیشه حاوی اجزای فلزی یا اجسام فلزی که به شیشه عقب وصل شده است.
- وقتی ریموت کنترل نزدیک شارژر باتری یا دستگاه الکترونیکی است.
- وقتی که خودرو در پارکینگ پارک شده است که امواج رادیویی ساطع می‌کند.
- اگر با استفاده از سیستم ورود و استارت هوشمند، نمی‌توان درب‌ها را قفل/ باز کرد، یکی از عملیات زیر را برای قفل/ باز کردن درب‌ها انجام دهید:
- ریموت کنترل را نزدیک هر دستگیره درب جلو نگه دارید و از آن استفاده کنید.
- اگر با روش‌های فوق نمی‌توان درب‌ها را قفل/ باز کرد، از کلید استفاده کنید. (← ص. ۲۴۳)

صندلی‌های جلو

مراحل تنظیم

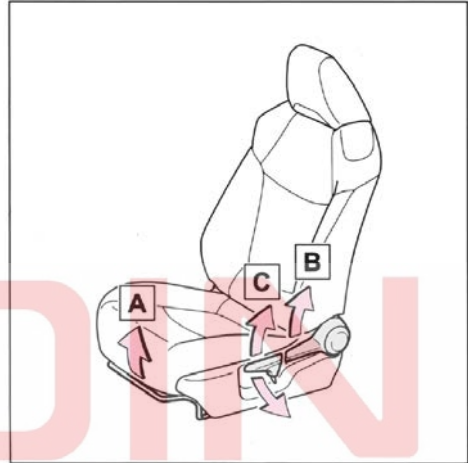

A اهرم تنظیم موقعیت صندلی

B اهرم تنظیم زاویه پشتی صندلی

C اهرم تنظیم ارتفاع صندلی (فقط سمت راننده)

⚠ هشدار

■ هنگام تنظیم وضعیت صندلی

- هنگام تنظیم وضعیت صندلی مراقب باشید تا سایر سرنشینان هنگام جابه‌جایی صندلی آسیب نبینند.
 - برای جلوگیری از آسیب، دستان خود را زیر صندلی یا نزدیک قطعات متحرک قرار ندهید.
 - دستان یا انگشتان شما ممکن است در مکانیزم صندلی گیر کند.
 - اطمینان حاصل کنید که فضای کافی برای پاهای شما وجود دارد تا از گیر کردن آنها جلوگیری شود.
- #### ■ تنظیم صندلی
- مراقب باشید با سرنشین یا چمدان به صندلی برخورد نکند.

- صندلی را زیاد نخواستید تا خطر لیز خوردن بدنتان از کمربند در هنگام برخورد کاهش یابد.

اگر صندلی بیش از حد خواسته شود، کمربند کمر ممکن است بلغزد و مستقیماً شکم را فشار دهد یا کمربند ممکن است با گردن تماس پیدا کند و در صورت تصادف خطر آسیب جدی یا حتی مرگ را افزایش دهد.

در هنگام رانندگی، صندلی را تنظیم نکنید، در غیر این صورت ممکن است صندلی به طور غیرمنتظره‌ای حرکت کند و راننده کنترل خودرو را از دست بدهد.

- مطمئن شوید که صندلی در جای خود قفل شده است.

⚠ توجه

■ هنگام تنظیم صندلی‌های جلو

هنگام تنظیم صندلی‌های جلو، مطمئن شوید که پشت سری با روکش تزئینی سقف تماس نداشته باشند. در غیر این صورت، پشت سری و روکش تزئینی سقف ممکن است آسیب ببینند.

پشت سری

تمام صندلی‌ها مجهز به پشت سری هستند.

هشدار !

پیشگیری‌های مرتبط با پشت سری

پیشگیری‌های زیر را در نظر قرار دهید. عدم توجه به موارد زیر می‌تواند منجر به صدمات جسمی جدی یا حتی مرگ گردد.

- از پشت سری طراحی شده مربوط به هر صندلی استفاده نمایید.
- همیشه پشت سری را در محل صحیح قرار دهید.
- پس از تنظیم پشت سری آنها را به پایین فشار داده و از قفل شدن آن اطمینان حاصل نمایید
- وقتی پشت سری را باز نموده‌اید، از رانندگی خودداری فرمایید.

صندلی‌های عقب-کناری

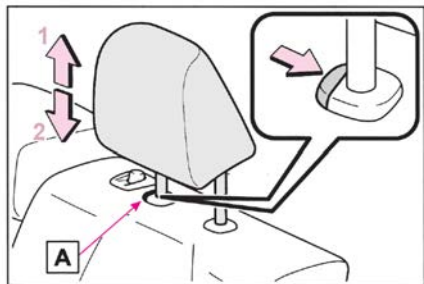

1. بالا

پشت سری را به سمت بالا بکشید.

2. پایین

همزمان با فشار دادن ضامن **A** باز کردن قفل، پشت سری را فشار دهید.

تنظیم ارتفاع پشت سری (صندلی‌های جلو)

هنگام تنظیم پشت سری، مطمئن شوید که وسط آن در راستای بالای گوش سرنشین باشد.



برداشتن پشت سری

صندلی‌های جلو

در حالی که ضامن **A** باز کردن قفل را فشار می‌دهید، پشت سری را به سمت بالا بکشید.

تنظیم پشت سری

صندلی‌های جلو

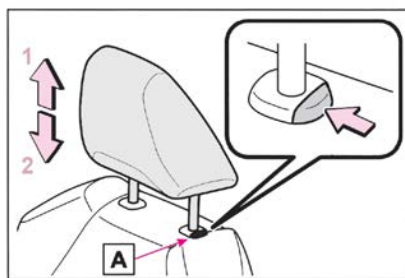

1. بالا

پشت سری را به سمت بالا بکشید.

2. پایین

هنگام فشار دادن ضامن باز کردن قفل **A**، پشت سری را به سمت پایین فشار دهید.

■ صندلی‌های عقب - کناری

پشت سری را با سوراخ‌های نصب تراز کنید و پشت سری را به سمت پایین فشار دهید تا در موقعیت قفل قرار گیرد.

در حالی که دکمه قفل **A** را فشار می‌دهید، پشت سری را پایین بیاورید.

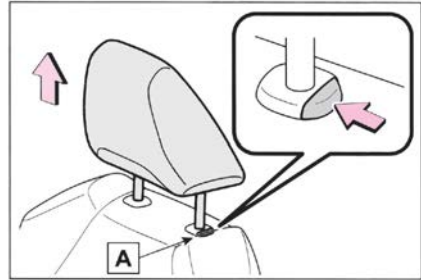

■ صندلی‌های عقب - کناری

در حالی که دکمه قفل **A** را فشار داده‌اید، پشت سری را به سمت بالا بکشید.

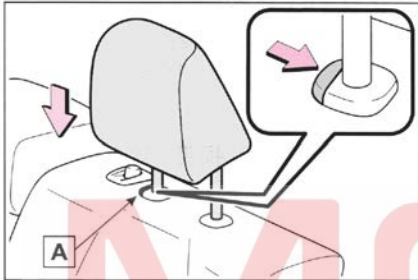

■ نصب پشت سری

■ صندلی‌های جلو

پشت سری را با سوراخ‌های نصب تراز کنید و پشت سری را به سمت پایین فشار دهید تا در موقعیت قفل قرار گیرد.

در حالی که دکمه قفل **A** را فشار می‌دهید، پشت سری را پایین بیاورید.

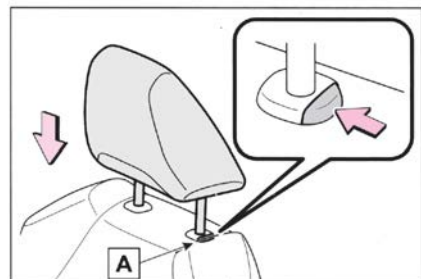

غربلیک فرمان

مراحل تنظیم

۱. غربلیک فرمان را نگه داشته و اهرم را به پایین فشار دهید.

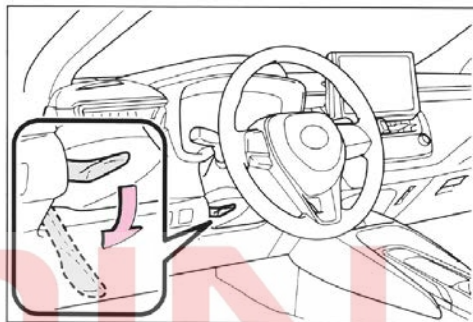

۲. با حرکت غربلیک به صورت افقی و عمودی آن را در موقعیت دلخواه قرار دهید.

پس از تنظیم، اهرم را بالا کشیده، غربلیک را در محل خود قفل کنید.

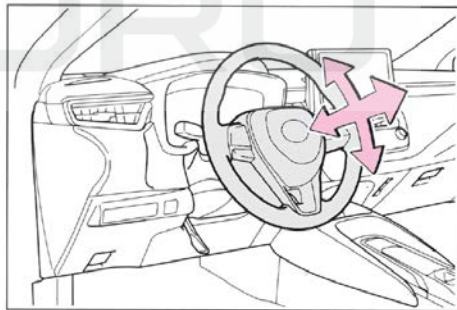

هشدار ⚠️

حین رانندگی

حین رانندگی غربلیک فرمان را تنظیم نکنید. این کار می‌تواند منجر به از دست دادن کنترل و تصادف و در نتیجه صدمات جسمی جدی یا حتی مرگ گردد.

پس از تنظیم غربلیک فرمان

از قفل شدن غربلیک فرمان اطمینان حاصل نمایید. در غیر این صورت، غربلیک فرمان به طور ناگهانی حرکت کرده، منجر به تصادف و در نتیجه صدمات جسمی جدی و حتی مرگ می‌گردد. همچنین اگر غربلیک فرمان در محل خود قفل نشده باشد، ممکن است بوق به صدا درنیاید.

بوق

برای به صدا درآمدن بوق، علامت  یا نزدیک آن را فشار دهید.

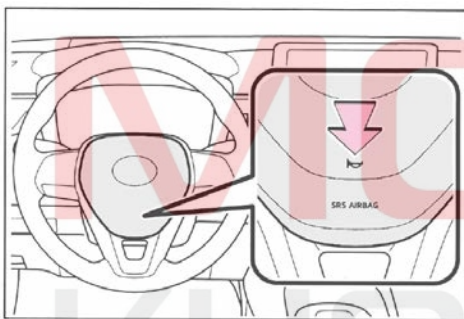

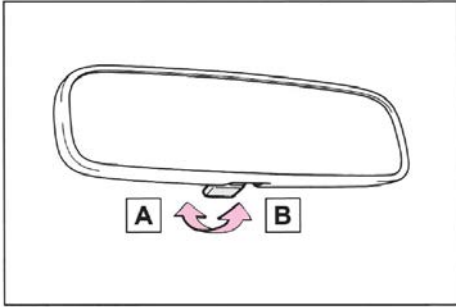

- A موقعیت عادی
- B موقعیت ضد انعکاس

آینه دید عقب داخلی

موقعیت آینه دید عقب را می‌توان تنظیم کرد تا دید واضحی از عقب ارائه شود.

تنظیم ارتفاع آینه عقب

می‌توان متناسب با وضعیت رانندگی، ارتفاع آینه دید عقب را تنظیم کرد.
برای تنظیم ارتفاع، آینه دید عقب را به سمت بالا و پایین حرکت دهید.

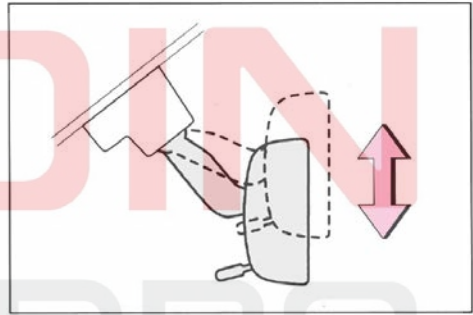

! هشدار

■ اقدامات احتیاطی در هنگام رانندگی

هنگام رانندگی موقعیت آینه دید عقب را تنظیم نکنید.
در غیر این صورت، ممکن است به دلیل عملکرد نادرست تصادف رخ دهد که منجر به آسیب جدی یا حتی مرگ شود.

عملکرد ضد تابش نور

می‌توان با استفاده از اهرم، نور منعکس شده از چراغ‌های خودروهای پشتی را کاهش داد.

آینه‌های بغل

موقعیت آینه‌ها را می‌توان تنظیم کرد تا دید واضحی از عقب ارائه شود.

■ استفاده از آینه‌های بغل در هوای سرد

وقتی هوا سرد است و آینه‌های بغل یخ زده‌اند، ممکن است تا کردن/ باز کردن آینه‌های بغل یا تنظیم آینه غیرممکن باشد. یخ و برف شفافیتی که آینه‌های بغل را پوشانده است را تمیز کنید.

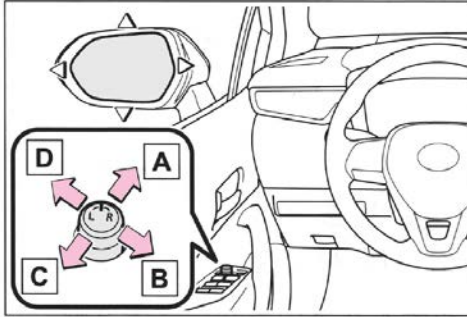

- A بالا
- B راست
- C پایین
- D چپ

■ برای تنظیم آینه،

دکمه استارت را در موقعیت ACC یا ON قرار دهید.

■ گرم‌کن آینه بغل

برای پاک کردن بخار آینه بغل از بخار زدای آینه بغل استفاده کنید. گرم‌کن آینه بغل را روشن کنید تا بخار آینه بغل زوده شود. (← ص ۱۶۰)

⚠ هشدار

■ هنگامی که گرم‌کن آینه بغل در حال کار است، سطح آینه را لمس نکنید، زیرا سطح آینه بسیار داغ می‌شود و ممکن است باعث آسیب شود.

جمع کردن آینه عقب

آینه دید عقب را به سمت داخل خودرو فشار دهید.

⚠ هشدار

■ نکات مهم حین رانندگی

پیشگیری‌های زیر را حین رانندگی در نظر بگیرید.
عدم توجه به موارد زیر می‌تواند منجر به از دست دادن کنترل خودرو، تصادف و در نتیجه صدمات جسمی جدی یا حتی مرگ گردد.

- حین رانندگی آینه‌ها را تنظیم نکنید.
- از رانندگی با آینه‌های تا شده خودداری نمایید.
- پیش از رانندگی هر دو آینه بغل راننده و سرنشین جلو باید باز و تنظیم شده و در موقعیت صحیح قرار گیرد.

تنظیم زاویه آینه بغل

۱. برای انتخاب آینه مورد نظر، کلید را فشار دهید.

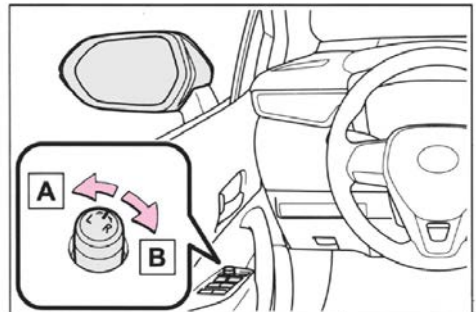

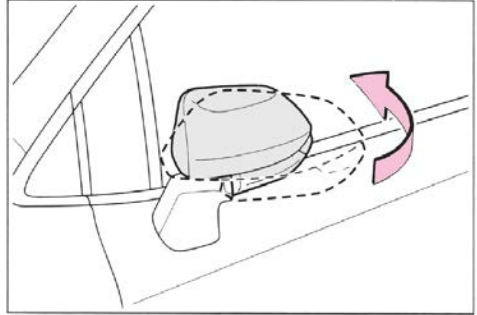

هشدار 

■ حین حرکت آینه

حین حرکت آینه، برای جلوگیری از صدمات جسمی جدی و آسیب دیدن آینه، از دست زدن به آن خودداری نمایید.

MODIN
KHODRO

شیشه بالابر برقی

باز کردن و بستن شیشه‌ها

می‌توان با استفاده از کلیدشیشه بالابر برقی، شیشه درب‌ها را باز و بسته کرد
با استفاده از کلید شیشه بالابر، شیشه‌ها به صورت زیر حرکت می‌کنند:

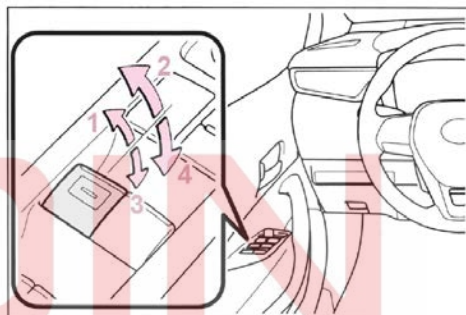

۱. بستن

۲. بستن با یک حرکت*

۳. باز کردن

۴. باز کردن با یک حرکت*

*: برای متوقف کردن شیشه در حال حرکت، کلید را در جهت مخالف حرکت دهید.

شرایط کار با شیشه بالابرها برقی

دکمه استارت در موقعیت ON باشد.

کارکردن شیشه بالابرها برقی بعد از خاموش کردن موتور

پس از تغییر دکمه استارت به حالت ACC یا خاموش کردن موتور، هنوز می‌توان از کلید شیشه بالابرها برقی برای حدود ۴۵ ثانیه استفاده کرد. با این حال، پس از باز شدن هریک از درب‌های خودرو، کلید شیشه بالابر دیگر عمل نمی‌کند.

عملکرد برگشت‌پذیری (ایمنی)

اگر در حالی که شیشه درب بسته است جسمی بین شیشه و قاب پنجره گیر کند، شیشه درب می‌ایستد و کمی باز می‌شود.

عملکرد ایمنی شیشه بالابر

اگر در حالی که شیشه درب باز می‌شود، جسمی بین شیشه و قاب گیر کند، شیشه درب از حرکت می‌ایستد.

■ زمانی که نمی‌توان شیشه درب را باز یا بسته نمود، اگر عملکرد ایمنی به درستی کار نمی‌کند و شیشه درب باز یا بسته نمی‌شود، عملیات زیر را با استفاده از کلید شیشه بالابر برقی روی درب مربوطه انجام دهید.

● هنگامی که دکمه استارت در موقعیت ON باشد، با نگه داشتن کلید شیشه بالابر برقی در جهت بسته شدن با یک حرکت یا در جهت باز شدن با یک حرکت ظرف ۴ ثانیه پس از عملکرد ایمنی، می‌توان شیشه درب‌ها را باز و بسته کرد.

● اگر حتی پس از انجام عملیات فوق، نمی‌خواهید شیشه درب را باز و بسته کنید، مراحل زیر را برای مقداردهی اولیه عملکرد انجام دهید.

۱. دکمه استارت را در موقعیت ON قرار دهید.

۲. کلید شیشه بالابر برقی را در جهت بسته شدن با یک حرکت بکشید و نگه دارید تا شیشه درب کاملاً بسته شود.

۳. کلید شیشه بالابر برقی را برای لحظه‌ای رها کنید و سپس کلید را در جهت بسته شدن با یک حرکت برای حدود ۶ ثانیه یا بیشتر بکشید و نگه دارید.

۴. کلید شیشه بالابر برقی را در جهت باز شدن با یک حرکت فشار دهید و نگه دارید تا شیشه درب کاملاً باز شود برای ۱ ثانیه یا بیشتر صبر کنید.

۵. کلید شیشه بالابر برقی را برای لحظه‌ای رها کنید و سپس کلید را در جهت باز شدن با یک حرکت فشار دهید و حدود ۴ ثانیه یا بیشتر نگه دارید.

۶. کلید شیشه بالابر برقی را در جهت بسته شدن با یک حرکت دوباره بکشید و نگه دارید تا شیشه درب کاملاً بسته شود و ۱ ثانیه یا بیشتر صبر کنید. اگر هنگام حرکت شیشه کلید رها شود، باید مراحل را دوباره از ابتدا انجام دهید.

اگر شیشه در جهت مخالف حرکت می‌کند و نمی‌توان آن را به طور کامل بسته یا باز کرد، با نمایندگی مجاز تماس بگیرید تا خودرو بررسی شود.

- هنگام کار با شیشه بالابر، مراقب باشید هیچ قسمتی از بدن سرنشین با شیشه تماس نداشته باشد.

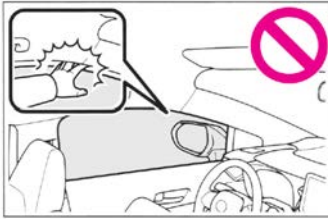

- حین کار با شیشه بالابرها مطمئن شوید دست یا هیچ عضوی از بدن سرنشینان در مسیر شیشه بالابر و در معرض گیر کردن لای شیشه درب نیست. علاوه بر این، به کودکان اجازه ندهید که با استفاده از ریموت کنترل یا از طریق دکمه‌ها، شیشه را تنظیم کنند زیرا ممکن است قسمتی از بدن کودکان و سایر سرنشینان لای شیشه گیر کند.

- هنگام خروج از خودرو، موتور را خاموش کرده، کلید را همراه با کودکان از خودرو خارج کنید. ممکن است شیپنت کودکان منجر به عملکردی تصادفی گردد که احتمال بروز تصادف وجود دارد.

■ عملکرد ایمنی شیشه بالابر

- هرگز برای امتحان عملکرد ایمنی، قسمتی از بدن خود را در مسیر شیشه قرار ندهید.
- اگر جسم کمی پیش از بسته شدن کامل در مسیر شیشه بالابر برقی قرار گیرد، این عملکرد کار نمی‌کند.

■ عملکرد ایمنی شیشه بالابر

- هرگز برای امتحان عملکرد ایمنی، قسمتی از بدن خود را در مسیر شیشه قرار ندهید.
- اگر جسم کمی پیش از باز شدن کامل در مسیر شیشه بالابر برقی قرار گیرد، این عملکرد کار نمی‌کند.

■ عملیات شیشه بالابر مرتبط با قفل درب

- شیشه‌ها را می‌توان با استفاده از کلید مکانیکی باز و بسته نمود. * (← ص. ۲۴۳)
 - شیشه‌ها را می‌توان با استفاده از ریموت کنترل باز و بسته نمود. * (← ص. ۶۷)
- *: این تنظیمات باید توسط نمایندگی مجاز سفارشی شود.

■ سفارشی سازی

- ویژگی‌های خاصی را می‌توان سفارشی کرد. (← ص. ۲۶۴)

⚠ هشدار

پیشگیری‌های زیر را در نظر بگیرید. عدم توجه به موارد زیر می‌تواند منجر به مرگ یا صدمات جسمی جدی گردد.

■ بستن شیشه دربها

- راننده مسئول تمامی حرکات شیشه بالابرها شامل شیشه‌های درب سرنشین است. به منظور جلوگیری از عملکرد تصادفی (به ویژه به وسیله کودکان)، اجازه ندهید کودکان با شیشه بالابرها بازی کنند. احتمال گیر کردن قسمتی از بدن کودکان یا سرنشینان به طور تصادفی حین بالا رفتن شیشه وجود دارد. همچنین توصیه می‌شود هنگام سوار کردن کودک شیشه بالابر را قفل کنید. (← ص. ۸۳)

سانروف

*: اگر مجهز باشد

سانروف را می‌توان با استفاده از کلید سقفی، باز یا بسته نموده و به سمت بالا و پایین شیب داد.

راه‌اندازی سانروف

باز و بسته کردن سانروف

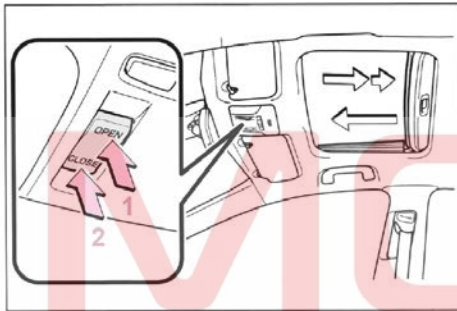

1. باز کردن سانروف*

برای کاهش صدای باد، سانروف قبل از رسیدن به حالت کاملاً باز کمی متوقف می‌شود. دوباره کلید را فشار دهید تا سانروف کاملاً باز شود.

2. بستن سانروف*

*: یکی از دکمه‌های سانروف را کمی فشار دهید تا سانروف در موقعیت وسط متوقف شود.

■ حرکت مورب به سمت بالا یا پایین

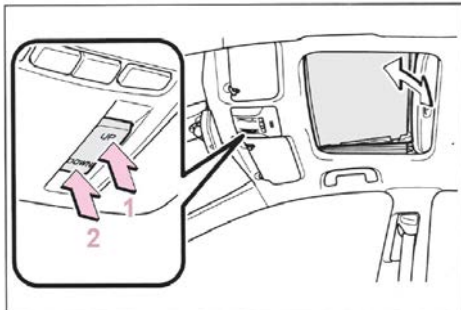

1. سانروف به سمت بالا حرکت می‌کند.

2. سانروف به سمت پایین حرکت می‌کند.

جلوگیری از عملکرد تصادفی (کلید قفل عملکرد شیشه بالابر)

از این ویژگی برای جلوگیری از باز یا بسته شدن تصادفی شیشه‌های سرنشین توسط کودکان استفاده کنید. کلید را فشار دهید.

چراغ نشانگر **A** روشن می‌شود و شیشه‌های سرنشین قفل می‌شوند.

از کلید سمت راننده می‌توان برای باز و بسته کردن شیشه‌های درب سرنشین حتی در صورت فعال بودن کلید قفل استفاده کرد.

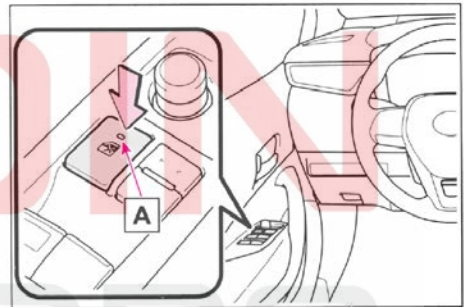

■ شرایط کار با شیشه‌های برقی

دکمه استارت در موقعیت ON باشد.

■ وقتی باتری قطع می‌شود.

کلید قفل شیشه بالابر غیرفعال است. در صورت لزوم، باتری را دوباره وصل کرده و کلید قفل شیشه بالابر را فشار دهید.

* یکی از دکمه‌های سانروف را کمی فشار دهید تا سانروف در موقعیت وسط متوقف شود.
شرایط راهاندازی سانروف

■ سانروف زمانی کار می‌کند که

دکمه استارت در موقعیت "ON" قرار داشته باشد.

■ کار با سانروف پس از خاموش کردن موتور

تا حدود ۴۵ ثانیه پس از قرار دادن دکمه استارت در موقعیت "ACC" یا "OFF" می‌توان با سانروف کار کرد. با این وجود، در صورت باز شدن هر کدام از درب‌های جلو عملکرد سانروف متوقف می‌شود.

■ عملکرد برگشت پذیری

اگر حین بستن یا حرکت سانروف به سمت پایین، جسمی در مسیر سانروف و قاب سقف قرار گیرد، سانروف متوقف شده، اندکی باز می‌شود

■ سایبان

سایبان را می‌توان به طور دستی باز و بسته نمود. با این وجود، زمانی که سانروف باز شود، سایبان به طور اتوماتیک بازمی‌گردد.

■ عملکرد سانروف همراه با قفل درب

- سانروف را می‌توان با استفاده از دکمه استارت باز و بسته کرد. * (← ص. ۲۴۳)
- سانروف را می‌توان با استفاده از ریموت کنترل باز و بسته کرد. * (← ص. ۶۷)

* این تنظیمات باید توسط نمایندگی مجاز سفارشی شود.

■ زمانی که سانروف به حالت عادی بسته نمی‌شود.

مراحل زیر را دنبال نمایید.

- اگر سانروف بسته شده، اما اندکی باز می‌ماند.

۱. خودرو را متوقف نمایید.

۲. کلید "CLOSE" را فشار داده و نگه دارید: * 1

سانروف بسته شده، دوباره باز می‌شود و حدود ۱۰ ثانیه بی‌حرکت می‌ماند. * 2 سپس مجدداً بسته شده و به سمت بالا متمایل می‌شود و حدود ۱ ثانیه مکث می‌کند. در نهایت سانروف به سمت پایین متمایل شده و بسته می‌شود.

۳. بسته شدن کامل سانروف را کنترل نموده و سپس کلید را رها کنید.

- اگر سانروف به سمت پایین خم شده، اما به سمت بالا نمی‌رود.

۱. خودرو را متوقف کنید.

۲. کلید "UP" را فشار داده * 1 و نگه دارید تا سانروف به حالت شیب به بالا حرکت کند و متوقف شود.

۳. سوئیچ "UP" را یکبار رها کرده و سپس کلید "UP" را دوباره فشار داده و نگه دارید. * 1

سانروف حدود ۱۰ ثانیه در حالت شیب به بالا مکث می‌کند. * 2 سپس کمی تنظیم شده و حدود ۱ ثانیه مکث می‌کند. در نهایت سانروف به سمت پایین متمایل می‌شود، باز و سپس بسته می‌شود.

۴. بسته شدن کامل سانروف را کنترل نموده و سپس کلید را رها کنید.

* 1: اگر کلید را در زمان نامناسبی رها کنید، باید مراحل را دوباره از ابتدا شروع کنید.

* 2: اگر کلید پس از مکث ۱۰ ثانیه‌ای بالا رها شود، عملکرد خودکار غیرفعال می‌شود. در این حالت

کلید "CLOSE" یا "UP" را فشار داده و نگه دارید. سانروف به سمت بالا کج می‌شود و حدود ۱ ثانیه مکث می‌کند. سپس سانروف به سمت پایین آمده،

باز و بسته می‌شود. بررسی کنید تا مطمئن شوید که سانروف کاملاً بسته است، سپس کلید را رها کنید.

اگر پس از انجام صحیح مراحل بالا هنوز سانروف کاملاً بسته نشده است، لطفاً برای بررسی خودرو با نمایندگی مجاز تماس بگیرید.

هشدار 

اقدامات احتیاطی زیر را رعایت کنید.

عدم توجه به موارد زیر منجر به صدمات جسمی جدی و حتی مرگ گردد.

باز کردن سانروف

- حین حرکت اجازه ندهید، سرنشینان دست یا سر خود را از خودرو بیرون ببرند.
- بر روی سانروف ننشینید.

بستن سانروف

- راننده مسئول باز کردن و بستن سانروف است. برای جلوگیری از عملکرد تصادفی سانروف، په کودکان اجازه ندهید با سانروف کار کنند.
- هنگام کار با سانروف، مراقب باشید اعضای بدن هیچ یک از سرنشینان در مسیر عملکرد سانروف نباشد.

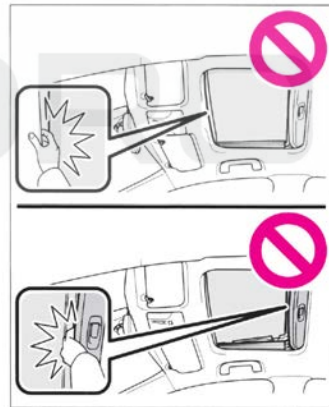

- هنگام استفاده از ریموت کنترل یا دکمه استارت برای کار با سانروف، قبل از استفاده از آن، بررسی کنید که سانروف با هیچ قسمتی از بدن سرنشینان تماس نداشته باشد. همچنین اجازه ندهید کودکان از ریموت کنترل یا دکمه استارت برای کار با سانروف استفاده کنند. این امر می تواند منجر به آسیب کودک یا سرنشینان شود.

- هنگام خروج از خودرو موتور را خاموش کرده، همراه کودکان از خودرو خارج شوید. ممکن است شیطنت کودکان موجب عملکرد تصادفی و در نهایت منجر به تصادف گردد.

عملکرد برگشت پذیری

- هرگز از روی عمد و برای امتحان عملکرد ایمنی، اعضای بدن خود را در مسیر سانروف قرار ندهید.
- اگر جسمی درست قبل از بسته شدن سانروف در مسیر حرکت آن قرار گیرد، عملکرد ایمنی فعال نمی شود. علاوه بر این، با فشار کلید سانروف، حالت ایمنی غیرفعال می شود. مراقب باشید که انگشتان و هر قسمتی از بدن لای سانروف گیر نکند.

MOIN
KHODRO

۴-۱ پیش از رانندگی

۴-۶ نکات رانندگی

نکات سودمند برای رانندگی در زمستان ۱۵۴

رانندن خودرو ۸۸

بار و وسایل ۹۳

یدک کشیدن تریلر ۹۴

۴-۲ دستورالعمل‌های رانندگی

دکمه استارت ۹۵

گیربکس با ضریب دنده پیوسته ۹۹

دسته راهنما ۱۰۲

ترمز پارک برقی ۱۰۲

سیستم ترمز اتوماتیک (Auto Park) ۱۰۵

۴-۳ عملکرد چراغ‌ها و برف‌پاک‌کن‌ها

کلید ترکیبی چراغ جلو (دسته راهنما) ۱۰۷

نور بالای خودکار ۱۰۹

کلید چراغ مه‌شکن ۱۱۱

دسته برف‌پاک‌کن و شیشه‌شوی ۱۱۲

۴-۴ سوختگیری

باز کردن درب باک سوخت ۱۱۴

۴-۵ استفاده از سیستم‌های کمکی رانندگی

حسگر ایمنی تویوتا (Toyota Safety Sense) ۱۱۶

سیستم پیشگیری از تصادف (PCS) ۱۲۱

سیستم کمکی رانندگی بین خطوط (LTA) ۱۲۷

کروز کنترل رادار تطبیقی (کروز کنترل رادار

دینامیکی با سرعت کامل) ۱۳۵

سیستم استارت و استاپ (start-stop) ۱۴۴

کلید انتخاب حالت رانندگی ۱۴۹

سیستم‌های کمکی رانندگی ۱۴۹

رانندن خودرو

برای اطمینان از رانندگی ایمن، قوانین رانندگی زیر باید رعایت شود:

مقررات رانندگی

استارت

← ص ۹۵

رانندگی

۱. در حالی که پدال ترمز را فشار می‌دهید، اهرم دنده را به موقعیت D تغییر دهید. (← ص ۹۸)

۲. ترمز پارک را آزاد کنید. (← ص ۱۰۲)

۳. به تدریج پدال ترمز را رها کنید، سپس به آرامی پدال گاز را فشار دهید تا خودرو شتاب بگیرد.

توقف خودرو

۱. همانطور که دسته دنده در موقعیت D است، پدال ترمز را فشار دهید.

۲. در صورت لزوم ترمز پارک برقی را فعال کنید.

برای توقف طولانی مدت، دسته دنده را به موقعیت P تغییر دهید. (← ص ۹۸)

پارک خودرو

۱. همانطور که دسته دنده در موقعیت D قرار دارد، پدال ترمز را فشار دهید تا خودرو کاملاً متوقف شود.

۲. ترمز پارک برقی را فعال نموده (← ص ۱۰۲) و دسته دنده را در موقعیت P قرار دهید. (← ص ۹۸)

بررسی کنید تا از روشن بودن نشانگر ترمز پارک برقی مطمئن شوید.

۳. دکمه استارت را فشار دهید تا موتور خاموش شود.

۴. پدال ترمز را به آرامی رها کنید.

۵. درب‌ها را قفل کنید و مطمئن شوید که ریموت کنترل همراهتان است.

هنگام پارک کردن در شیب، در صورت لزوم پشت چرخ‌ها مانع قرار دهید.

■ شروع حرکت در یک شیب تند

۱. مطمئن شوید که ترمز پارک برقی فعال شده است و اهرم تعویض دنده در وضعیت D قرار دارد.

۲. پدال گاز را به آرامی فشار دهید.

۳. ترمز پارک برقی را آزاد کنید.

■ رانندگی در باران

● هنگام بارندگی با احتیاط رانندگی کنید، چرا که دید کاهش یافته، ممکن است شیشه‌ها بخار گرفته و جاده لغزنده باشد.

● زمانی که بارندگی شروع می‌شود با دقت رانندگی کنید، چراکه سطح جاده به شدت لغزنده است.

● حین رانندگی در بزرگراه‌ها در بارش باران با سرعت زیاد رانندگی نکنید، چراکه لایه‌ای آب بین لاستیک‌ها و سطح جاده قرار می‌گیرد و از عملکرد صحیح فرمان و ترمزها جلوگیری می‌کند.

■ دور موتور در حین رانندگی

دور موتور در حین رانندگی ممکن است در شرایط زیر افزایش یابد. این حالت به دلیل کنترل افزایش دنده یا کاهش دنده اتوماتیک به دلیل شرایط رانندگی است و نشانگر افزایش سرعت ناگهانی نیست.

● سیستم شیب به سمت بالا یا پایین را تشخیص می‌دهد.

● زمانی که پدال گاز رها شود.

● هنگامی که در حالت اسپرت (sport)، پدال ترمز فشار داده می‌شود.

● هنگامی که پدال ترمز به طور ناگهانی فشار داده شده و سرعت خودرو به شدت کاهش می‌یابد.

■ قرار دادن موتور در حالت دور آرام قبل از خاموش کردن آن

برای جلوگیری از آسیب دیدن توربوشارژر، بلافاصله پس از رانندگی با سرعت بالا، موتور را در حالت آرام قرار دهید.

زمان دور آرام	شرایط رانندگی
لازم نیست.	رانندگی معمولی در شهر یا رانندگی در بزرگراه (رانندگی با سرعت مجاز جاده یا سرعت توصیه شده)
حدود ۱ دقیقه	رانندگی در شیب‌های تند، رانندگی مداوم (رانندگی در مسیر و ...)

⚠ هشدار

لطفاً اقدامات احتیاطی زیر را رعایت کنید.

عدم انجام این کار ممکن است منجر به آسیب جدی یا حتی مرگ شود.

■ حین استارت زدن

همیشه حین توقف با موتور روشن، پای خود را بر روی پدال ترمز نگه دارید. این کار از خزش خودرو به جلو جلوگیری میکند.

■ حین راندن خودرو

● اگر با محل قرارگیری پدال‌های ترمز و گاز آشنا نیستید و ممکن است پدال‌ها را اشتباه فشار دهید، رانندگی نکنید.

● فشردن اشتباهی پدال گاز به جای ترمز منجر به افزایش ناگهانی سرعت و در نتیجه تصادف می‌شود.

● حین دنده عقب رفتن، ممکن است بدن خود را چرخانده و در نتیجه پدال را اشتباه فشار دهید. مطمئن شوید پدال‌ها را به درستی فشار می‌دهید.

● حتی زمانی که فقط اندکی خودرو را جابه‌جا می‌کنید، در حالت صحیح رانندگی بنشینید به این ترتیب پدال‌های گاز و ترمز را به درستی فشار خواهید داد.

● پدال ترمز را با پای راست فشار دهید. فشار پدال ترمز با پای چپ، سرعت عکس‌العمل در موقعیت اضطراری را کاهش داده، منجر به تصادف می‌شود.

■ محدود کردن خروجی موتور (سیستم اولویت ترمز)

● زمانی که پدال گاز و پدال ترمز به طور همزمان فشار داده می‌شوند، خروجی موتور ممکن است محدود شود.

● هنگامی که سیستم در حال کار است، یک پیام هشدار بر روی صفحه نمایشگر چند منظوره نمایش داده می‌شود.

■ جلوگیری از شروع ناگهانی

● در صورت حرکت غیر عادی زیر ممکن است خروجی موتور محدود شود.

● هنگامی که همراه با فشردن پدال گاز، اهرم تعویض دنده از R به D، از D به R، از N به R، از P به D* یا از P به R* (D شامل M هم می‌شود) تغییر پیدا کند، یک پیام هشدار روی صفحه نمایشگر چند منظوره نمایش داده می‌شود. اگر پیام هشدار بر روی صفحه نمایشگر چند منظوره نمایش داده شد، پیام را بخوانید و طبق دستورالعمل‌های عمل کنید.

● در هنگام دنده عقب، پدال گاز بیش از حد فشار داده شود. * تعویض دنده ممکن است بسته به شرایط امکان‌پذیر نباشد.

● در حالی که کنترل شروع حرکت فعال است، ممکن است خودرو از گل و لای یا برف تازه خارج نشود. در این حالت، TRC (← ص. ۱۵۰) را غیرفعال کنید تا کنترل شروع حرکت غیرفعال شده و خودرو از گل و لای یا برف خارج شود.

■ آب‌بندی خودروی جدید

برای افزایش طول عمر خودرو، توصیه می‌شود اقدامات احتیاطی زیر را رعایت کنید.

● در ۳۰۰ کیلومتر اول

از توقف‌های اضطراری خودداری کنید.

● در ۱۰۰۰ کیلومتر اول.

● با سرعت بسیار بالا رانندگی نکنید.

● از شتاب ناگهانی خودداری کنید.

● به طور مداوم با دنده‌های پایین رانندگی نکنید.

● برای مدت طولانی با سرعت ثابت رانندگی نکنید.

■ رانندگی در خارج از کشور

لطفاً مقررات مربوط به ثبت خودرو را رعایت کنید و اطمینان حاصل کنید که سوخت مناسب در محل موجود است. (← ص. ۲۵۶)

هشدار

- از راندگی یا توقف خودرو در نزدیکی (روی) مواد قابل اشتعال خودداری کنید. سیستم اگزوز و دود اگزوز به شدت داغ است. داغی این قطعات ممکن است منجر به آتش‌سوزی گردد.
 - حین راندگی عادی، موتور را خاموش نکنید. خاموش کردن موتور حین راندگی منجر به از دست دادن کنترل فرمان و ترمز نمی‌شود، اما سیستم‌های برقی فرمان و ترمز در دسترس نخواهد بود. در نتیجه ترمزگیری و فرمان‌پذیری سخت می‌شود، بنابراین باید خودرو را به شانه جاده کشیده و در اولین فرصت در مکانی امن توقف نمایید.
 - عملکرد در شرایط اضطراری مثل وقتی که حین راندگی عادی نتوان خودرو را در جای مناسب پارک نمود: ← ص ۲۲۰
 - برای حفظ سرعت مطمئن، حین راندگی در سراسیبهی تند، از ترمز موتوری (کاهنده دنده) برای داشتن سرعت ایمن استفاده نمایید.
 - استفاده مداوم از ترمزها منجر به داغ کردن ترمزها و از دست دادن تأثیر آنها می‌گردد. (← ص ۹۸)
 - حین راندگی از تنظیم آینه دید عقب داخلی و آینه بغل خودداری نمایید. این کار می‌تواند منجر به از دست دادن کنترل خودرو گردد.
 - همیشه بررسی و تأیید کنید که بازوها، سر یا سایر قسمت‌های بدن سرنشینان از خودرو بیرون زده نباشد.
- هنگام راندگی در جاده‌های لغزنده**
- ترمز ناگهانی، شتاب‌گیری و فرمان می‌تواند منجر به لغزش شود و توانایی راننده در کنترل خودرو را کاهش دهد.
 - شتاب‌گیری ناگهانی، ترمز موتور به دلیل تعویض دنده یا تغییر دور موتور می‌تواند باعث لیز خوردن خودرو شود.

- پس از راندگی در آب‌گرفتگی، آرام ترمزها را فشار داده، از عملکرد صحیح ترمزها اطمینان حاصل نمایید. ترمزهای خیس، از عملکرد صحیح ترمزگیری جلوگیری می‌کنند. اگر فقط ترمزهای یک سمت خیس شده است و به درستی کار نمی‌کند، فرمان‌دهی تحت تأثیر قرار خواهد گرفت.

■ هنگام کار با اهرم تعویض دنده

- از حرکت خودرو به سمت عقب حین قرار داشتن دسته دنده در وضعیت راندگی یا از حرکت خودرو رو به جلو حین قرار داشتن دسته دنده در دنده عقب R جلوگیری نمایید. در غیر این صورت، ممکن است موتور از کار بیفتد یا عملکرد ترمزگیری و فرمان‌پذیری بدتر شده و منجر به بروز تصادف یا آسیب به خودرو شود.
 - حین حرکت خودرو از تغییر وضعیت به دنده پارک P، خودداری نمایید. این کار منجر به صدمه دیدن گیربکس و در نتیجه از دست دادن کنترل خودرو می‌گردد.
 - حین حرکت رو به جلو از تغییر وضعیت به دنده عقب R خودداری نمایید: این کار منجر به صدمه دیدن گیربکس شده و می‌تواند منجر به از دست دادن کنترل خودرو شود.
 - حین حرکت خودرو به سمت عقب از قرار دادن دنده در دنده حرکت خودداری نمایید. عدم انجام این کار به گیربکس آسیب می‌رساند و ممکن است منجر به از دست دادن کنترل خودرو شود.
 - حین حرکت خودرو، تعویض دنده به دنده N منجر به قطع ارتباط موتور با گیربکس می‌گردد. حین قرار داشتن دنده در حالت N، ترمز موتوری وجود ندارد.
 - مراقب باشید هنگام فشار دادن پدال گاز اهرم دنده را حرکت ندهید.
 - تعویض دنده به هر دنده‌ای به جز P (پارک) یا N (خلاص) منجر به افزایش شدید سرعت خودرو و تصادف با صدمات جسمی جدی یا حتی مرگ می‌شود.
- در صورت شنیدن صدای سوت یا کشیدگی (نشانه‌گر سایش لنت ترمز)،**
- در اسرع وقت با نمایندگی مجاز تماس بگیرید تا لنت ترمز را بررسی و تعویض کنید.

هشدار

اگر لنت‌های ترمز به سرعت تعویض نشوند، دیسک ترمز ممکن است آسیب ببیند.
هنگامی که لنت ترمز و دیسک ترمز بیش از حد خود فرسوده شده‌اند، ادامه رانندگی می‌تواند خطرناک باشد.

■ در زمان توقف خودرو

- از گاز دادن به موتور خودداری نمایید.
- در صورت قرار داشتن خودرو در هر دنده ای به جز P یا N، خودرو به طور ناگهانی حرکت کرده و منجر به تصادف می‌شود.
- برای پیشگیری از تصادف به دلیل خزش خودرو، همیشه حین روشن بودن موتور، پدال ترمز را فشار داده، در صورت لزوم ترمز پارک برقی را فعال کنید.
- در صورت توقف خودرو در شیب، برای جلوگیری از تصادف به دلیل حرکت خودرو به جلو یا عقب، همیشه پدال ترمز را فشار داده و ترمز پارک برقی را کامل درگیر نمایید.
- از گاز دادن بیش از حد به موتور یا بالا بردن دور موتور خودداری نمایید. بالا بردن دور موتور حین توقف خودرو می‌تواند منجر به داغ شدن بیش از حد سیستم اگزوز و در نتیجه آتش گرفتن مواد قابل احتراق اطراف خودرو گردد.

■ در زمان پارک خودرو

- در صورت قرار گیری خودرو در نور آفتاب از قرار دادن عینک، فندک، اسپری یا قوطی نوشابه درون خودرو اجتناب نمایید.
- این کار منجر به عواقب زیر خواهد شد:
- ممکن است گاز فندک یا اسپری نشت کرده، منجر به آتش‌سوزی گردد.
- دمای بالای داخل خودرو می‌تواند منجر به تغییر شکل مواد پلاستیکی، عینک و لنزهای پلاستیکی گردد.
- قوطی نوشابه ممکن است بترکد، منجر به ریختن مایع درون خودرو شده و همچنین می‌تواند در قطعات الکتریکی خودرو اتصالی ایجاد کند.

- فندک‌ها را در خودرو جا نگذارید. اگر فندک درون جعبه داشبورد یا کف خودرو باشد، ممکن است حین قرار دادن وسایل یا تنظیم صندلی تصادفاً روشن شده و منجر به آتش‌سوزی گردد.
- از اتصال تزئینات چسبی به شیشه‌ها یا سایبان خودداری نمایید. از قرار دادن خوشبوکننده هوا روی جلو داشبورد یا جعبه داشبورد خودداری نمایید. تزئینات چسبی یا قوطی‌ها می‌توانند همانند لنز عمل کرده، منجر به آتش‌سوزی درون خودرو شوند.
- اگر شیشه‌های منحنی با پوشش فلزی مانند نقره پوشانده شده‌اند، از باز گذاشتن درب یا شیشه پنجره خودداری نمایید. نور انعکاسی خورشید می‌تواند منجر به این شود که شیشه‌ها همانند لنز عمل کرده، منجر به آتش‌سوزی گردد.
- همیشه ترمز پارک برقی را درگیر کرده، دسته دنده را در موقعیت P قرار داده، موتور را خاموش کرده و خودرو را قفل کنید.
- هنگام روشن بودن موتور خودرو را ترک نکنید.
- اگر خودرو با اهرم دنده در P پارک شده باشد اما ترمز پارک برقی فعال نشده باشد، ممکن است خودرو شروع به حرکت کند و منجر به تصادف شود.
- هنگام روشن شدن موتور یا بلافاصله پس از خاموش شدن، لوله اگزوز را لمس نکنید. در غیر این صورت ممکن است باعث سوختگی شود.

■ حین استراحت درون خودرو

همیشه موتور را خاموش کنید. در غیر این صورت، ممکن است به صورت اتفاقی دسته دنده را جابه جا یا پدال گاز فشرده شده و در نتیجه منجر به تصادف شود یا می‌تواند به دلیل داغ شدن بیش از حد موتور منجر به آتش‌سوزی گردد. علاوه بر این، اگر خودرو در مکانی با تهویه نامناسب پارک شده باشد، ممکن است دود اگزوز جمع شده و وارد خودرو شود که می‌تواند منجر به صدمات بسیار جدی جسمی یا حتی مرگ گردد.

هشدار

■ در زمان ترمزگیری

- حین خیس بودن ترمزها، با دقت بیشتری برانید. زمانی که ترمزها خیس هستند، مسافت ترمزگیری افزایش می‌یابد و می‌تواند منجر به عملکرد متفاوت ترمزهای یک سمت خودرو با سمت دیگر شود. همچنین ترمز پارک نیز ممکن است قادر به متوقف نگاه داشتن خودرو به صورت ایمن نباشد.
- اگر نیروی کمکی ترمز عمل نمی‌کند، از حرکت با فاصله کم با دیگر خودروها اجتناب کرده و از رانندگی در سربالایی یا پیچ‌های تند که نیاز به ترمزگیری دارند خودداری نمایید. در این شرایط، هنوز ترمزگیری ممکن است، اما پدال ترمز باید محکم‌تر از معمول فشار داده شود. همچنین، مسافت ترمزگیری افزایش می‌یابد. بلافاصله ترمزها را تعمیر نمایید.
- اگر موتور متوقف شده است، از فشار آوردن متناوب روی پدال ترمز خودداری نمایید. هر بار که پدال ترمز را فشار می‌دهید، اندکی از نیروی ترمزهای کمکی استفاده می‌شود.
- سیستم ترمز شامل دو سیستم هیدرولیک جداگانه است؛ اگر یکی از سیستم‌ها عمل نکند، سیستم دیگر هنوز در حال عملکرد است. در این حالت، پدال ترمز باید محکم‌تر از معمول فشرده شده و فاصله ترمزگیری نیز افزایش می‌یابد. بلافاصله ترمزها را تعمیر نمایید.

■ در صورت گیر کردن خودرو

- در صورتی که هر یک از لاستیک‌ها در هوا معلق باشد، یا اگر خودرو در شن، گل و غیره گیر کرده است، از چرخش بیش از حد چرخ‌ها جلوگیری کنید. در غیر این صورت، ممکن است به اجزای پیش‌راننده آسیب برساند یا باعث سر خوردن خودرو به جلو یا عقب شده در نتیجه منجر به بروز تصادف شود.

توجه

■ حین رانندگی

- حین رانندگی از فشار همزمان پدال ترمز و گاز خودداری نمایید، چرا که این کار نیروی محرک را محدود می‌کند.

- از فشار پدال گاز یا پدال گاز و پدال ترمز با هم برای نگه داشتن خودرو روی شیب خودداری نمایید.

■ در زمان پارک کردن خودرو

- همیشه دنده را در پارک P قرار دهید. عدم توجه به این مورد حین فشار تصادفی پدال گاز منجر به حرکت خودرو به جلو یا افزایش سرعت ناگهانی خودرو می‌گردد.

■ جلوگیری از صدمه دیدن قطعات خودرو

- از چرخاندن کامل غربیلک فرمان در یک جهت و نگه داشتن در همان حالت به مدت طولانی خودداری نمایید. این کار منجر به صدمه دیدن موتور نیروی کمکی فرمان می‌شود.
- حین رانندگی روی دست اندازه‌های جاده، تا جای ممکن آهسته برانید تا از صدمه دیدن چرخ‌ها، زیر شاسی خودرو و دیگر قطعات جلوگیری شود.
- مطمئن شوید که بلافاصله پس از رانندگی با بار زیاد، موتور را در حالت آرام قرار دهید. موتور را فقط پس از خنک شدن توربوشاژر خاموش کنید.

■ در صورت پنچر شدن حین رانندگی

- لاستیک پنچر یا صدمه دیده می‌تواند منجر به رخداد شرایط زیر گردد. غربیلک فرمان را محکم گرفته و به تدریج پدال ترمز را فشار دهید تا سرعت خودرو کاهش یابد.
- ممکن است کنترل خودرو سخت باشد.
- ممکن است صدای غیرعادی از خودرو شنیده شود و خودرو بلرزد.
- ممکن است خودرو به طور غیرعادی به یک سمت کشیده شود.

اطلاعات مربوط به عملکرد در صورت پنچر شدن
(← ص ۲۳۵)

■ رانندگی در جاده آب گرفته

- از رانندگی بر روی جاده‌های آب گرفته پس از بارندگی شدید خودداری نمایید. این کار منجر به وارد آمدن صدمات جدی زیر به خودرو می‌گردد:

- خاموش کردن موتور
- به وجود آمدن اتصال کوتاه در قطعات الکتریکی

بار و وسایل

لطفاً به اطلاعات زیر در مورد صندوق عقب، ظرفیت بار و شیوه بارگیری توجه کنید:

هشدار

■ چیزهایی که نباید درون صندوق عقب قرار داده شود
بارگیری اجسام زیر در صندوق عقب می‌تواند منجر به آتش‌سوزی گردد:

- ظروف محتوی بنزین
- قوطی اسپری

■ پیشگیری‌های مرتبط با بارگیری

پیشگیری‌های زیر را در نظر بگیرید:
عدم توجه به موارد زیر می‌تواند از فشار دادن صحیح پدال‌ها جلوگیری کرده، دید راننده را مسدود نموده یا منجر به برخورد اجسام به راننده و سرنشینان، در نتیجه تصادف می‌گردد.

- تا جای ممکن بارها و وسایل را درون صندوق عقب قرار دهید.
- برای جلوگیری از سر خوردن وسایل به سمت جلو حین ترمزگیری، از چیدن وسایل با ارتفاع زیاد درون صندوق عقب خودداری نمایید. وسایل را تا جای ممکن با ارتفاع کم و نزدیک به کف خودرو بچینید.
- از قرار دادن بار و وسایل در مکان‌های زیر خودداری نمایید:

- روی پای راننده
- جلوی پای سرنشین جلو یا صندلی‌های عقب (هنگام چیدن وسایل)
- روی طاقچه عقب
- روی جلو داشبورد
- روی داشبورد
- تمام اقلام موجود در محفظه سرنشین را محکم کنید.

■ بارگیری و توزیع

- خودرو را اضافه بار نکنید.

توجه

● صدمه دیدن موتور به دلیل آب گرفتگی در صورتی که در جاده آب گرفته رانندگی میکنید و خودرو آب گرفته است، از نمایندگی مجاز بخواهید که موارد زیر را کنترل کند:

- عملکرد ترمز
- تغییر کیفیت و کمیت روغن موتور، روغن گیربکس، کلاچ و غیره
- شرایط روانکاری بلبرینگ‌ها و اتصالات سیستم تعلیق (در صورت امکان) و عملکرد تمامی اتصالات، بلبرینگ‌ها و غیره

■ اقدامات احتیاطی هنگام رانندگی با خودروی با ارتفاع کم از سطح زمین (خودروهایی که ارتفاع آنها تنظیم نشده است)

هنگام رانندگی از روی سرعت‌گیرها یا چاله‌ها تا حد ممکن آهسته رانندگی کنید. در غیر این صورت ممکن است موتور، گیربکس، رادیاتور، سپر و غیره آسیب جدی ببینند. اگر قسمت پایین خودرو با جاده تماس پیدا کرد، فوراً با نمایندگی مجاز تماس بگیرید تا خودرو بررسی شود.

یدک کشیدن تریلر

شرکت تویوتا یدک کشیدن تریلر با خودرو را توصیه نمی‌کند، همچنین تویوتا نصب یدک کش یا استفاده از نگهدارنده یدک کش برای حمل ویلچر، اسکوتر، دوچرخه و غیره را توصیه نمی‌کند. خودروی شما برای یدک کشیدن و برای نصب نگهدارنده حمل اجسام طراحی نشده است.

هشدار

● از قرار دادن بارها به صورت نامتعادل خودداری نمایید. بارگیری نادرست ممکن است منجر به سخت شدن فرمان‌دهی یا کنترل ترمز و در نتیجه صدمات جسمی جدی یا حتی مرگ گردد.



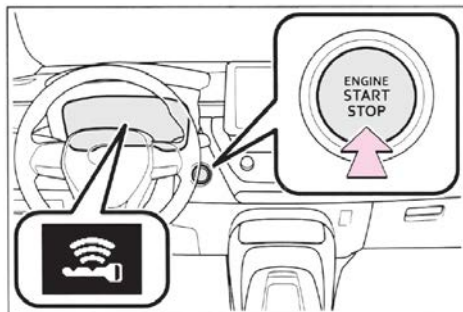

دکمه استارت

برای روشن کردن موتور یا تغییر حالت دکمه استارت، ریموت کنترل را همراه داشته باشید.

استارت زدن

۱. بررسی کنید که ترمز پارک فعال شده باشد (ص. ۱۰۲).
 ۲. نشانگر ترمز پارک برقی روشن می‌شود.
 ۳. بررسی کنید که اهرم تعویض دنده در موقعیت P باشد.
 ۴. پدال ترمز را محکم فشار دهید.
- صفحه نمایشگر چند منظوره  را نشان می‌دهد و اگر نمایش داده نشود، موتور روشن نمی‌شود.
۴. دکمه استارت را فشار دهید.
- برای فعال کردن دکمه استارت، آن را به طور مختصر و محکم یک بار فشار دهید. نیاز به نگهداشتن دکمه نیست.
- موتور به محض استارت خوردن شروع به کار می‌کند.
- به فشار دادن پدال ترمز ادامه دهید تا موتور کاملاً روشن شود.
- شما می‌توانید در هر حالت دکمه استارت موتور را روشن کنید.

■ اگر موتور روشن نمی‌شود،

- ممکن است سیستم ضدسرقت موتور غیرفعال نشده باشد (ص. ۴۵)، با نمایندگی مجاز تماس حاصل نمایید.
- اگر پیامی مربوط به استارت روی صفحه نمایشگر چند منظوره نمایش داده شد، پیام را بخوانید و طبق دستورالعمل‌های آن را عمل کنید.

■ اگر باتری تمام شده باشد

موتور را نمی‌توان با استفاده از سیستم ورود و استارت هوشمند راه‌اندازی کرد. برای راه‌اندازی مجدد موتور به ص ۲۴۵ مراجعه کنید.

■ باتری ریموت کنترل تمام شده است

← ص ۲۰۹

■ شرایط مؤثر بر عملکرد

← ص ۷۲

■ عملکرد قفل فرمان

- پس از خاموش کردن موتور و باز و بسته نمودن درب‌ها، عملکرد قفل فرمان، غربلیک فرمان را قفل می‌کند. فعال کردن مجدد دکمه استارت، قفل غربلیک فرمان را به طور اتوماتیک باز می‌کند.
 - هنگامی که نمی‌توان قفل فرمان را آزاد کرد، پیام "فرمان را در جهتی بچرخانید و همزمان دکمه استارت را فشار دهید." روی صفحه نمایشگر چند منظوره نمایش داده می‌شود.
- هنگام چرخاندن فرمان به چپ و راست، دکمه استارت را فشار دهید.

■ هشدار حین رانندگی

در صورتی که حین حرکت خودرو، موتور دچار نقص شده است، پیش از توقف کامل خودرو در مکانی امن، از قفل یا باز کردن درب‌ها خودداری نمایید. در این حالت فعال شدن قفل فرمان ممکن است منجر به تصادف و در نتیجه صدمات جسمی جدی یا حتی مرگ گردد.

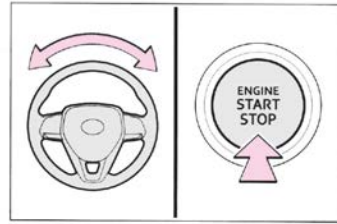

⚠️ توجه

■ حین استارت زدن موتور

- از گاز دادن موتور سرد خودداری نمایید.
- اگر استارت زدن موتور سخت شده یا موتور به دفعات خاموش می‌شود، بلافاصله برای بازرسی خودرو به نمایندگی مجاز مراجعه نمایید.

■ علائم نشانه نقص فنی دکمه استارت

اگر دکمه استارت به نظر عادی عمل نمی‌کند - مثل اینکه دکمه اندکی حالت چسبنده دارد- ممکن است نقص فنی در دکمه استارت وجود داشته باشد، بلافاصله با نمایندگی مجاز تماس حاصل نمایید.

متوقف کردن موتور

۱. خودرو را متوقف نمایید.
۲. ترمز پارک برقی را فعال کنید (← ص ۱۰۲) و دسته دنده را در موقعیت P قرار دهید.
- اطمینان حاصل کنید که چراغ نشانگر ترمز پارک برقی روشن است.
۳. دکمه استارت را فشار دهید.
- موتور متوقف شده و صفحه نشانگر خاموش می‌شود.
۴. بررسی کنید که "ACCESSORY" و "IGNITION ON" روی صفحه نشانگر نشان داده نشوند.

- پیشگیری از داغ شدن بیش از حد موتور قفل فرمان اگر موتور به طور مکرر در مدت زمان کوتاهی روشن و خاموش شود، ممکن است موتور کارکرد قفل فرمان را متوقف کند. پس از حدود ۱۰ ثانیه عملکرد قفل فرمان از سر گرفته می‌شود.

■ باتری ریموت کنترل

← ص ۶۴

■ عملکرد دکمه استارت

- اگر دکمه را محکم فشار ندهید، ممکن است حالت دکمه استارت تغییر نکند یا موتور روشن نشود.
- در صورت اقدام به استارت زدن موتور بلافاصله پس از خاموش کردن موتور، در برخی مواقع ممکن است موتور روشن نشود. پس از خاموش کردن موتور، پیش از استارت مجدد، چند ثانیه منتظر بمانید.

■ سفارشی سازی

در صورتی که سیستم ورود و استارت هوشمند در تنظیمات سفارشی سازی غیرفعال شده است. ص ۲۴۳

⚠️ هشدار

■ حین استارت زدن موتور

همیشه پس از نشستن روی صندلی راننده موتور را استارت بزنید. از فشار دادن پدال گاز، حین استارت زدن خودداری نمایید. این کار می‌تواند منجر به تصادف و در نتیجه صدمات جسمی جدی یا حتی مرگ گردد.

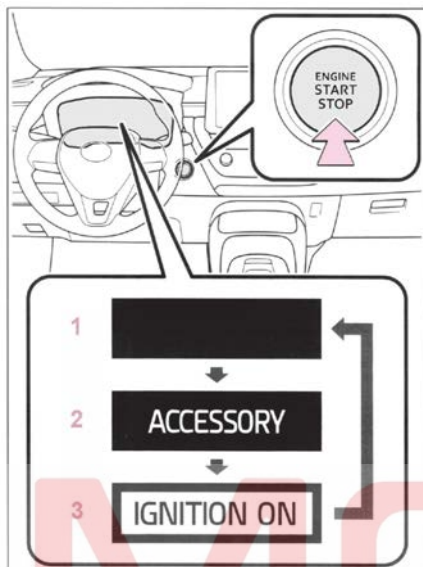

هشدار !

توقف خودرو در موقعیت اضطراری

● اگر حین رانندگی می‌خواهید در موقعیتی اضطراری خودرو را متوقف نمایید، دکمه استارت را به مدت ۲ ثانیه فشار داده و نگه دارید؛ یا سه بار پشت سرهم آن را کوتاه فشار دهید. (← ص ۲۲۰)

با این وجود، حین رانندگی بجز در مواقع اضطراری به دکمه استارت دست نزنید. خاموش کردن موتور حین رانندگی منجر به از دست دادن کنترل فرمان یا ترمزها نمی‌شود، اما نیروی کمکی این سیستم‌ها غیرفعال می‌گردد. در نتیجه فرمان‌پذیری و ترمزگیری به سختی انجام می‌شود، بنابراین در اولین فرصت ممکن خودرو را در مکانی ایمن پارک کرده و متوقف نمایید.

● اگر دکمه استارت در حین حرکت خودرو عمل کند، یک پیام هشدار بر روی صفحه نمایشگر چند منظوره نمایش داده می‌شود و بوق هشدار به صدا درمی‌آید.

● اگر می‌خواهید بعد از توقف اضطراری موتور را دوباره راه‌اندازی کنید، دسته دنده را به N تغییر داده و دکمه استارت را فشار دهید.

1. حالت OFF* دکمه استارت

از چراغ‌های هشدار خطر (فلاشر) می‌توان استفاده نمود.

2. حالت دکمه استارت ACC

برخی تجهیزات الکتریکی همانند سیستم صوتی قابل استفاده هستند. صفحه نمایشگر چند منظوره: پیغام "ACCESSORY" را نمایش می‌دهد.

3. حالت ON دکمه استارت

تمامی تجهیزات الکتریکی قابل استفاده است.

صفحه نمایشگر چند منظوره پیغام "ON" را نشان می‌دهد.

*: اگر هنگام خاموش شدن موتور، اهرم تعویض دنده در موقعیتی غیر از P قرار گیرد، دکمه استارت به جای خاموش شدن به ACC می‌رود.

تغییر حالت دکمه استارت

با رها کردن پدال ترمز، دکمه استارت را فشار دهید تا حالت تغییر کند.

(هر بار که دکمه استارت را فشار دهید، حالت تغییر می‌کند.)

عملکرد خاموش شدن خودکار

وقتی اهرم دنده در P باشد اگر خودرو بیش از ۲۰ دقیقه در ACC یا بیش از ۱ ساعت در موقعیت ON باشد (موتور روشن نباشد)، دکمه استارت به طور خودکار خاموش می‌شود. با این حال، این عملکرد نمی‌تواند به طور کامل از تخلیه باتری جلوگیری کند. هنگامی که موتور روشن نیست، دکمه استارت را برای مدت طولانی در حالت ACC یا ON قرار ندهید.

توجه 

■ از خالی شدن شارژ باتری جلوگیری کنید.

از خاموش کردن موتور حین قرار داشتن دسته دنده در هر موقعیتی به جز پارک P خودداری نمایید. اگر موتور را حین قرار نداشتن دنده در پارک P خاموش کنید، دکمه استارت در موقعیت OFF قرار نگرفته، بلکه در عوض به موقعیت ACCESSORY تغییر حالت می‌دهد. اگر خودرو در حالت ACCESSORY باقی بماند، ممکن است باتری خالی شود.

توجه 

■ جلوگیری از تخلیه باتری

- هنگامی که موتور روشن نیست، دکمه استارت را برای مدت طولانی در حالت ACC یا ON قرار ندهید.
- اگر "ACCESSORY" یا "IGNITION ON" روی صفحه نمایشگر چند منظوره نمایش داده شود، دکمه استارت در موقعیت OFF قرار نمی‌گیرد. لطفاً قبل از خروج از خودرو دکمه استارت را در موقعیت OFF قرار دهید.

خاموش شدن موتور هنگام قرار داشتن دسته

دنده در موقعیتی غیر از P

اگر هنگامی که دسته دنده در موقعیتی غیر از P قرار دارد، موتور خاموش شود، دکمه استارت در حالت OFF قرار نمی‌گیرد، بلکه به ACC تغییر پیدا می‌کند. برای قرار دادن دکمه استارت در موقعیت OFF مراحل زیر را انجام دهید:

۱. بررسی و تأیید کنید که ترمز پارک برقی فعال شده است.
۲. اهرم دنده را روی P قرار دهید.
۳. بررسی کنید و مطمئن شوید که "ACCESSORY" روی صفحه نمایشگر چند منظوره نمایش داده شده است. دکمه استارت را به طور کوتاه فشار دهید.
۴. بررسی کنید و مطمئن شوید که "ACCESSORY" یا "IGNITION ON" از صفحه نمایشگر چند منظوره ناپدید می‌شود.

کار می‌کند. (هنگامی که حالتی غیر از حالت اسپرت انتخاب شده باشد یا اهرم دنده به موقعیت M منتقل شود، این عملکرد لغو می‌شود)

هشدار 

■ هنگام رانندگی در جاده‌های لغزنده

شتاب نگیرید و دنده را ناگهان تغییر ندهید. تغییرات ناگهانی در ترمز موتور ممکن است باعث چرخش یا سرخوردن چرخ‌ها و در نتیجه تصادف شود.

نحوه تعویض دنده



گیربکس CVT

عملکرد و مفهوم دنده‌ها

وضعیت دنده	عملکرد
P	پارک خودرو / استارت زدن موتور
R	دنده عقب
N	خلاص (هیچ نیرویی منتقل نمی‌شود)
D	رانندگی عادی*
M	حالت دنده ترتیبی اسپرت ۱۰ سرعته (← ص ۱۰۰)

*: برای افزایش بهره‌وری سوخت و کاهش صدا، حین رانندگی عادی، دنده را در حالت D قرار دهید.

■ محافظت از CVT

اگر دمای روغن CVT بالا باشد، پیغام "دمای روغن گیربکس بالا است" ظاهر می‌شود، لطفاً در مکانی امن توقف کنید (به دفترچه راهنمای مالک مراجعه کنید). چنانچه روی صفحه نمایشگر چند منظوره نمایش داده شود، خودرو به طور خودکار وارد حالت محافظت از گیربکس می‌شود. لطفاً برای بررسی خودرو با نمایندگی مجاز تماس بگیرید.

■ فعال بودن کروز کنترل تطبیقی در حین رانندگی

حتی اگر برای دستیابی به ترمز موتور، حالت رانندگی به حالت اسپرت تغییر کند، کروز کنترل رادار تطبیقی لغو نخواهد شد و ترمز موتور فعال نخواهد شد.

← (ص. ۱۴۹)

■ جلوگیری از شروع ناگهانی (Drive Start Control)

← ص ۸۹

■ GAL-SHIFT

GAL-SHIFT به طور خودکار با توجه به عملکرد راننده و شرایط رانندگی، یک نسبت دنده مناسب برای رانندگی اسپرت را انتخاب می‌کند. هنگامی که اهرم دنده در موقعیت D بوده و حالت رانندگی برای حالت Sport انتخاب شده است، GAL-SHIFT به طور خودکار

← : در حالی که دکمه استارت در موقعیت ON بوده و پدال ترمز فشار داده اید، اهرم دنده را تعویض کنید.

↔ : با فشار دادن دکمه تعویض دنده (که روی اهرم تعویض دنده قرار دارد) اهرم تعویض دنده را تغییر دهید.

↔ : اهرم دنده را به طور معمول تعویض کنید.

حین تعویض دنده بین P و D، از توقف کامل خودرو و فشار پدال ترمز اطمینان حاصل نمایید.

سر پیچ‌گوشتی تخت را نوار بپیچید تا از آسیب دیدن روکش جلوگیری شود.

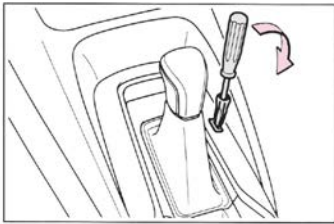

۵. دکمه قفل تعویض دنده را فشار داده و نگه دارید و سپس دکمه روی دسته دنده را فشار دهید. با فشار دادن هر دو دکمه می‌توان اهرم تعویض دنده را تغییر داد.

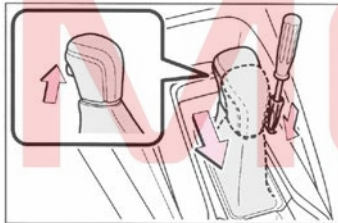

⚠ هشدار

■ برای جلوگیری از بروز تصادف، هنگام باز کردن قفل تعویض دنده،

قبل از فشار دادن دکمه قفل دنده، حتماً ترمز پارک برقی را فعال کرده و پدال ترمز را فشار دهید.

اگر هنگام فشار دادن دکمه قفل دنده و جابه‌جایی اهرم دنده از P به طور تصادفی پدال گاز را فشار دهید، ممکن است باعث تصادف، آسیب جدی یا حتی مرگ شود.

حالت رانندگی را انتخاب کنید.

← ص ۱۴۹

تغییر دنده به حالت M

اهرم دنده را روی M قرار دهید تا وارد حالت دنده مرحله‌ای ۱۰ سرعتت اسپرت شوید. سپس با استفاده از انتخابگر دنده، یک دنده را انتخاب کنید تا خودرو در دنده انتخاب شده حرکت کند.

* : برای فعال کردن دسته دنده به دنده‌ای غیر از P، پدال ترمز باید قبل از فشار دادن دکمه تعویض دنده فشار داده شود. اگر ابتدا دکمه تعویض دنده را فشار دهید، قفل تعویض دنده باز نمی‌شود.

■ حفاظت از خرابی CVT

این سیستم قطعات معیوب مورد نظر (همه شیرهای برقی که عملکرد تعویض را انجام می‌دهند) را از طریق عیب‌یابی تشخیص می‌دهد و مکانیسم حفاظت از خرابی مانند عملکرد تعویض محدود یا هشدار گیربکس را به کار می‌گیرد. در این حالت چراغ نشانگر خطا روشن می‌شود.

■ سیستم قفل تعویض دنده

سیستم قفل تعویض دنده سیستمی است که از عملکرد تصادفی اهرم دنده هنگام راه‌اندازی جلوگیری می‌کند. اهرم تعویض دنده را فقط زمانی می‌توان از P خارج کرد که دکمه استارت در موقعیت ON باشد، پدال ترمز فشار داده شده و دکمه تعویض دنده فشار داده شود.

■ اگر دسته دنده نتواند از موقعیت P خارج شود،

ابتدا بررسی کنید که آیا پدال ترمز فشرده شده است یا خیر. اگر هنگام فشردن پدال ترمز، اهرم تعویض دنده قابل تعویض نباشد، ممکن است سیستم قفل دنده معیوب باشد. لطفاً فوراً با نمایندگی مجاز تماس بگیرید تا خودرو را بررسی کنند.

برای اطمینان از تعویض اهرم تعویض دنده می‌توان از مراحل زیر به عنوان یک اقدام اضطراری استفاده کرد.

باز کردن قفل تعویض دنده:

۱. ترمز پارک برقی را فعال کنید.

۲. دکمه استارت را در موقعیت OFF قرار دهید.

۳. پدال ترمز را فشار دهید.

۴. روکش را با یک پیچ‌گوشتی سر صاف یا مشابه آن باز کنید.

■ **بوق هشدار ممنوعیت تعویض دنده به دنده پایین‌تر**
گاهی اوقات برای اطمینان از ایمنی و رانندگی، عملکرد تعویض دنده به دنده پایین‌تر انجام نخواهد شد. در چنین شرایطی حتی زمانی که دسته دنده به کار گرفته شود، تعویض دنده به دنده پایین‌تر امکان‌پذیر نمی‌باشد (دو بار صدای بوق هشدار شنیده می‌شود).

■ **چنانچه چراغ نشانگر حالت دنده مرحله‌ای اسپرت ۱۰ سرعتی حتی پس از تعویض دسته دنده به M روشن نشود،**

این نشان می‌دهد که ممکن است در سیستم CVT نقصی وجود داشته باشد. لطفاً فوراً با نمایندگی مجاز تماس بگیرید تا خودرو بررسی شود.

(در این حالت گیربکس طوری عمل می‌کند که گویی اهرم تعویض دنده در D است.)

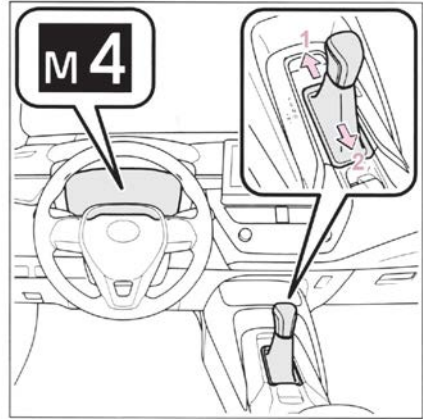

۱. افزایش دنده

۲. کاهش دنده

با هر عملکرد دسته دنده، دنده تغییر میکند

مرحله دنده انتخابی از M1 تا M10 بر روی صفحه نمایشگر چند منظوره نمایش داده می‌شود.

با این حال، اگر دور موتور خیلی زیاد یا خیلی کم باشد، دنده حتی در محدوده M به طور خودکار تغییر می‌کند.

■ عملکرد محدوده دنده

● شما می‌توانید بین ۱۰ دنده، نیروی مورد نیاز را انتخاب کنید.

● محدوده کم، قدرت موتور بیشتری نسبت به محدوده بالا فراهم می‌کند و دور موتور نیز افزایش می‌یابد.

■ اگر دسته دنده در محدوده M باشد،

● به محض توقف خودرو، اهرم دنده به‌طور خودکار به M1 می‌رود.

● پس از توقف، خودرو از M1 به حرکت درخواهد آمد.

● هنگام توقف، گیربکس بر روی M1 تنظیم می‌شود.

دسته راهنما

دستورالعمل‌ها

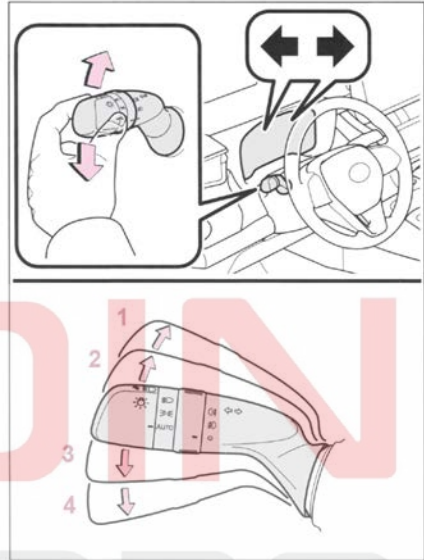

۱. گردش به راست

۲. تغییر مسیر به سمت راست (دسته راهنما راتا نیمه به سمت بالا کشیده و رها کنید) چراغ راهنمای سمت راست ۳ بار چشمک می‌زند.

۳. تغییر مسیر به سمت چپ (دسته راهنما را تا نیمه به سمت پایین کشیده و رها کنید) چراغ راهنمای سمت چپ ۳ بار چشمک می‌زند.

۴. گردش به چپ

ترمز پارک برقی

ترمز پارک برقی را می‌توان به صورت خودکار یا دستی درگیر یا آزاد کرد.

در حالت خودکار، ترمز پارک را می‌توان به طور خودکار درگیر یا آزاد کرد. علاوه بر این، حتی در حالت خودکار نیز می‌توان ترمز پارک را به صورت دستی درگیر یا آزاد کرد.

دستورالعمل‌ها

حالت دستی

ترمز پارک را می‌توان به صورت دستی تنظیم و رها کرد.

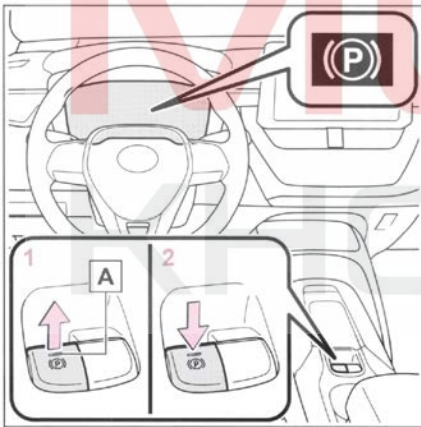

۱. کلید ترمز پارک را بالا بکشید تا ترمز پارک درگیر شود.

چراغ نشانگر پارک و چراغ نشانگر A روشن می‌شوند. اگر در صورت بروز شرایط اضطراری در حین رانندگی، برای فعال کردن ترمز پارک، کلید ترمز پارک را بالا بکشید.

۲. کلید را فشار دهید تا ترمز پارک آزاد شود.

• هنگام فشردن پدال ترمز، کلید ترمز پارک را فشار دهید.

شرایط عملکرد دسته راهنما

دکمه استارت را روی ON قرار دهید.

■ اگر چراغ نشانگر روی صفحه سریع‌تر از حد معمول چشمک می‌زند.

بررسی کنید که لامپ چراغ راهنما جلو یا عقب نسوخته باشد.



■ عملکرد ترمز پارک

- هنگامی که دکمه استارت در موقعیت ON نیست، ترمز پارک را نمی‌توان با استفاده از کلید ترمز پارک آزاد کرد.
- هنگامی که دکمه استارت در موقعیت ON نیست، حالت خودکار (تنظیم خودکار و آزاد کردن ترمز) در دسترس نیست.

■ عملکرد آزاد کردن خودکار ترمز پارک

- هنگامی که پدال گاز را به آرامی فشار دهید، ترمز پارک به طور خودکار آزاد می‌شود.
- ترمز پارک در موارد زیر به طور خودکار آزاد می‌شود:
 - درب راننده بسته باشد.
 - کمربند ایمنی راننده بسته باشد.
 - اهرم تعویض دنده در دنده جلو یا عقب قرار گیرد.
 - چراغ نشانگر نقص یا چراغ هشدار سیستم ترمز خاموش باشد.

اگر عملکرد آزاد کردن خودکار انجام نمی‌شود، ترمز پارک را به صورت دستی آزاد کنید.

■ اگر صفحه نمایشگر چند منظوره "ترمز پارک موقتاً در دسترس نیست" را نشان دهد.

اگر ترمز پارک به طور مکرر در مدت زمان کوتاهی فعال شود، سیستم ممکن است عملکرد را برای جلوگیری از گرم شدن بیش از حد محدود کند. اگر این اتفاق افتاد، ترمز پارک را متوقف کنید. پس از حدود ۱ دقیقه، عملیات به صورت عادی از سر گرفته می‌شود.

- برای آزاد شدن خودکار ترمز پارک، می‌توان با فشار دادن پدال گاز، ترمز پارک را آزاد کرد. هنگام استفاده از این عملکرد، پدال گاز را به آرامی فشار دهید. به این منظور کمربند ایمنی باید بسته باشد. مطمئن شوید که نشانگر ترمز پارک و چراغ **A** ترمز پارک خاموش شوند.

■ روشن کردن حالت خودکار

هنگامی که خودرو متوقف است، کلید ترمز پارک را بکشید و نگه دارید تا پیام روی صفحه نمایشگر چند منظوره نمایش داده شود.

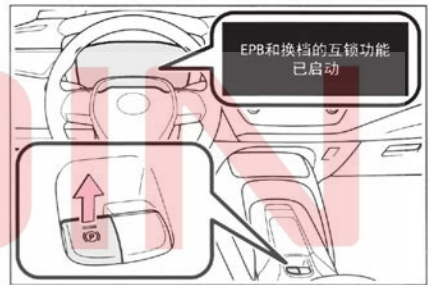

ترمز پارک با روشن شدن حالت اتوماتیک به صورت زیر عمل می‌کند.

- هنگامی که دسته دنده از موقعیت P خارج می‌شود، ترمز پارک آزاد شده و نشانگر ترمز پارک و چراغ ترمز پارک خاموش می‌شوند.
- هنگامی که دسته دنده به موقعیت P منتقل می‌شود، ترمز پارک درگیر شده و نشانگر ترمز پارک و چراغ ترمز پارک روشن می‌شوند.

زمانی که خودرو متوقف شده و پدال ترمز فشار داده شده است می‌توانید از دسته دنده استفاده کنید. اگر دسته دنده خیلی سریع جابه‌جا شود، ممکن است ترمز پارک به طور خودکار عمل نکند.

در این حالت، کلید ترمز پارک (ص. ۱۰۲) را بالا بکشید.

■ غیرفعال کردن حالت خودکار

هنگامی که خودرو متوقف و پدال ترمز فشرده شده، کلید ترمز پارک را فشار داده و نگه دارید تا پیامی بر روی صفحه نمایشگر چند منظوره نمایش داده شود.

هشدار **■ هنگام پارک کردن**

کودکان را در خودرو تنها نگذارید. در غیر این صورت ممکن است ترمز پارک به طور غیرمنتظره‌ای رها شود و خودرو حرکت کند و منجر به تصادف و آسیب جدی یا مرگ شود.

■ کلید ترمز پارک

چیزی را نزدیک کلید ترمز پارک قرار ندهید.

این موارد ممکن است با کلید تداخل داشته باشند و ممکن است باعث شوند که ترمز پارک به طور غیرمنتظره‌ای کار کند.

توجه **■ هنگام پارک کردن**

قبل از ترک خودرو، ترمز پارک را فعال کنید، اهرم تعویض دنده را روی P قرار دهید و مطمئن شوید که خودرو حرکت نمی‌کند.

■ هنگامی که سیستم از کار می‌افتد.

خودرو را در مکانی امن پارک کنید و پیام‌های هشدار را بررسی کنید.

■ هنگامی که ترمز پارک به دلیل نقص نمی‌تواند آزاد شود.

رانندگی با ترمز پارک آزاد نشده باعث گرم شدن بیش از حد اجزای ترمز می‌شود که ممکن است بر عملکرد ترمز تأثیر بگذارد و سایش ترمز را افزایش دهد.

اگر این اتفاق افتاد، فوراً با نمایندگی مجاز تماس بگیرید تا خودرو بررسی شود.

■ اگر پیغام "ترمز پارک در دسترس نیست" روی صفحه نمایشگر چند منظوره ظاهر شد،

کلید ترمز پارک را بالا بکشید. اگر پس از چندین بار بالا کشیدن کلید، پیام ناپدید نشد، ممکن است سیستم دچار نقص شده باشد. با نمایندگی مجاز تماس بگیرید.

■ صدای عملکرد ترمز پارک برقی

هنگامی که ترمز پارک درگیر می‌شود، ممکن است صدایی (شبیبه به وزوز) از موتور بشنوید. این نشان‌دهنده نقص نیست.

■ چراغ نشانگر ترمز پارک و چراغ ترمز پارک

● بسته به موقعیت/حالت دکمه استارت، چراغ نشانگر ترمز پارک و چراغ ترمز پارک همانطور که در زیر توضیح داده شده است روشن می‌شوند و روشن می‌مانند.

دکمه استارت در موقعیت ON قرار دارد: تا زمانی که ترمز پارک آزاد شود، چراغ نشانگر و چراغ ترمز پارک روشن می‌ماند.

دکمه استارت در موقعیت ON قرار ندارد: چراغ نشانگر و چراغ ترمز پارک حدود ۱۵ ثانیه روشن می‌ماند.

● هنگامی که دکمه استارت با درگیر بودن ترمز پارک خاموش می‌شود، چراغ نشانگر ترمز پارک برقی و چراغ ترمز پارک حدود ۱۵ ثانیه روشن می‌مانند. این نشان‌دهنده نقص نیست.

■ هنگامی که کلید ترمز پارک از کار می‌افتد

حالت خودکار (تنظیم خودکار و آزاد کردن ترمزها) به طور خودکار روشن می‌شود.

■ توقف خودرو

← ص ۸۸

■ بوق هشدار فعال بودن ترمز پارک

در صورت رانندگی با ترمز پارک فعال، بوق هشدار به صدا در می‌آید. پیغام "ترمز پارک فعال است" روی صفحه نمایشگر چند منظوره ظاهر می‌شود.

■ اگر چراغ هشدار سیستم ترمز روشن شود.

← ص ۲۲۷

■ استفاده در زمستان

← ص ۱۵۴

■ عملکرد Auto Hold

- پس از اینکه سیستم Auto Hold شروع به کار می‌کند، اگر پدال ترمز حدود ۳ دقیقه فشرده نشود، ترمز پارک به طور خودکار فعال می‌شود. در این حالت، بوق هشدار به صدا درمی‌آید و پیام روی صفحه نمایشگر چند منظوره نمایش داده می‌شود.
- پدال ترمز را محکم فشار دهید و دوباره دکمه ترمز پارک را فشار دهید تا در حالی که سیستم Auto Hold فعال است، ترمز پارک آزاد شود.

- هنگامی که خودرو در سراسیمه قرار دارد، عملکرد Auto Hold ممکن است نتواند خودرو را ثابت نگه دارد. در این حالت راننده باید ترمز کند. بوق هشدار به صدا درمی‌آید و صفحه نمایشگر چند منظوره راننده را از این وضعیت آگاه می‌کند. اگر پیام هشدار روی صفحه نمایشگر چند منظوره نمایش داده شد، لطفاً دستورالعمل‌های آن را بخوانید و طبق آن عمل کنید.

■ هنگامی که سیستم به طور خودکار ترمز پارک را در حین Auto Hold فعال می‌کند.

- برای آزاد کردن ترمز پارک، یکی از عملیات زیر را انجام دهید.
- پدال گاز را فشار دهید. (اگر کمر بند ایمنی بسته نباشد، ترمز پارک به طور خودکار آزاد نمی‌شود).
- با فشار پدال ترمز، ترمز پارک را غیرفعال کنید. مطمئن شوید که چراغ نشانگر ترمز پارک خاموش شود.

(← ص. ۱۰۲)

■ شرایطی که بازرسی در نمایندگی مجاز ضروری است.

هنگامی که شرایط عملکرد سیستم Auto Hold فراهم است، اگر نشانگر آماده به کار سیستم (سبز) حتی با فشار دادن کلید سیستم روشن نشود، ممکن است سیستم دچار نقص شده باشد. برای بازرسی خودرو با نمایندگی مجاز تماس بگیرید.

سیستم ترمز اتوماتیک (AUTO HOLD)

در صورت فعال بودن سیستم Auto hold، هنگامی که اهرم دنده در D، M یا N قرار داشته و پدال ترمز فشرده شود، سیستم، برای توقف خودرو ترمزگیری می‌کند. هنگامی که اهرم دنده در D یا M قرار دارد و پدال گاز فشار داده می‌شود، سیستم ترمزها را برای شروع نرم رها می‌کند.

فعال کردن سیستم

سیستم Auto Hold را فعال کنید.

نشانگر آماده به کار بودن سیستم (سبز) **A** روشن می‌شود. هنگامی که سیستم، ترمز می‌گیرد، نشانگر فعال بودن سیستم (زرد) **B** روشن می‌شود.

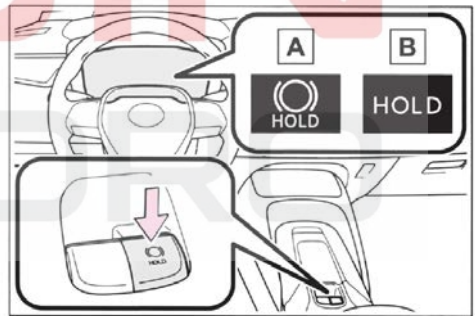

■ شرایط عملکرد سیستم ترمز اتوماتیک (Auto Hold)

سیستم Auto Hold را نمی‌توان در شرایط زیر فعال کرد:

- درب راننده باز باشد.

- راننده کمر بند ایمنی را نبسته است.

اگر هر یک از شرایط بالا در هنگام فعال بودن سیستم نگه داشتن ترمز تشخیص داده شود، سیستم خاموش می‌شود و نشانگر آماده به کار نگه داشتن ترمز خاموش می‌شود. علاوه بر این، اگر هر یک از شرایط فوق در حالی که سیستم ترمز را نگه داشته است شناسایی شود، بوق هشدار به صدا درمی‌آید و پیامی بر روی صفحه نمایشگر چند منظوره نمایش داده می‌شود. سپس ترمز پارک به طور خودکار تنظیم می‌شود.

توجه **■ هنگام پارک کردن**

سیستم Auto Hold برای پارک طولانی مدت طراحی نشده است. خاموش کردن دکمه استارت در حالی که سیستم Auto Hold فعال است، ممکن است ترمزها را رها کرده و باعث حرکت خودرو شود. لطفاً پدال ترمز را فشار دهید، اهرم تعویض دنده را در موقعیت P قرار دهید و هنگام استفاده از دکمه استارت، ترمز پارک برقی را فعال کنید.

■ اگر روی صفحه نمایشگر چند منظوره پیام "نقص سیستم Auto Hold. پدال ترمز را فشار دهید تا سیستم Auto Hold غیرفعال شود. لطفاً به نمایندگی مراجعه کنید" یا پیام "نقص سیستم Auto Hold! لطفاً به نمایندگی مراجعه کنید" نشان داده شود،

ممکن است سیستم دچار نقص شده باشد. لطفاً برای بررسی خودرو با نمایندگی مجاز تماس بگیرید.

■ پیام و بوق هشدار

پیام‌های و بوق‌های هشدار برای نشان دادن نقص‌های سیستم یا یادآوری به راننده برای رانندگی با احتیاط استفاده می‌شوند. اگر پیام هشدار روی صفحه نمایشگر چند منظوره نمایش داده شد، لطفاً پیام را بخوانید و طبق دستورالعمل‌های آن عمل کنید.

■ اگر نشانگر Auto Hold چشمک می‌زند.

← ص ۲۳۱

هشدار 

■ هنگامی که خودرو در سراسیبی قرار دارد.

هنگام استفاده از سیستم Auto Hold در شیب تند مراقب باشید. در این حالت، سیستم ممکن است نتواند خودرو را ثابت نگه ندارد.

■ هنگام پارک کردن در جاده‌های لغزنده

هنگامی که چسبندگی از محدودیت عملکرد چسبندگی لاستیک فراتر رفت، سیستم نمی‌تواند خودرو را متوقف کند. هنگام پارک کردن در جاده‌های لغزنده از سیستم استفاده نکنید.

رانندگان بیشتر دیده شود (هنگامی که روشن می‌شوند، روشن‌تر از لامپ‌های موقعیت جلو هستند). چراغ رانندگی در روز، در شب استفاده نمی‌شوند.

■ سنسور کنترل چراغ جلو

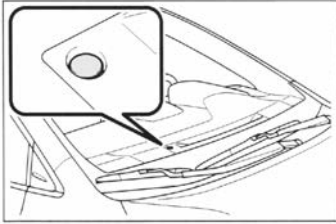

اگر جسمی روی سنسور باشد یا اگر جسمی میدان دید سنسور را مسدود کند، ممکن است سنسور به درستی کار نکند.

شرایط فوق ممکن است بر توانایی سنسور در تشخیص شدت نور محیط تأثیر بگذارد که ممکن است باعث اختلال در عملکرد سیستم خودکار چراغ‌های جلو شود.

■ سیستم خاموش کردن خودکار چراغ

زمانی که دکمه استارت در موقعیت OFF یا ACC باشد، اگر درب راننده باز شود، همه چراغ‌ها خاموش می‌شوند. برای روشن کردن مجدد چراغ‌ها، دکمه استارت را در موقعیت ON قرار دهید یا کلید چراغ را یک بار در حالت AUTO قرار دهید و سپس به حالت D یا D برگردید.

■ بوق هشدار روشن بودن چراغ

اگر چراغ‌ها روشن است، زمانی که دکمه استارت را روی OFF یا ACC قرار می‌دهید و درب راننده را باز می‌کنید، بوق هشدار به صدا در می‌آید.

■ عملکرد ذخیره باتری

برای جلوگیری از تمام شدن شارژ باتری خودرو، اگر هنگام خاموش کردن دکمه استارت، چراغ‌های جلو یا چراغ‌های عقب روشن باشند، عملکرد ذخیره باتری فعال می‌شود و پس از حدود ۲۰ دقیقه به طور خودکار همه چراغ‌ها را خاموش می‌کند. هنگامی که دکمه استارت در موقعیت ON قرار می‌گیرد، عملکرد ذخیره باتری غیرفعال می‌شود.

هنگامی که هر یک از عملیات زیر را انجام می‌دهید، عملکرد ذخیره باتری یک بار لغو و سپس دوباره فعال می‌شود.

کلید ترکیبی چراغ جلو (دسته راهنما)

چراغ‌های جلو را می‌توان به صورت دستی یا خودکار فعال / غیرفعال کرد.

دستورالعمل عملکردی

با استفاده از کلید ترکیبی چراغ جلو (دسته راهنما)، چراغ‌ها به صورت زیر روشن / خاموش می‌شوند:

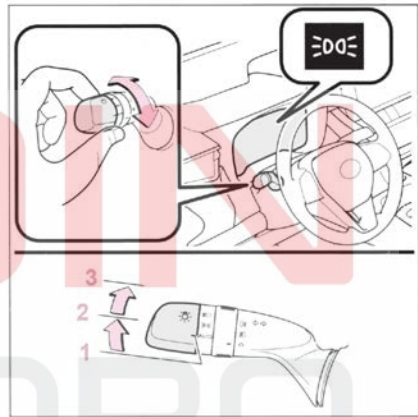

1. Auto چراغ‌های جلو، چراغ‌های روشنایی در روز (ص. ۱۲۷) و تمام چراغ‌های ذکر شده در زیر به طور خودکار روشن و خاموش می‌شود.
2. D چراغ‌های موقعیت جلو، چراغ‌های عقب، چراغ پلاک راهنمایی و رانندگی و چراغ‌های صفحه نشانگر را روشن می‌کند.
3. D چراغ‌های جلو و تمام چراغ‌های ذکر شده در بالا را روشن می‌کند.

■ شرایط استفاده از حالت AUTO

دکمه استارت روی ON تنظیم شده است.

■ سیستم چراغ رانندگی در روز

وقتی دسته راهنما روی موقعیت AUTO قرار دارد، هنگامی که موتور روشن بوده و ترمز پارک آزاد شود، چراغ‌های رانندگی در روز به طور خودکار روشن می‌شوند تا خودروی شما در هنگام رانندگی در طول روز برای سایر

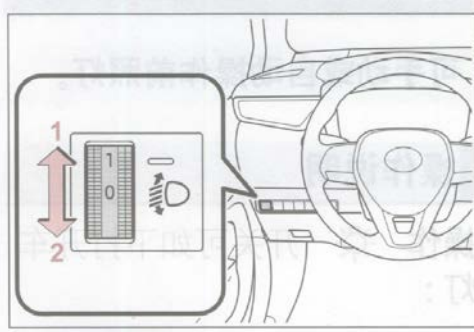

1. ارتفاع نور چراغ‌های جلو را بالا ببرید.
 2. ارتفاع نور چراغ‌های جلو را پایین ببرید.
- راهنمای تنظیم ارتفاع از طریق کلید مدور

عدد مربوطه	شرایط سرنشینان و میزان بار	
	میزان بار	سرنشینان
0	بدون بار	راننده
0	بدون بار	راننده و سرنشین جلو
1	بدون بار	ظرفیت کامل
1.5	بارگیری کامل	ظرفیت کامل
2.5	بارگیری کامل	راننده

۲۰ دقیقه پس از فعال شدن مجدد عملکرد ذخیره باتری، همه چراغ‌ها به طور خودکار خاموش می‌شوند.

- در صورت روشن ماندن چراغ جلو
- هنگام باز یا بستن درب یا صندوق عقب

■ سفارشی سازی

عملکردهای خاص را می‌توان سفارشی کرد. (← ص ۲۶۴)

توجه

■ برای جلوگیری از تمام شدن شارژ باتری

زمانی که موتور کار نمی‌کند، چراغ‌ها را برای مدتی طولانی روشن نگذارید.

روشن کردن چراغ‌های جلو

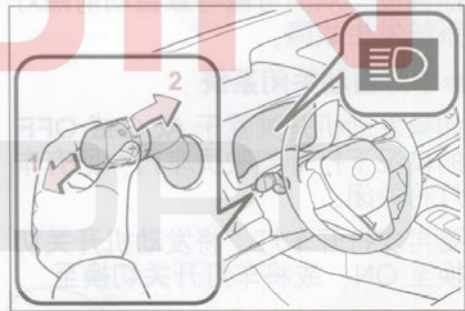

1. حین روشن بودن چراغ‌های جلو، دسته راهنما را به سمت جلو فشار دهید تا چراغ‌های نور بالا را روشن نمایید.

دسته راهنما را به سمت خود بکشید تا در موقعیت وسط قرار گرفته و چراغ‌های نور بالا خاموش شود.

2. دسته راهنما را به سمت خود کشیده و رها کنید تا چراغ‌های نور بالا یک بار چشمک بزنند.

نور بالا را می‌توان با چراغ‌های جلو روشن یا خاموش کرد.

کلید تنظیم دستی ارتفاع نور چراغ جلو

ارتفاع نور چراغ‌های جلو را می‌توان بر اساس تعداد سرنشینان و شرایط بارگیری تنظیم نمود.

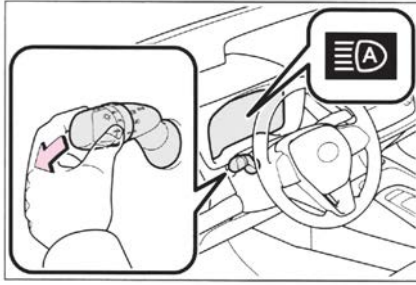

■ شرایط روشن/خاموش خودکار نور بالا

- هنگامی که تمام شرایط زیر مهیا باشد، نور بالا به طور خودکار روشن می‌شود (پس از حدود ۱ ثانیه)
- سرعت خودرو تقریباً 30km/h یا بیشتر است.
- محیط جلوی خودرو تاریک باشد.
- چراغ‌های جلو یا عقب خودروی جلویی روشن نباشد.
- چراغ‌های خیابان پیش رو کم نور باشد.
- در صورت رعایت هر یک از شرایط زیر، نور بالا به طور خودکار خاموش می‌شود.
- سرعت خودرو کمتر از 25km/h است.
- محیط جلوی خودرو تاریک نباشد.
- چراغ‌های جلو یا عقب خودروی جلویی روشن باشد.
- چراغ‌های خیابانی زیادی در جاده پیش رو وجود داشته باشد.

■ اطلاعات تشخیص سنسور دوربین

- نور بالا ممکن است در شرایط زیر به طور خودکار خاموش نشود.
- هنگامی که یک خودرو به طور ناگهانی در یک پیچ ظاهر می‌شود.
- هنگامی که خودروی دیگری ناگهان وارد مسیر خودرو شود.
- زمانی که خودروی جلویی به دلیل پیچ‌های پیوسته، جداکننده‌های جاده یا درختان کنار جاده قابل شناسایی نباشد.
- زمانی که خودرویی در مسیر بسیار جلوتر در یک جاده عریض ظاهر می‌شود.
- هنگامی که چراغ‌های خودروی جلویی روشن نیست،
- اگر تشخیص داده شود که خودروی جلویی فقط از چراغ مه‌شکن استفاده می‌کند و از چراغ جلو استفاده نمی‌کند، ممکن است نور بالا خاموش شود.

نور بالای خودکار

نور بالای خودکار از سنسور دوربین در پشت قسمت بالایی شیشه جلو برای ارزیابی روشنایی چراغ‌های خودرو، چراغ‌های خیابان و غیره جلو استفاده می‌کند و در صورت نیاز نور بالا را به طور خودکار روشن یا خاموش می‌کند.



هشدار

■ محدودیت‌های نور بالای خودکار

زیاد به سیستم نور بالای خودکار اعتماد نکنید. همیشه ایمن رانندگی کنید، به محیط اطراف خود توجه کنید و در صورت لزوم نور بالا را به صورت دستی روشن یا خاموش کنید.

■ از عملکرد نادرست سیستم نور بالای خودکار جلوگیری کنید.

خودرو را بیش از ظرفیت بارگیری نکنید.

فعال کردن نور بالای خودکار

۱. کلید نور بالای خودکار را فشار دهید.

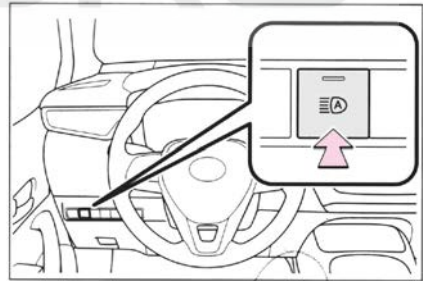

۲. هنگامی که کلید چراغ جلو در موقعیت یا AUTO قرار دارد، دسته راهنما را از خود دور کنید.

هنگامی که سیستم نور بالای خودکار کار می‌کند، چراغ نشانگر آن روشن می‌شود.

- هنگامی که دمای سنسور دوربین بسیار بالا است.
- هنگامی که سطح روشنایی محیط اطراف با سطح روشنایی چراغ‌های جلو، عقب یا چراغ‌های مه شکن یکسان است.
- هنگامی که چراغ‌های جلو یا عقب خودروی جلویی خاموش، کثیف، تغییر رنگ یا به درستی نشانه‌گیری نشده است.
- هنگامی که آب، برف یا گرد و غبار و غیره که از خودروی جلویی پرتاب می‌شود، روی خودرو بپاشد.
- هنگام رانندگی در منطقه‌ای با نور و تاریکی متناوب
- هنگام رانندگی مکرر در سربالایی/سرازیری، در جاده‌های ناهموار (جاده‌های سنگفرش شده، جاده‌های شنی و غیره)
- هنگام گردش مکرر یا رانندگی در جاده‌های پر پیچ و خم
- هنگامی که یک جسم بسیار بازتابنده (مانند علامت یا بازتابنده) در جلوی خودرو وجود دارد.
- هنگامی که قسمت عقب خودروی جلویی دارای بازتاب بالایی باشد (مانند یک کانتینر کامیون)
- هنگامی که چراغ‌های جلوی خودرو آسیب دیده یا کثیف شده‌اند یا به درستی نشانه‌گیری نشده‌اند.
- هنگامی که خودرو به دلیل پنچری لاستیک، یدک‌کشی تریلر و غیره کج یا متمایل شده است.
- هنگامی که چراغ‌های جلو به طور غیرعادی به طور مکرر بین نور بالا و پایین سوئیچ می‌شوند.
- هنگامی که راننده فکر می‌کند که نور بالا ممکن است سوسو بزند یا عابران پیاده یا سایر رانندگان را خیره کند،

نور بالا را به صورت دستی روشن/خاموش کنید.

■ تغییر به نور پایین

- دسته راهنما را به موقعیت اولیه بکشید.
- نشانگر خودکار نور بالا خاموش می‌شود.

- چراغ‌های باغ، چراغ‌های خیابان، چراغ‌های راهنمایی و تابلوهای تبلیغاتی روشن یا علائم و سایر اشیاء انعکاسی ممکن است باعث شوند نور بالا به نور پایین تغییر کند یا باعث روشن ماندن نور پایین شود.
- عوامل زیر ممکن است بر زمان روشن یا خاموش شدن نور بالا تأثیر بگذارند.
- روشنایی چراغ‌های جلو، چراغ‌های مه‌شکن و چراغ‌های عقب خودروی جلویی
- شرایط رانندگی و جهت حرکت خودروی پیش رو
- هنگامی که فقط چراغ‌های یک طرف خودروی جلویی کار می‌کند.
- هنگامی که خودروی جلویی یک وسیله نقلیه دو چرخ است
- شرایط جاده (شیب، منحنی، شرایط سطح جاده و غیره)
- تعداد سرنشین و بار در خودرو
- ممکن است باعث روشن یا خاموش شدن نور بالا به طور غیرمنتظره شود.
- دوچرخه یا وسایل نقلیه مشابه ممکن است شناسایی نشوند.
- در شرایط زیر، سیستم ممکن است به دقت سطح روشنایی محیط اطراف را تشخیص ندهد. این ممکن است باعث شود نور پایین یا نور بالا چشمک بزند یا مستقیماً چشم عابران پیاده یا وسایل نقلیه جلویی را خیره کند و در این شرایط نیاز به تعویض دستی بین نور بالا و پایین باشد.
- هنگام رانندگی در هوای بد (باران شدید، برف، مه، طوفان گرد و غبار و غیره)
- زمانی که شیشه جلو در اثر مه، رطوبت، یخ، کثیفی و غیره تار می‌شود.
- هنگامی که شیشه جلو ترک خورده یا آسیب دیده است.
- وقتی سنسور دوربین تغییر شکل داده یا کثیف است.

کلید چراغ مه‌شکن

چراغ‌های مه‌شکن دید خوب را در شرایط نامناسب رانندگی مانند باران و مه تضمین می‌کنند.

دستورالعمل‌ها

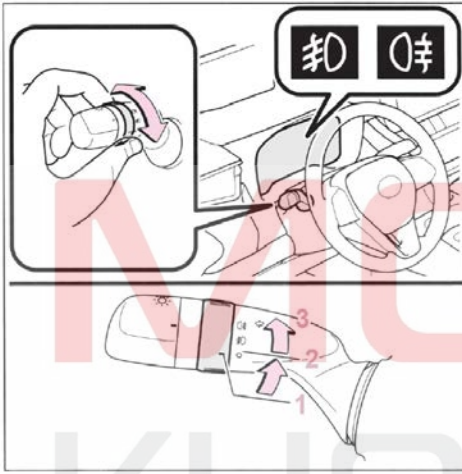

1. خاموش کردن چراغ‌های مه‌شکن جلو و مه‌شکن عقب
 2. روشن کردن چراغ‌های مه‌شکن جلو
 3. روشن کردن چراغ‌های مه‌شکن جلو و مه‌شکن عقب
- کلید مه‌شکن را بپیچانید و آن را به حالت اولیه برگردانید.
- کلید مه‌شکن را دوباره بپیچانید تا فقط چراغ مه‌شکن عقب خاموش شود.

شرایط استفاده از چراغ‌های مه‌شکن

چراغ‌های مه‌شکن جلو: باید چراغ‌های جلو یا چراغ‌های موقعیت جلو روشن باشند.

چراغ‌های مه‌شکن عقب: باید چراغ‌های جلو یا چراغ‌های مه‌شکن جلو روشن باشند.

دسته راهنما را به سمت جلو فشار دهید تا سیستم نوربالای خودکار دوباره فعال شود.

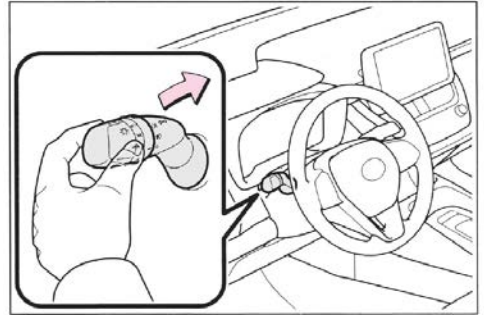

تغییر به نور بالا

کلید خودکار نور بالا را فشار دهید. نشانگر خودکار نور بالا خاموش می‌شود و نشانگر نور بالا روشن می‌شود. دوباره کلید را فشار دهید تا سیستم نوربالای خودکار فعال شود.

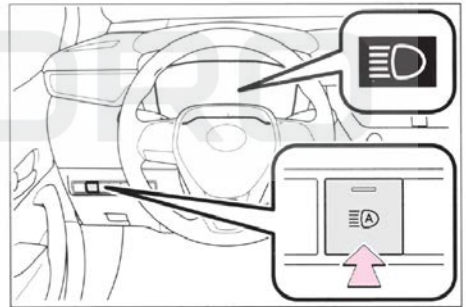

دسته برف‌پاک‌کن و شیشه‌شوی

برای کار با برف‌پاک‌کن و شیشه‌شوی از دسته برف‌پاک‌کن استفاده کنید.

توجه 

■ وقتی شیشه جلو خشک است.

در صورت استفاده از برف‌پاک‌کن، ممکن است شیشه جلو آسیب ببیند.

عملکرد دسته برف‌پاک‌کن

از عملکرد  دسته برف‌پاک‌کن به صورت زیر استفاده کنید.

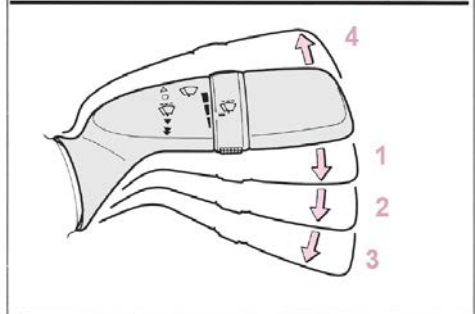
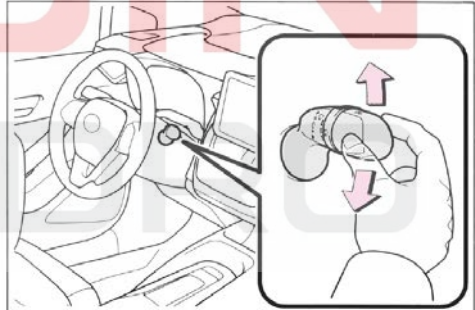

۱.  عملکرد متناوب برف‌پاک‌کن شیشه جلو

۲.  عملکرد برف‌پاک‌کن شیشه جلو با سرعت کم

۳.  عملکرد برف‌پاک‌کن شیشه جلو با سرعت زیاد

۴.  عملکرد موقت

حین انتخاب عملکرد متناوب می‌توان فواصل زمانی را تنظیم نمود.

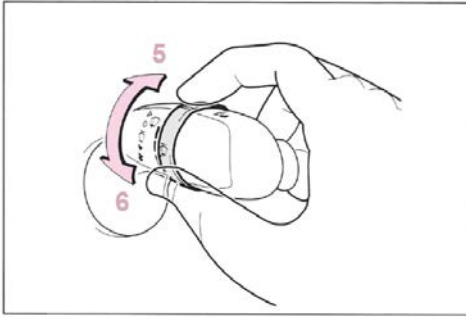

۵. افزایش سرعت عملکرد متناوب برف‌پاک‌کن شیشه جلو

۶. کاهش سرعت عملکرد متناوب برف‌پاک‌کن شیشه جلو

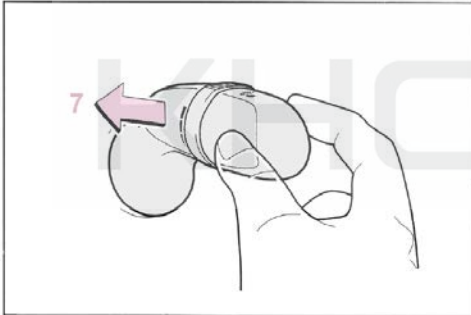

۷.  اسپری شیشه‌شوی/عملکرد دوگانه شیشه‌شوی - برف‌پاک‌کن

پس از فعال کردن شیشه‌شوی برف‌پاک‌کن، به طور اتوماتیک چند بار حرکت رفت و برگشت می‌کند.

■ شرایط کار برف‌پاک‌کن‌ها و شیشه‌شوی

دکمه استارت را روی ON قرار دهید.

■ اگر مایع شیشه‌شوی اسپری نمی‌شود.

چنانچه هنوز مایع شیشه‌شوی در مخزن مایع شیشه‌شوی وجود دارد، بررسی کنید که نازل شیشه‌شوی مسدود نشده باشد.

■ در صورت بروز یک وضعیت اضطراری در حین رانندگی و خاموش کردن موتور

اگر در حین رانندگی در شرایط اضطراری نیاز به خاموش کردن موتور باشد، هنگامی که دکمه استارت پس از توقف مجدد روشن شود، عملکرد عادی برف‌پاک‌کن از سر گرفته می‌شود.

هشدار 

■ اقدامات احتیاطی در استفاده از مایع شیشه‌شوی

قبل از گرم شدن شیشه جلو در هوای سرد از مایع شیشه‌شوی استفاده نکنید. ممکن است مایع شیشه‌شوی روی شیشه جلو منجمد شده و باعث کاهش دید شود در نتیجه می‌تواند منجر به تصادف و آسیب جدی یا حتی مرگ شود.

توجه 

■ چنانچه هیچ مایع شیشه‌شویی از نازل اسپری نمی‌شود.

اگر دسته برف‌پاک‌کن را به سمت خود بکشید و نگه دارید، ممکن است پمپ موتور شیشه‌شوی آسیب ببیند.

■ چنانچه نازل مسدود شده است.

در این مورد با نمایندگی مجاز تماس بگیرید.

سعی نکنید مواد خارجی را با سوزن یا جسم دیگر خارج کنید. انجام این کار ممکن است به نازل آسیب برساند.

باز کردن درب باک سوخت

برای باز کردن درب باک سوخت، مراحل زیر را دنبال نمایید.

پیش از سوختگیری خودرو

- تمام درب‌ها و پنجره‌ها را بسته و موتور را خاموش کنید.
- از مناسب بودن نوع سوخت اطمینان حاصل نمایید.

نوع سوخت

← ص ۲۵۶، ۲۶۳

ورودی مخزن بنزین بدون سرب

برای جلوگیری از سوختگیری نادرست، ورودی مخزن سوخت این خودرو فقط می‌تواند نازل پمپ‌های سوخت بدون سرب را در خود جای دهد.

⚠ هشدار

■ حین سوختگیری خودرو

حین سوختگیری پیشگیری‌های زیر را در نظر بگیرید. عدم توجه به موارد زیر می‌تواند منجر به صدمات جسمی جدی یا حتی مرگ گردد.

- پس از خروج از خودرو و پیش از باز کردن درب باک، سطحی فلزی و بدون رنگ را لمس کرده، الکتریسیته ساکن را تخلیه نمایید. تخلیه الکتریسیته ساکن پیش از سوختگیری بسیار حائز اهمیت است چرا که جرقه‌ها می‌توانند منجر به اشتعال بخار سوخت گردند.
- همیشه درپوش باک را گرفته و آهسته بچرخانید. حین باز کردن درپوش باک صدای هیس شنیده می‌شود. برای باز کردن کامل درپوش، تا متوقف شدن صدا منتظر بمانید. در هوای گرم، ممکن است سوخت پرفشار از گلولی باک به بیرون پاشیده، منجر به صدمات جسمی گردد.

- اجازه ندهید کسی که الکتریسیته ساکن بدن او تخلیه نشده، به باک نزدیک شود.

- از استنشاق بخار سوخت خودداری نمایید.
- سوخت حاوی موادی است که برای بدن انسان مضر هستند.

- حین سوختگیری از سیگار کشیدن خودداری نمایید.
- این کار منجر به اشتعال سوخت و آتش‌سوزی می‌شود.
- از بازگشت به درون خودرو یا لمس اجسام و اشخاص دارای الکتریسیته ساکن اجتناب نمایید.

■ حین سوختگیری

- برای پیشگیری از بیرون پاشیدن سوخت از باک، پیشگیری‌های زیر را در نظر بگیرید.
- نازل شلنگ سوخت را کامل در گلولی مخزن جا بزنید.
- پس از قطع اتوماتیک نازل، از سوختگیری بیشتر خودداری نمایید.
- از پر کردن بیش از حد باک خودداری نمایید.

⚠ توجه

■ سوختگیری

- حین سوختگیری از پاشیدن سوخت به اطراف جلوگیری نمایید.
- این کار می‌تواند منجر به آسیب دیدن خودرو، همانند عملکرد غیرعادی سیستم کنترل احتراق یا آسیب قطعات سیستم سوخت یا رنگ خودرو گردد.

۲. درپوش باک را به آرامی بچرخانید و آن را بردارید و به پشت درب باک آویزان کنید.

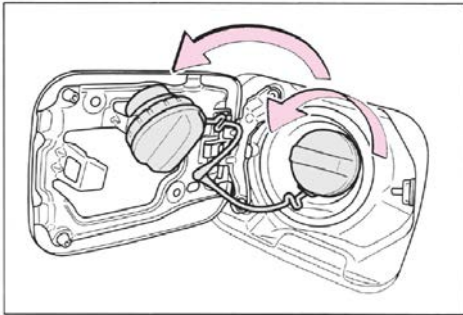

بستن درپوش باک

پس از پر کردن باک، درپوش باک را بچرخانید تا صدای کلیک به گوش برسد. پس از رها کردن درپوش باک کمی به عقب برمی‌گردد.

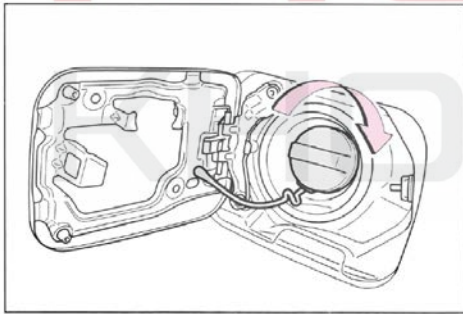

هشدار ⚠️

■ هنگام تعویض درب باک

از درب باک اصلی تویوتا استفاده کنید که مخصوص این مدل طراحی شده است. عدم انجام این کار ممکن است باعث آتش‌سوزی یا حادثه و در نتیجه منجر به آسیب جدی یا حتی مرگ شود.

توجه ⚠️

● مطمئن شوید که محافظ نازل سوخت و غیره، قفل درب پرکننده سوخت را فشار نمی‌دهد. در غیر این صورت، شیر داخلی بسته شده و ممکن است سوخت سرریز شود. برای جلوگیری از این امر، ضامن بازکن قفل را به سمت بالا بکشید تا دوباره ورودی باک باز شود.

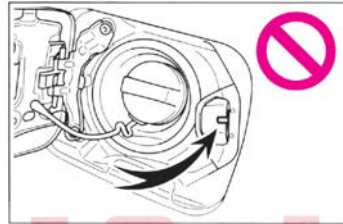

باز کردن درپوش باک

۱. ضامن بازکن قفل را به سمت بالا بکشید تا درب باک باز شود.

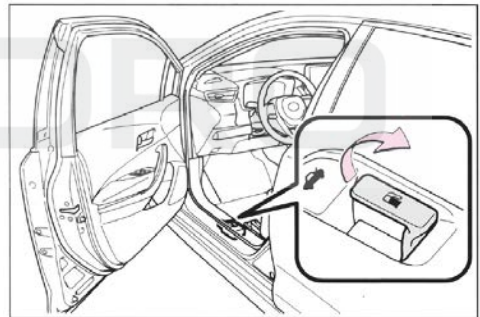

سنسور

دو نوع سنسور وجود دارد، یکی در جلوپنجره و دیگری در پشت شیشه جلو قرار دارد که اطلاعات لازم برای کارکرد سیستم‌های کمک راننده را تشخیص می‌دهد.

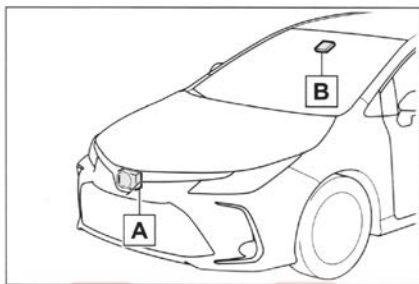

A سنسور رادار

B دوربین جلو

هشدار ⚠️

■ جلوگیری از نقص عملکرد سنسور رادار

لطفاً اقدامات احتیاطی زیر را رعایت کنید، در غیر این صورت، سنسور رادار ممکن است به درستی کار نکند و منجر به تصادف، آسیب جدی یا حتی مرگ شود.

حسگر ایمنی تویوتا (Toyota Safety Sense)

حسگر ایمنی تویوتا شامل سیستم‌های کمکی رانندگی زیر است و متعهد به ایجاد یک تجربه رانندگی ایمن و راحت است:

سیستم کمک رانندگی

■ PCS (سیستم هشدار برخورد)

← ص ۱۲۱

■ LTA (سیستم کمکی رانندگی بین خطوط)

← ص ۱۲۷

■ AHB (نور بالای خودکار)

← ص ۱۰۹

■ کروزر کنترل تطبیقی

← ص ۱۳۵

هشدار ⚠️

■ حسگر ایمنی تویوتا

حسگر ایمنی تویوتا، با هدف کاهش ضربه به سرنشینان و خودرو، در صورت تصادف یا کمک به راننده در شرایط عادی رانندگی طراحی شده است.

از آنجایی که این سیستم دارای محدودیت‌هایی در دقت تشخیص و عملکرد کنترل است، لطفاً زیاد به آن اعتماد نکنید. راننده همیشه مسئول توجه به اطراف خودرو و رانندگی ایمن است.

هشدار 

● همیشه سنسور رادار اطراف آن را تمیز نگه دارید.

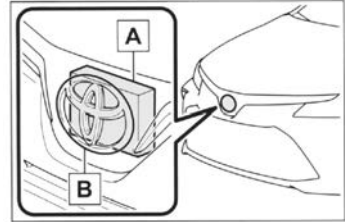

A سنسور رادار

B درپوش سنسور رادار

اگر جلوی سنسور رادار یا جلو یا پشت درپوش سنسور رادار کثیف یا پوشیده از آب، روغن، برف و غیره است، آن را تمیز کنید.

لطفاً برای جلوگیری از آسیب، سنسور رادار و درپوش سنسور رادار را با یک پارچه نرم تمیز کنید.

● از نصب لوازم جانبی، برچسب‌ها (از جمله برچسب‌های شفاف) یا سایر موارد روی سنسور رادار، درپوش سنسور رادار یا اطراف آن خودداری کنید.

● به سنسور رادار یا اطراف آن ضربه نزنید.

اگر سنسور رادار، جلوپنجره جلو یا سپر جلو در معرض ضربه شدید قرار گرفت، با نمایندگی مجاز تماس بگیرید تا خودرو را بررسی کنند.

● سنسور رادار را باز نکنید.

● از تغییر یا رنگ آمیزی سنسور رادار یا درپوش سنسور رادار خودداری کنید.

● در شرایط زیر سنسور رادار باید دوباره کالیبره شود. برای جزئیات بیشتر با نمایندگی مجاز تماس بگیرید.

● هنگام برداشتن و نصب یا تعویض سنسور رادار یا جلوپنجره

● هنگام تعویض سپر جلو

جلوگیری از خرابی دوربین جلو

لطفاً اقدامات احتیاطی زیر را رعایت کنید. دوربین جلو ممکن است به درستی کار نکند که ممکن است باعث تصادف و عواقب جدی، جراحت شدید یا حتی مرگ شود.

● شیشه جلو را همیشه تمیز نگه دارید.

● شیشه جلو را در صورت کثیف بودن یا پوشیده شدن با لایه روغن، قطرات آب، برف و غیره تمیز کنید.

● حتی اگر از ماده پوشش دهنده شیشه روی شیشه جلو استفاده شده باشد، باز هم باید از برف‌پاک‌کن برای حذف قطرات آب و غیره روی شیشه جلوی دوربین استفاده کنید.

● اگر قسمت داخلی شیشه جلو که دوربین جلو در آن نصب شده است کثیف است، با نمایندگی مجاز تماس بگیرید.

● از چسباندن اشیائی مانند برچسب، برچسب شفاف و غیره در قسمت بیرونی شیشه جلو و جلوی دوربین جلو خودداری کنید (منطقه مشخص شده در تصویر).

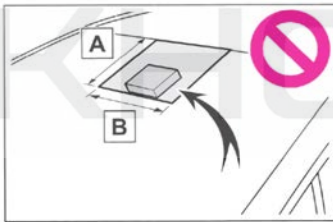

A از بالای شیشه جلو تا حدود ۱ سانتی متر زیر پایین دوربین جلو

B تقریباً ۲۰ سانتی متر (دوربین جلو در مرکز به راست و چپ تقریباً ۱۰ سانتی متر)

● اگر شیشه جلوی دوربین جلو بخار گرفته است یا با یخ پوشیده شده است، از بخارزدای شیشه جلو برای از بین بردن بخار یا یخ استفاده کنید. (ص ۱۶۰)

هشدار

- اگر برف‌پاک‌کن‌ها نمی‌توانند قطرات آب را از روی شیشه دوربین جلو پاک کنند، تیغه برف‌پاک‌کن را تعویض کنید.
- روی شیشه جلو فیلم (عایق) شیشه نزنید.
- اگر شیشه جلو آسیب دیده یا ترک خورده است، آن را تعویض کنید.
- پس از تعویض شیشه جلو، دوربین جلو باید دوباره کالیبره شود. برای جزئیات بیشتر با نمایندگی مجاز تماس بگیرید.
- اجازه ندهید مایعات به دوربین جلو پاشیده شوند.
- اجازه ندهید نور قوی به دوربین جلو بتابد.
- از کثیف شدن یا آسیب دیدگی دوربین جلو جلوگیری کنید.
- هنگام تمیز کردن قسمت داخلی شیشه جلو، اجازه ندهید شیشه‌پاک‌کن با لنز دوربین جلو تماس پیدا کند. همچنین به لنز دست نزنید.
- اگر لنز کثیف یا آسیب دیده است، با نمایندگی مجاز تماس بگیرید.
- به دوربین جلو ضربه نزنید.
- موقعیت نصب دوربین جلو را تغییر ندهید و آن را برندارید.
- دوربین جلو را باز نکنید.
- هیچ یک از قطعات خودرو (آینه دید عقب داخلی و غیره) یا پوشش سقف اطراف دوربین جلو را تغییر ندهید.
- هیچ گونه لوازم جانبی را به درب موتور، جلوپنجره یا سپر جلو که مانع دید دوربین جلو باشد، اضافه نکنید.
- برای جزئیات بیشتر با نمایندگی مجاز تماس بگیرید.
- اگر تخته موج سواری یا شیء بلند دیگری را روی سقف قرار می‌دهید، مطمئن شوید که مانعی برای دوربین جلو ایجاد نمی‌کند.
- چراغ‌های جلو یا سایر چراغ‌ها را تغییر ندهید.

■ مشخصات کلید هوشمند

- اگر یک پیام هشدار بر روی صفحه نمایشگر چند منظوره نمایش داده شود. ممکن است سیستم به طور موقت در دسترس نبوده یا سیستم معیوب باشد.
 - در موارد زیر اقدامات مندرج در جدول را انجام دهید. پیام ناپدید می‌شود و با شناسایی شرایط عملیاتی عادی، سیستم کار را از سر می‌گیرد.
- اگر پیام ناپدید نشد، با فروشنده تویوتا تماس بگیرید.

راهکار	موقعیت
برای تمیز کردن شیشه جلوی دوربین جلو از برف پاک‌کن یا بخار زدای شیشه جلو توسط سیستم تهویه مطبوع استفاده کنید. (← ص. ۱۶۰)	اطراف سنسور با خاک، رطوبت (بخار زیاد، یخ و غیره) یا سایر مواد خارجی پوشیده شده است.

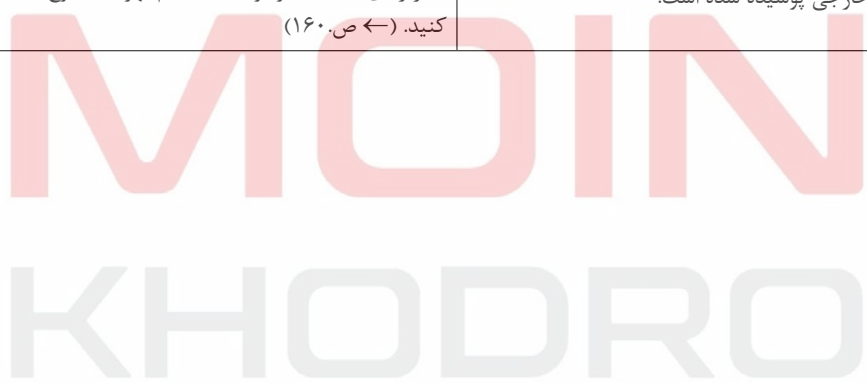

راهکار	موقعیت
اگر دمای دوربین جلو خیلی زیاد است، مثلاً بعد از پارک کردن در زیر نور خورشید، از سیستم تهویه مطبوع برای خنک کردن دمای اطراف دوربین جلو استفاده کنید. اگر هنگام پارک از سایه‌بان استفاده می‌کنید، نور خورشید که از سطح سایه‌بان منعکس می‌شود ممکن است بسته به نوع سایه‌بان، دمای دوربین جلو را بسیار بالا ببرد.	هنگامی که دمای اطراف دوربین جلو از محدوده عملکرد فراتر می‌رود، مانند زمانی که خودرو زیر نور خورشید یا در یک محیط بسیار سرد است.
اگر دوربین جلو خیلی سرد است، مثلاً بعد از پارک کردن در شرایط بسیار سرد، از سیستم تهویه مطبوع برای افزایش دمای اطراف دوربین جلو استفاده کنید.	
درب موتور را ببندید، برچسب‌ها و غیره را بردارید و موانع را پاک کنید.	قسمت جلوی دوربین جلو مسدود شده، به عنوان مثال وقتی درب موتور باز است یا یک برچسب روی شیشه جلوی دوربین جلو قرار گرفته است.

- در شرایط زیر: اگر وضعیت تغییر کند (یا خودرو برای مدتی رانده شده باشد) و شرایط عملیاتی عادی شناسایی شود، پیام ناپدید می‌شود و سیستم کار خود را از سر می‌گیرد.
اگر پیام ناپدید نشد، با نمایندگی مجاز تماس بگیرید.
- زمانی که دمای اطراف سنسور رادار از محدوده عملیاتی فراتر رود، مانند زمانی که خودرو در زیر نور خورشید یا در یک محیط بسیار سرد قرار دارد.
- هنگامی که دوربین جلو نمی‌تواند اشیاء جلوی خودرو را تشخیص دهد، مانند هنگام رانندگی در تاریکی، برف یا مه، یا زمانی که نور شدیدی به دوربین جلو می‌تابد.



■ سیستم ترمز کمکی پیشگیری از برخورد

هنگامی که سیستم تشخیص دهد که احتمال وقوع یک برخورد از جلو وجود دارد، بر اساس میزان فشار بر پدال ترمز، نیروی ترمز بیشتری اعمال می‌کند.

■ ترمزگیری برای پیشگیری از برخورد

هنگامی که سیستم تشخیص می‌دهد که احتمال وقوع یک برخورد از جلو وجود دارد، به طور خودکار ترمزها را برای پیشگیری از تصادف یا کاهش تأثیر برخورد اعمال می‌کند.

سیستم پیشگیری از تصادف (PCS)

سیستم پیشگیری از برخورد از حسگرهای رادار و یک دوربین جلو برای تشخیص اشیاء جلوی خودرو استفاده می‌کند (← ص ۱۲۳). هنگامی که سیستم تشخیص می‌دهد که احتمال برخورد با یک جسم از سمت رو به رو وجود دارد، هشدار صادر می‌شود تا راننده آگاه کند، در عین حال فشار ترمز برای کمک به راننده برای پیشگیری از تصادف افزایش می‌یابد. زمانی که سیستم تشخیص دهد که احتمال برخورد از روبه‌رو با یک جسم بسیار زیاد است، ترمزها به طور خودکار اعمال می‌شوند تا از برخورد جلوگیری شود یا تأثیر برخورد کاهش یابد.

سیستم پیشگیری از تصادف را می‌توان غیرفعال کرد و زمان هشدار را می‌توان تغییر داد. (← ص ۱۲۳)

هشدار !

■ محدودیت‌های سیستم پیشگیری از تصادف

- بدون شک راننده مسئول حفظ ایمنی خودرو است. همیشه با خیال راحت رانندگی کنید و به شرایط اطراف توجه کنید. تحت هیچ شرایطی نباید از سیستم پیشگیری از تصادف به عنوان جایگزینی برای عملکرد ترمز معمولی استفاده شود. این سیستم ممکن است در همه شرایط از برخورد جلوگیری نکند یا آسیب یا صدمات ناشی از برخورد را کاهش ندهد. بیش از حد به سیستم اعتماد نکنید. در غیر اینصورت ممکن است منجر به آسیب جدی یا حتی مرگ شود.

اشیاء قابل تشخیص

این سیستم می‌تواند اشیاء زیر را تشخیص دهد:

- وسایل نقلیه
- دوچرخه سواران
- عابرین پیاده

عملکرد سیستم

■ پیشگیری از برخورد

هنگامی که سیستم تشخیص می‌دهد که احتمال وقوع یک برخورد از جلو وجود دارد، یک بوق هشدار به صدا در می‌آید و یک پیام هشدار بر روی صفحه نمایشگر چند منظوره نمایش داده می‌شود تا از راننده بخواهد اقدامات لازم را جهت پیشگیری از تصادف انجام دهد.

هشدار

- اگرچه این سیستم برای کمک به پیشگیری از تصادف یا کاهش تأثیر برخورد طراحی شده است، اما اثربخشی سیستم بسته به موقعیت متفاوت است. بنابراین، سیستم ممکن است همیشه به همان سطح کارایی دست پیدا نکند. لطفاً مطالب زیر را با دقت بخوانید. زیاد به سیستم اعتماد نکنید و همیشه با احتیاط رانندگی کنید.
 - موقعیت‌هایی که سیستم ممکن است حتی در صورت عدم احتمال برخورد فعال شود: ← ص. ۱۲۴
 - موقعیت‌هایی که ممکن است سیستم به درستی کار نکند: ← ص. ۱۲۵
 - سعی نکنید خودتان عملکرد سیستم هشدار برخورد را آزمایش کنید.
 - بسته به جسم مورد استفاده برای آزمایش (ساختگی، مقوا شبیه‌سازی یک شیء قابل تشخیص و غیره)، سیستم ممکن است به درستی کار نکند و منجر به تصادف شود.
- ترمزگیری پیشگیری از تصادف**
- هنگامی که عملکرد ترمزگیری پیشگیری از تصادف کار می‌کند، نیروی ترمز زیادی اعمال می‌شود.
 - اگر عملکرد ترمزگیری سیستم پیشگیری از تصادف عمل کند و خودرو متوقف شود، عملکرد پس از حدود ۲ ثانیه لغو می‌شود. لطفاً در صورت لزوم پدال ترمز را فشار دهید.
 - زمانی که راننده عملیات خاصی را انجام می‌دهد، عملکرد ترمزگیری سیستم پیشگیری از تصادف ممکن است عمل نکند. اگر پدال گاز به شدت فشار داده شود یا فرمان بچرخد، سیستم ممکن است تشخیص دهد که راننده در حال انجام اقدامات لازم برای پیشگیری از تصادف است و ممکن است از عملکرد ترمزگیری سیستم پیشگیری از تصادف جلوگیری کند.
 - در برخی موارد، اگر پدال گاز به شدت فشار داده شود یا فرمان بچرخد در حالی که عملکرد ترمزگیری سیستم پیشگیری از تصادف کار می‌کند، سیستم تشخیص می‌دهد که راننده اقدام لازم را انجام می‌دهد و ممکن است عملکرد را لغو کند.

- اگر پدال ترمز فشار داده شود، سیستم ممکن است تشخیص دهد که راننده در حال انجام اقدامات لازم است و ممکن است عملکرد ترمزگیری سیستم پیشگیری از تصادف را به تأخیر بیندازد.
- هنگام غیرفعال کردن سیستم پیشگیری از تصادف**
- لطفاً در شرایط زیر این سیستم را غیرفعال کنید. در غیر این صورت، سیستم ممکن است به درستی کار نکند و منجر به تصادف و آسیب جدی یا حتی مرگ شود:
- هنگام یدک‌کشی خودرو.
 - زمانی که خودرو در حال یدک‌کشی وسایل نقلیه دیگر است.
 - هنگام حمل خودرو با کامیون، کشتی، قطار یا وسایل حمل و نقل مشابه.
 - هنگام استفاده از بالابر برای بلند کردن خودرو با موتور روشن که لاستیک‌ها می‌توانند آزادانه بچرخند.
 - هنگام بازرسی خودرو با استفاده از پایه تست غلتکی مانند دینامومتر شاسی یا سرعت‌سنج یا هنگام استفاده از بالانس چرخ روی برد.
 - هنگامی که سپر جلو یا جلوپنجره به دلیل تصادف یا دلایل دیگر در معرض ضربه شدید قرار می‌گیرد.
 - هنگامی که نمی‌توان خودرو را به صورت پایدار هدایت کرد، مانند زمانی که خودرو درگیر تصادف یا خرابی است.
 - هنگام رانندگی با خودرو به صورت اسپرت یا آفرود.
 - وقتی لاستیک‌ها باد مناسب ندارند.
 - زمانی که لاستیک‌ها بیش از حد فرسوده می‌شوند.
 - زمانی که لاستیک‌هایی با غیر از مشخصات مشخص شده نصب می‌شوند.
 - هنگام نصب زنجیر چرخ.
 - هنگام استفاده از لاستیک زاپاس کوچک یا کیت تعمیر اضطراری لاستیک.

تغییر زمان پیشگیری از تصادف

زمان هشدار پیشگیری از تصادف را می‌توان با  روی صفحه نمایشگر چند منظوره، تغییر داد. (ص. ۲۶۴) تنظیم زمان هشدار با خاموش شدن دکمه استارت ذخیره می‌شود. با این حال، اگر سیستم پیشگیری از تصادف غیرفعال و سپس دوباره راه‌اندازی شود، زمان کار به تنظیمات پیش‌فرض (متوسط) باز می‌گردد.

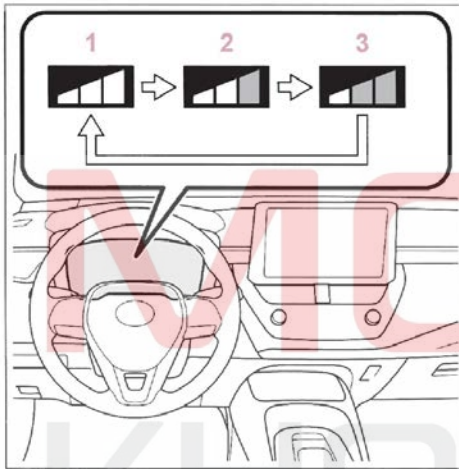

1. روز
 2. وسط
 3. شب
- این تنظیمات پیش‌فرض است.

هشدار

وقتی خودرو به طور موقت مجهز به تجهیزاتی است که ممکن است حسگر رادار یا دوربین جلو را مسدود کند (برف‌روب و غیره).

تغییر حالت سیستم پیشگیری از تصادف

فعال/غیرفعال کردن سیستم پیشگیری از تصادف
می‌تواند از طریق  روی صفحه نمایشگر چند منظوره انجام شود.

فعال/غیرفعال کردن سیستم پیشگیری از تصادف (ص. ۲۶۴)

هر بار که دکمه استارت در موقعیت ON قرار می‌گیرد، سیستم به طور خودکار فعال می‌شود. اگر سیستم غیرفعال باشد، چراغ هشدار PCS روشن می‌شود و پیامی روی نمایشگر چند منظوره نمایش داده می‌شود.



شرایط عملیاتی

سیستم پیشگیری از تصادف فعال می‌شود و سیستم تشخیص می‌دهد که یک برخورد جزئی با یک شیء شناسایی شده محتمل است. هر عملکرد با سرعت‌های زیر کار می‌کند.

● هشدار برخورد پیش‌بینی شده

اشیاء قابل تشخیص	سرعت خودرو	سرعت نسبی بین خودرو و جسم
وسایل نقلیه	تقریباً ۱۰ تا ۱۸۰ کیلومتر در ساعت	تقریباً ۱۰ تا ۱۸۰ کیلومتر در ساعت
دوچرخه سواران و عابرین پیاده	تقریباً ۱۰ تا ۱۸۰ کیلومتر در ساعت	تقریباً ۱۰ تا ۱۸۰ کیلومتر در ساعت

● ترمز کمکی سیستم پیشگیری از تصادف

اشیاء قابل تشخیص	سرعت خودرو	سرعت نسبی بین خودرو و جسم
وسایل نقلیه	تقریباً ۳۰ تا ۱۸۰ کیلومتر در ساعت	تقریباً ۳۰ تا ۱۸۰ کیلومتر در ساعت
دچرخه سوار و عابر پیاده	تقریباً ۳۰ تا ۸۰ کیلومتر در ساعت	تقریباً ۳۰ تا ۱۸۰ کیلومتر در ساعت

● ترمز سیستم پیشگیری از تصادف

اشیاء قابل تشخیص	سرعت خودرو	سرعت نسبی بین خودرو و جسم
وسایل نقلیه	تقریباً ۱۰ تا ۱۸۰ کیلومتر در ساعت	تقریباً ۳۰ تا ۱۸۰ کیلومتر در ساعت
دچرخه سوار و عابر پیاده	تقریباً ۱۰ تا ۸۰ کیلومتر در ساعت	تقریباً ۳۰ تا ۸۰ کیلومتر در ساعت

سیستم ممکن است تحت شرایط زیر عمل نکند:

- اگر پس از قطع و وصل مجدد پایانه‌های باتری، از خودرو برای مدت مشخصی استفاده نشود.
- اگر دسته دنده در موقعیت R قرار گیرد.
- وقتی چراغ نشانگر VSC OFF روشن است (فقط عملکرد هشدار پیش‌بینی برخورد کار می‌کند)

■ نحوه تشخیص شیء

- پدال گاز به شدت فشار داده شود.
- چرخاندن ناگهانی فرمان.
- موقعیت‌هایی که سیستم ممکن است حتی در صورت عدم احتمال بروز برخورد عمل کند.
- در شرایط خاص (مانند موارد زیر)، سیستم تشخیص می‌دهد که ممکن است برخوردی از رو به رو رخ دهد، بنابراین سیستم عمل می‌کند.
- هنگام عبور از کنار یک شیء قابل تشخیص و غیره.
- هنگام تغییر مسیر از کنار یک شیء قابل تشخیص و غیره.
- هنگام نزدیک شدن به یک شیء قابل تشخیص در لاین مجاور یا در کنار جاده، مانند هنگام تغییر مسیر رانندگی یا رانندگی در یک جاده پر پیچ و خم.

این سیستم اجسام را بر اساس اندازه، طرح کلی، حرکت و غیره تشخیص می‌دهد. با این حال، با توجه به میزان روشنایی اطراف و حرکت، وضعیت و زاویه جسم قابل تشخیص، ممکن است شیء شناسایی نشود و بر عملکرد طبیعی سیستم تأثیر بگذارد. (← ص ۱۲۵)

تصویر زیر اجسام قابل تشخیص را نشان می‌دهد.

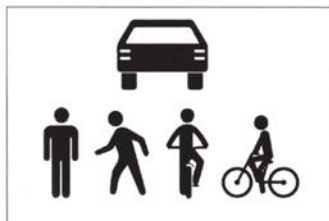

■ لغو عملکرد ترمز سیستم پیشگیری از تصادف

در حالی که عملکرد ترمز سیستم پیشگیری از تصادف در حال کار است، در صورت بروز هر یک از موارد زیر، عملکرد لغو می‌شود:

- هنگامی که یک جسم قابل تشخیص بسیار نزدیک است و قبل از ورود به مسیر خودرو متوقف می‌شود.
- وقتی جلوی خودرو بالا یا پایین می‌آید، مثلاً روی سطح جاده ناهموار یا دارای چاله.
- هنگام رانندگی در جاده ای که توسط ساختمان‌ها احاطه شده است، مانند یک تونل یا روی یک پل اسکلت فلزی
- یک جسم فلزی در جلوی خودرو وجود دارد (درپوش فاضلاب، صفحات فلزی و غیره)
- هنگام رانندگی در زیر اشیاء (علائم راه، تابلوهای تبلیغاتی و غیره)

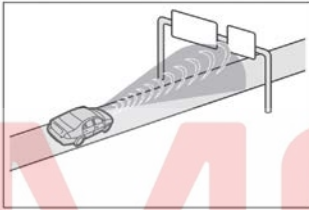

- هنگام رانندگی در نزدیکی موانع باجه‌های عوارض الکترونیکی، موانع پارکینگ یا سایر موانع جمع شونده
- هنگام رانندگی در خودروی اتوماتیک شستشو
- هنگام رانندگی بر روی یا زیر اشیایی که ممکن است با خودرو تماس داشته باشند، مانند چمن متراکم، شاخه‌ها یا بنرها

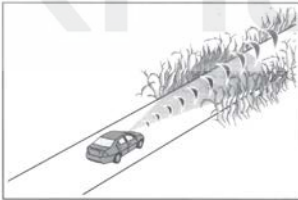

- هنگام رانندگی از میان بخار یا دود
- هنگام رانندگی در نزدیکی اشیایی که امواج رادیویی را منعکس می‌کنند، مانند کامیون‌های بزرگ یا نرده‌های محافظ
- هنگام رانندگی در نزدیکی برج‌های تلویزیون، ایستگاه‌های رادیویی، نیروگاه‌ها یا مکان‌های دیگری که ممکن است امواج رادیویی قوی یا نویز الکتریکی وجود داشته باشد.
- **موقعیت‌هایی که ممکن است سیستم به درستی کار نکند.**

- در برخی موارد (مانند موارد زیر)، سنسور و دوربین جلو ممکن است شیء را تشخیص ندهند. این امر بر عملکرد عادی سیستم تأثیر می‌گذارد.

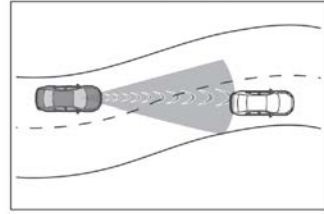

- هنگام نزدیک شدن سریع به یک شیء قابل تشخیص و غیره.
- هنگام نزدیک شدن به یک شیء کنار جاده، مانند نرده محافظ جسم قابل تشخیص، تیر تلفن، درخت یا دیوار.
- هنگامی که یک شیء قابل تشخیص یا جسم دیگری در کنار جاده در ورودی یک پیچ وجود دارد.

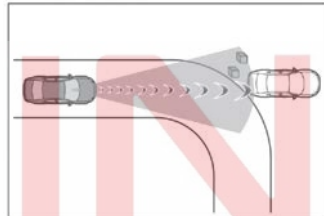

- هنگامی که الگو یا تصویری در جلوی خودرو وجود دارد که ممکن است با یک شیء قابل تشخیص اشتباه گرفته شود.
- زمانی که جلوی خودرو، آب، برف، گرد و غبار و غیره وجود دارد.
- هنگام عبور از یک شیء قابل تشخیص که در حال تغییر مسیر یا چرخش به سمت راست/چپ است.

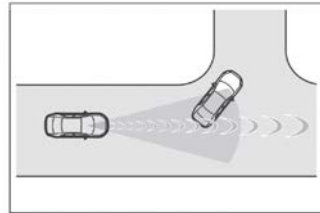

- هنگام عبور از یک شیء قابل تشخیص که در خط مخالف متوقف شده و در حال آماده شدن برای گردش به راست/چپ است.

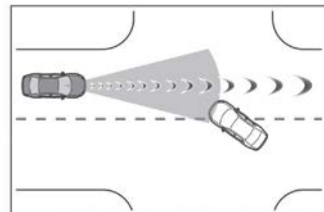



- زمانی که فاصله خودرو جلویی از زمین بسیار زیاد است.

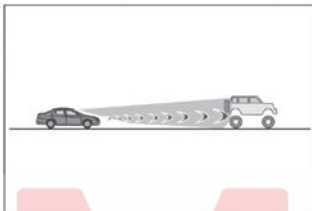

- وقتی جسمی که توسط خودرو جلویی منتقل می‌شود از سپر عقب آن بیرون زده است.
- هنگامی که خودرو جلویی شکل نامنظمی دارد، مانند تراکتور یا ماشین جانبی.
- هنگامی که خودرو جلویی دوچرخه کودک، دوچرخه سنگین، دوچرخه چند نفره یا دوچرخه با شکل خاص (دوچرخه با صندلی کودک، دوچرخه پشت سر هم و غیره) باشد.
- وقتی قد عابر پیاده یا ارتفاع دوچرخه سوار کمتر از ۱ متر یا بیشتر از ۲ متر باشد.
- زمانی که عابر پیاده/دوچرخه سوار لباس‌هایی می‌پوشد که خیلی بزرگ هستند (کت بارانی، دامن بلند و غیره) و طرح کلی آنها تار می‌شود.
- زمانی که عابر پیاده یا دوچرخه سوار خم شده است.
- وقتی یک عابر پیاده/دوچرخه سوار به سرعت در حال حرکت است.
- وقتی عابر پیاده کالسکه، ویلچر، دوچرخه یا خودرو دیگری را هل می‌دهد.
- هنگام رانندگی در هوای بد، مانند باران شدید، مه، برف یا طوفان گرد و غبار.
- هنگام عبور از بخار یا دود.
- هنگامی که محیط اطراف تاریک است، مانند هنگام سحر یا غروب و شب و زمانی که رنگ جسم قابل تشخیص در جاده تقریباً با محیط اطراف یکسان است.
- هنگام رانندگی در مکان‌هایی که روشنایی محیط به طور ناگهانی تغییر می‌کند، مانند ورودی یا خروجی تونل.

- هنگامی که یک شیء قابل تشخیص به خودروی شما نزدیک می‌شود.
- هنگامی که خودرو یا شیء قابل تشخیص شما تکان می‌خورد.
- هنگامی که یک جسم قابل تشخیص حرکت اضطراری انجام می‌دهد (مانند چرخش اضطراری، شتاب یا کاهش سرعت).
- وقتی خودروی شما به سرعت به یک شیء قابل تشخیص نزدیک می‌شود.
- وقتی یک جسم قابل تشخیص مستقیماً در جلوی خودرو شما نیست.

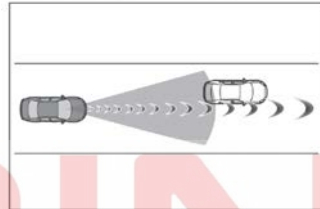

- هنگامی که یک جسم قابل تشخیص نزدیک به دیوار، نرده، پوشش نرده، صفحه فولادی در مسیر خودرو و غیره باشد.
- زمانی که یک شیء قابل تشخیص در زیر ساختمان قرار دارد.
- هنگامی که یک چمدان بزرگ، یک چتر یا یک نرده محافظ بخشی از جسم قابل تشخیص را مسدود می‌کند.
- زمانی که چندین شیء قابل تشخیص بسیار نزدیک به هم باشند.
- هنگامی که نور خورشید یا نور دیگر مستقیماً به جسم قابل تشخیص می‌تابد.
- هنگامی که یک شیء قابل تشخیص از لباس سفید استفاده می‌کند یا می‌پوشد که آن را بسیار روشن به نظر می‌رساند.
- هنگامی که رنگ یا روشنایی جسم قابل تشخیص تقریباً مشابه محیط اطراف است.
- هنگامی که یک شیء قابل تشخیص در جلوی خودروی شما به طور ناگهانی ظاهر می‌شود.
- هنگامی که در جلوی خودرو شما آب، برف، گرد و غبار و غیره وجود دارد.
- هنگامی که یک نور قوی از جلو (مانند نور خورشید یا چراغ‌های جلوی وسایل نقلیه مقابل) مستقیماً به دوربین جلو می‌تابد.
- هنگام نزدیک شدن به کنار یا جلوی خودرو جلویی.
- وقتی خودرو جلویی موتور سیکلت باشد.
- وقتی خودرو جلویی باریک است، مانند ماشین شخصی.
- وقتی عقب خودرو جلویی کوچک است مانند کامیون خالی.
- هنگامی که انتهای عقب خودروی جلویی پایین است، مانند یک تریلر با کفی پایین.

سیستم کمکی رانندگی بین خطوط (LTA)

این سیستم به راننده هشدار می‌دهد و همچنین کمی فرمان‌پذیری را به عهده می‌گیرد تا از انحراف از خط یا مسیر جلوگیری کند. علاوه بر این، هنگامی که کروز کنترل تطبیقی در حال کار است، سیستم فرمان‌پذیری را به کار می‌گیرد تا خودرو را در موقعیت درست مسیر نگه دارد. سیستم LTA از دوربین جلو برای شناسایی خطوط یا مسیرهای سفید (زرد)* استفاده می‌کند. علاوه بر این، از دوربین جلو و رادار برای تشخیص خودروی جلویی استفاده می‌شود.

* خط جداکننده بین آسفالت و بیرون جاده (مانند چمن، خاک یا حاشیه)

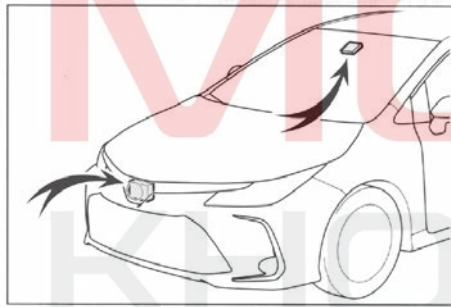

- پس از روشن شدن موتور، خودرو برای مدت معینی رانده نمی‌شود.
- در طول و در عرض چند ثانیه پس از چرخش چپ/راست.
- در طول و در عرض چند ثانیه پس از چرخش چپ/راست.
- هنگامی که خودرو در حال سر خوردن است.
- هنگامی که جلوی خودرو بالا یا پایین می‌آید.

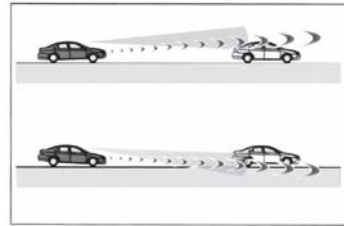

- هنگامی که زوایای چرخ تنظیم نباشد.
- وقتی تیغه‌های برف پاک‌کن، دوربین جلو را می‌پوشاند.
- زمانی که خودرو با سرعت بسیار بالا حرکت می‌کند.
- هنگام رانندگی در شیب.
- هنگامی که سنسور رادار یا دوربین جلویی تنظیم نیست.
- در شرایط خاص (مانند موارد زیر)، ممکن است نیروی ترمز کافی نباشد که ممکن است این امر بر عملکرد عادی سیستم تأثیر بگذارد.
- هنگامی که عملکرد ترمز به طور کامل کار نمی‌کند، مانند زمانی که قطعات ترمز خیلی سرد، خیلی گرم یا خیس هستند.
- هنگامی که خودرو به درستی نگهداری نمی‌شود (ساییدگی بیش از حد ترمز یا لاستیک، فشار غیرطبیعی لاستیک و غیره).
- هنگامی که خودرو در حال حرکت در جاده‌های سنگریزه یا لغزنده دیگر است.

■ اگر VSC غیرفعال باشد؛

- اگر VSC (← ص. ۱۵۰) غیرفعال باشد، عملکردهای ترمز پیشگیری از تصادف و ترمز قبل از برخورد نیز غیرفعال می‌شوند.
- چراغ هشدار PCS روشن می‌شود و در صورت احتمال خروج خودرو از مسیر فعلی، صفحه نمایشگر چند منظوره "سیستم ترمز پیشگیری از تصادف در دسترس نیست" را هنگام رانندگی در جاده‌ای با خط سفید (زرد) نشان می‌دهد.

هشدار

قبل از استفاده از سیستم LTA

- فقط به سیستم LTA تکیه نکنید. سیستم LTA به طور خودکار خودرو را هدایت نمی‌کند و توجه شما را به ناحیه جلوی خودرو کاهش نمی‌دهد. راننده باید مسئولیت کامل رانندگی ایمن را بپذیرد، همیشه به شرایط اطراف توجه زیادی داشته باشد و فرمان را برای کنترل مسیر حرکت خودرو به کار گیرد. علاوه بر این، زمانی که احساس خستگی می‌کنید (مثلاً به دلیل رانندگی طولانی) باید استراحت کافی داشته باشید.
- رانندگی اشتباه یا بدون تمرکز می‌تواند منجر به آسیب جدی یا حتی مرگ شود.
- هنگامی که از سیستم LTA استفاده نمی‌شود، از کلید LTA برای غیرفعال کردن سیستم استفاده کنید.
- **موقعیت‌هایی که نباید از سیستم LTA استفاده شود.**
- از کلید LTA برای غیرفعال کردن سیستم در شرایط زیر استفاده کنید. عدم انجام این کار ممکن است باعث بروز حادثه شود،
- خودرو به دلیل بارش باران، برف، یخبندان و غیره در جاده لغزنده حرکت می‌کند.
- هنگام حرکت در جاده برفی.
- خطوط سفید (زرد) به دلیل باران، برف، مه، گرد و غبار و غیره به سختی قابل مشاهده هستند.
- خودرو به دلیل کار ساختمانی در خط موقت یا خط اختصاصی در حال حرکت است.
- هنگام حرکت در محوطه ساختمانی
- در صورت نصب لاستیک زاپاس، زنجیر چرخ و غیره
- زمانی که لاستیک بیش از حد فرسوده شده یا فشار باد لاستیک پایین است.
- در طول بکسل اضطراری.

برای جلوگیری از خرابی و خرابی سیستم LTA

- چراغ‌های جلو را تغییر ندهید یا برچسب روی سطح آنها نچسبانید.
- از تغییر سیستم تعلیق و غیره خودداری کنید. در صورت نیاز به تعویض سیستم تعلیق و غیره با نمایندگی مجاز تماس بگیرید.
- از نصب یا قرار دادن هر شیئی روی درب موتور یا جلوپنجره خودداری کنید. علاوه بر این، از نصب حفاظ توری (شبکه محافظ، گارد و غیره) خودداری کنید.
- در صورت نیاز به تعمیر شیشه جلو، لطفاً با نمایندگی مجاز تماس بگیرید.
- **موقعیت‌هایی که عملکرد ممکن است به درستی کار نکند.**
- در شرایط زیر، عملکرد ممکن است به درستی کار نکند و خودرو از خط خارج شود. همیشه به محیط اطراف توجه زیادی داشته باشید و به جای اینکه صرفاً بر این عملکرد تکیه کنید، از سیستم فرمان‌پذیری برای اصلاح مسیر خودرو برای اطمینان از رانندگی ایمن استفاده کنید.
- هنگامی که کروز کنترل (ص. ۱۳۲) فعال است و خودروی جلویی تغییر مسیر می‌دهد (این خودرو ممکن است به دنبال خودروی جلویی تغییر مسیر دهد).

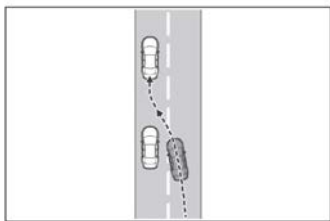

- هنگامی که کروز کنترل (ص. ۱۳۲) ← فعال است و خودروی جلویی در حال مانور دادن است (این خودرو ممکن است خودروی جلوی را دنبال کرده و از خط خارج شود).
- هنگامی که کروز کنترل (ص. ۱۳۲) فعال است و خودروی جلویی در حال خروج از خط است (این خودرو ممکن است به دنبال خودروی جلویی از خط خارج شود).

- جاده در دست تعمیر است و آثاری از تعمیرات آسفالت، خط‌کشی سفید (زرد) و غیره وجود دارد.

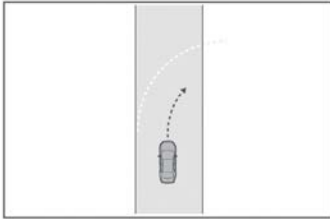

- سایه‌هایی در جاده وجود دارد که موازی یا با خطوط سفید (زرد) خط‌کشی شده‌اند.

- خودرو در منطقه‌ای بدون خط سفید (زرد) مانند جلوی باجه عوارضی یا ایستگاه بازرسی خودرو، در یک تقاطع و غیره در حال رانندگی است.

- خط‌کشی‌های سفید (زرد) ترک خورده یا "علائم جاده‌ای بیرون زده" یا سنگ‌هایی در جاده وجود دارد.

- خطوط سفید (زرد) به دلیل گل و لای و شن قابل مشاهده نیستند یا به سختی قابل مشاهده هستند.

- خودرو در جاده خیس در حال رانندگی است (حوضچه‌های به وجود آمده از آب باران و غیره).

- خط‌کشی‌های خطوط زرد هستند (که ممکن است دیدن آن دشوارتر از خطوط سفید باشد).

- خطوط سفید (زرد) خطوط تقاطع.

- خودرو بر روی سطح جاده‌ای به رنگ روشن مانند جاده سیمانی در حال حرکت است.

- لبه جاده صاف یا مستقیم نیست.

- خودرو بر روی سطح جاده روشن (به دلیل انعکاس و غیره) حرکت می‌کند.

- خودرو در مکانی در حال حرکت است که نور محیط به طور ناگهانی تغییر می‌کند، مانند ورودی و خروجی یک تونل.

- نور چراغ‌های خودروهای روبرو، نور خورشید و غیره به دوربین می‌تابد.

هشدار

- هنگامی که کروز کنترل (← ص. ۱۳۲) فعال است و خودروی جلویی نزدیک به خطوط چپ/راست حرکت می‌کند (این خودرو ممکن است خودروی جلویی را دنبال کند و از مسیر منحرف شود).

- خودرو در یک پیچ تند حرکت می‌کند.

- اشیاء یا الگوهایی در کنار جاده وجود دارد که ممکن است با علامت‌های سفید (زرد) خطوط (ترده‌های محافظ، ستون‌های بازتابنده و غیره) اشتباه گرفته شود.

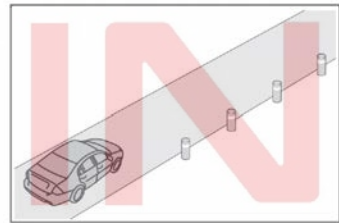

- خودرو در جاده‌ای در حال حرکت است که دارای مسیر خروجی یا ورودی است.

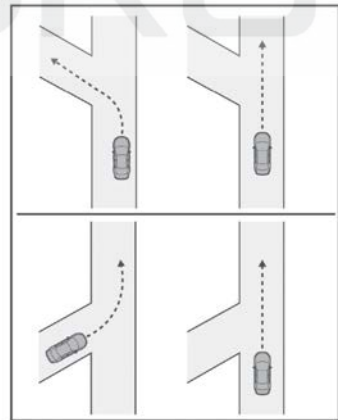

هنگامی که بوق هشدار به صدا در آمد، اطراف خودرو را بررسی کنید و فرمان را به دقت کنترل کنید تا خودرو به وسط خطوط بازگردد.

*: مرز بین آسفالت و بیرون جاده (مانند چمن، خاک یا حاشیه)

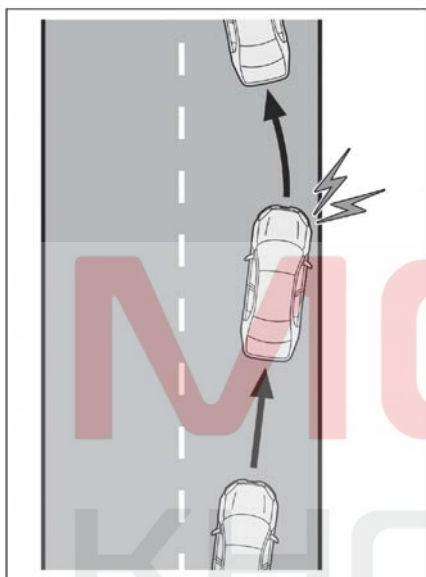

■ عملکرد کمکی فرمان

هنگامی که سیستم تشخیص می‌دهد که خودرو ممکن است از خط یا مسیر منحرف شود*، با کنترل کوتاه مدت فرمان، کمک می‌کند تا در صورت لزوم خودرو را در مسیر نگه دارد.

اگر سیستم تشخیص دهد که کنترل فرمان صورت نگرفته یا فرمان را برای مدت معینی محکم نگه نداشته‌اید، هشداری روی صفحه نمایشگر چند منظوره نمایش داده می‌شود و عملکرد موقتاً لغو می‌شود.

*: مرز بین آسفالت و بیرون جاده (مانند چمن، خاک یا حاشیه).

⚠ هشدار

- خودرو در یک شیب در حال حرکت است.
- خودرو در جاده‌ای با شیب به چپ یا راست یا در جاده‌ای پر پیچ و خم در حال حرکت است.
- خودرو در جاده‌ای آسفالت نشده یا ناهموار در حال حرکت است.
- خطوط بسیار باریک یا عریض است.
- خودرو به دلیل بار سنگین یا فشار نامناسب لاستیک به شدت کج شده است.
- فاصله تا خودروی جلویی خیلی کم است.
- خودرو در هنگام رانندگی به دلیل شرایط جاده (شرایط نامناسب جاده یا اتصالات جاده) به شدت تکان می‌خورد.
- هنگام رانندگی در تونل یا در شب با چراغ‌های جلو خاموش یا زمانی که چراغ‌های جلو به دلیل کثیف یا نامرتب بودن لنزها کم نور هستند.
- خودرو تحت تأثیر باد از جهت روبه‌رو قرار گرفته است.
- خودرو تحت تأثیر جریان باد ناشی از حرکت وسایل نقلیه در خطوط مجاور قرار می‌گیرد.
- خودرو به تازگی تغییر مسیر داده یا از یک تقاطع عبور کرده است.
- استفاده از لاستیک با ساختارهای تولیدکنندگان، مارک‌ها، یا الگوهای آج مختلف.
- استفاده از لاستیک‌هایی با مشخصاتی غیر از مشخصات در نظر گرفته شده.
- استفاده از لاستیک‌های برفی و غیره.
- حرکت خودرو با سرعت بسیار بالا.

عملکرد سیستم LTA

■ عملکرد هشدار خروج از خطوط

هنگامی که سیستم تشخیص می‌دهد که خودرو ممکن است از خط یا مسیر منحرف شود*، هشداری بر روی صفحه نمایشگر چند منظوره نمایش داده می‌شود و بوق هشدار برای یادآوری به صدا درمی‌آید.

■ عملکرد حفظ مسیر

این عملکرد با کروز کنترل تطبیقی مرتبط است و با استفاده از فرمان‌پذیری، کمک لازم را برای حفظ حرکت خودرو در مسیر فعلی ارائه می‌دهد.

وقتی کروز کنترل تطبیقی کار نمی‌کند، عملکرد حفظ مسیر نیز غیرفعال خواهد بود.

این عملکرد در شرایطی که علائم خطوط سفید (زرد) به سختی دیده می‌شوند یا قابل مشاهده نیستند، مانند ترافیک، با نظارت بر موقعیت خودروی جلویی برای دنباله روی از حرکت خودروی جلویی استفاده می‌شود.

اگر سیستم تشخیص دهد که فرمان‌پذیری صورت نگرفته یا فرمان را برای مدت معینی محکم نگه نداشته‌اید، یک هشدار روی صفحه نمایشگر چند منظوره نمایش داده می‌شود و عملکرد موقتاً لغو می‌شود.

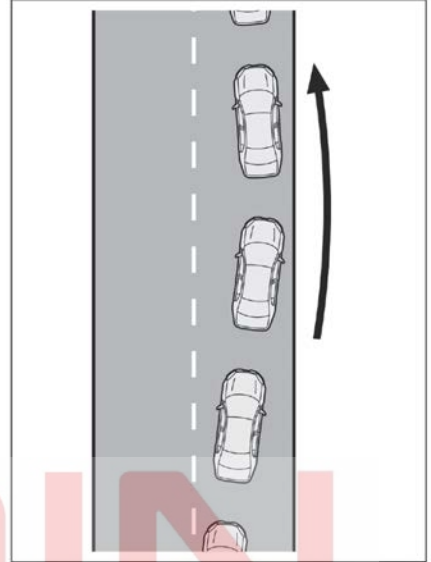

■ عملکرد هشدار حرکت مارپیچ خودرو

هنگامی که خودرو در داخل مسیر حرکت به صورت مارپیچ حرکت می‌کند، بوق هشدار به صدا درمی‌آید و پیامی برای هشدار به راننده روی صفحه نمایشگر چند منظوره نمایش داده می‌شود.

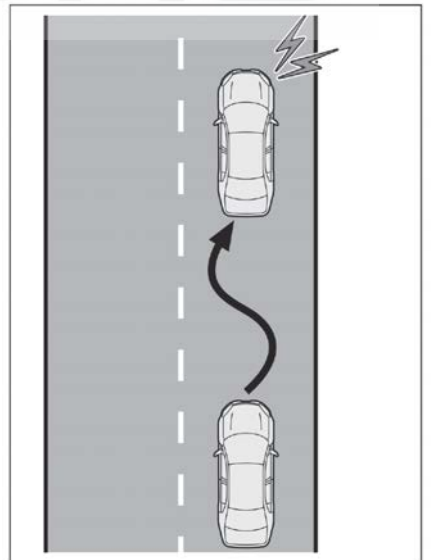
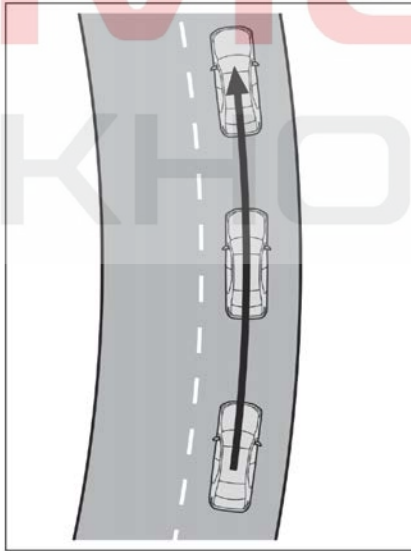

سیستم LTA

می‌توان با فشار دادن کلید LTA این سیستم را فعال کرد. نشانگر LTA روشن می‌شود و صفحه نمایشگر چند منظوره، اطلاعات را نمایش می‌دهد.

هنگامی که هر دو طرف مسیر به طور همزمان نمایش داده می‌شود، کمک فرمان برای عملکرد حفظ مسیر کار می‌کند. هنگامی که یک طرف مسیر نمایش داده می‌شود، کمک فرمان برای عملکرد کمک فرمان در حال کار است. هنگامی که لبه‌های بیرونی هر دو خط به طور همزمان چشمک می‌زنند، به راننده هشدار می‌دهد که برای نگه داشتن خودرو در مرکز مسیر اقدام کند (عملکرد حفظ مسیر).

C صفحه نمایشگر چند منظوره عملکرد هشدار خروج

از مسیر

هنگامی که صفحه نمایشگر چند منظوره به صفحه اطلاعات سیستم کمکی راننده تغییر می‌کند، این عملکرد نمایش داده می‌شود.

◀ داخل علامت‌گذاری خط نمایش داده شده سفید است



نشان می‌دهد که سیستم در حال شناسایی خط سفید (زرد) خط یا مسیر است.*

هنگامی که خودرو از مسیر منحرف می‌شود، علامت سفید رنگی که در کنار خودرو نمایش داده می‌شود به رنگ نارنجی چشمک می‌زند.

◀ داخل خط نشان داده شده مشکی است.

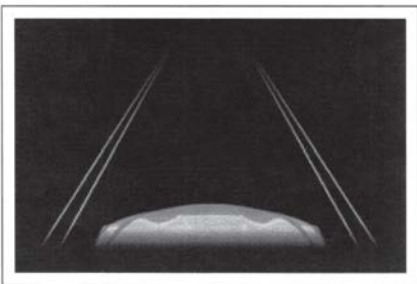

نشان می‌دهد که سیستم نمی‌تواند خط سفید (زرد) یا مسیر را شناسایی کند.*

یا سیستم به طور موقت لغو شده است.

با فشار دادن مجدد کلید LTA، سیستم LTA خاموش می‌شود.

در صورت روشن یا خاموش بودن سیستم LTA، دفعه بعد که موتور روشن می‌شود، سیستم LTA در همان حالت به کار خود ادامه می‌دهد.

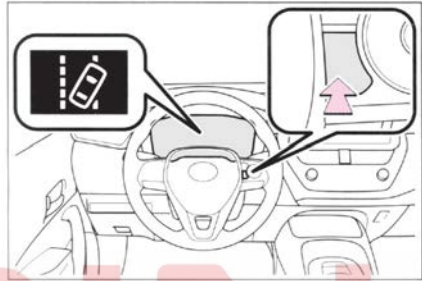

نمایش بر روی صفحه نمایشگر چند منظوره

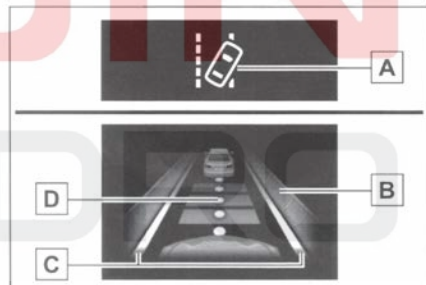

A نشانگر LTA

چراغ این نشانگر، وضعیت عملکرد سیستم را به راننده اطلاع می‌دهد.

به رنگ سفید روشن می‌شود: سیستم LTA در حال کار است. به رنگ سبز روشن می‌شود: فرمان‌پذیری برای عملکرد فرمان یا عملکرد رانندگی بین خطوط در حال کار است. به رنگ نارنجی چشمک می‌زند: عملکرد هشدار خروج از خط در حال کار است.

B پشتیبانی صفحه نمایش از عملیاتی از عملکرد فرمان هنگامی که صفحه نمایشگر چند منظوره به صفحه اطلاعات سیستم کمکی رانندگی تغییر می‌کند، نشان می‌دهد که کمک فرمان برای عملکرد کمک فرمان یا عملکرد حفظ مسیر در حال کار است.

- تنظیمات در روی صفحه نمایشگر چند منظوره  در حالت " روشن" است. (← ص. ۲۶۴)
- سرعت خودرو ثابت است.
- از نیروی فرمان‌پذیری مناسب برای تغییر مسیر استفاده نمی‌شود.
- TRC، VSC، ABS و PCS فعال نیست.
- TRC یا VSC خاموش نیست.
- هشدار عدم فرمان‌پذیری نمایش داده نمی‌شود. (← ص ۱۳۴)
- عملکرد هشدار حرکت مارپیچی خودرو این عملکرد زمانی کار می‌کند که تمام شرایط زیر برآورده شود.

- "هشدار حرکت مارپیچ" در تنظیمات صفحه نمایشگر چند منظوره  در حالت "روشن" باشد. (ص. ۲۶۴)
- سرعت خودرو حدود 50km/h یا بیشتر باشد.
- عرض خط حدود ۳ متر یا بیشتر باشد.
- هیچ نقصی در سیستم شناسایی نشده است. (ص ۱۳۵)
- عملکرد حفظ مسیر
- این عملکرد زمانی کار می‌کند که تمام شرایط زیر برآورده شود.
- LTA فعال شود.
- "حفظ خودرو در وسط مسیر" در تنظیمات صفحه نمایشگر چند منظوره  در حالت " روشن" است (← ص. ۲۶۴)
- این عملکرد موقعیت خط سفید (زرد) یا خودروی جلویی را تشخیص می‌دهد (به جز زمانی که خودروی جلویی کوچک است، مانند موتور سیکلت).
- کروزر کنترل رادار تطبیقی در حالت کنترل فاصله عمل می‌کند. عرض این خط تقریباً ۳ تا ۴ متر است.
- از دسته چراغ راهنما استفاده نشود.
- خودرو در یک پیچ تند حرکت نمی‌کند.
- هیچ نقصی در سیستم شناسایی نشده است. (ص ۱۳۵)
- خودرو با سرعت ثابت در حرکت است.
- از نیروی فرمان‌پذیری مناسب برای تغییر مسیر استفاده نشود.

*: مرز بین آسفالت و لبه جاده (مانند چمن، خاک یا حاشیه)

D] صفحه نمایش کروزر کنترل

هنگامی که صفحه نمایشگر چند منظوره به صفحه اطلاعات سیستم کمک راننده تغییر می‌کند این صفحه نمایش داده می‌شود. و نشان می‌دهد که کمک فرمان عملکرد حفظ مسیر، یعنی نظارت بر موقعیت خودروی جلویی کار می‌کند. هنگامی که صفحه نمایش کروزر کنترل نمایش داده می‌شود، اگر خودروی جلویی حرکت کند، این خودرو ممکن است طبق همان الگوی حرکتی حرکت کند. همیشه به شرایط اطراف توجه کافی داشته باشید و در مواقع لزوم با کنترل فرمان، مسیر خودرو را اصلاح کنید تا از رانندگی ایمن‌تر اطمینان حاصل کنید.

■ شرایط عملیاتی هر عملکرد

- عملکرد هشدار خروج از خطوط
- این عملکرد زمانی کار می‌کند که تمام شرایط زیر برآورده شود.
- LTA فعال باشد.
- سرعت خودرو حدود 50km/h یا بیشتر باشد. 1*
- سیستم، خطوط یا مسیرهای سفید (زرد) را تشخیص می‌دهد 2* (فقط زمانی که علامت‌گذاری یا مسیر سفید [زرد] از یک طرف تشخیص داده شود، سیستم فقط در سمت شناسایی شده کار می‌کند).
- عرض خط حدود ۳ متر یا بیشتر باشد.
- از دسته چراغ راهنما استفاده نشود.
- خودرو در پیچ تند حرکت نکند.
- هیچ نقصی در سیستم شناسایی نشده است (← ص. ۱۳۵)
- 1*: هنگامی که عملکرد حفظ مسیر فعال باشد، حتی اگر سرعت خودرو حدود 50km/h باشد، این عملکرد فعال خواهد بود.
- 2*: خط جداکننده بین آسفالت و لبه جاده (مانند چمن، خاک یا حاشیه)
- عملکرد کمکی فرمان
- این عملکرد زمانی کار می‌کند که علاوه بر شرایط کاری عملکرد هشدار خروج از خط، تمام شرایط زیر رعایت شود.

هنگامی که سیستم متوجه شود راننده فرمان را در دست گرفته است، هشدار را متوقف می‌کند. هنگام استفاده از این سیستم، صرف نظر از اینکه هشدار داده شده باشد یا خیر، همیشه هر دو دست را روی فرمان نگه دارید.



● هنگامی که سیستم کار می‌کند، اگر تشخیص داده شود که راننده بدون نگه داشتن فرمان در حال رانندگی است، اگر راننده همچنان دستان خود را از فرمان دور نگه دارد، بوق هشدار به راننده به صدا درمی‌آید و عملکرد موقتاً لغو می‌شود. این هشدار زمانی که راننده فقط حرکات کوچک و مداومی برای کنترل فرمان انجام می‌دهد، نیز به همین صورت عمل می‌کند.

● با عملکرد حفظ مسیر، هنگام رانندگی در پیچ، اگر سیستم تشخیص دهد که ممکن است خودرو از مسیر منحرف شود،

بسته به وضعیت خودرو و شرایط جاده، هشدار ممکن است عمل نکند. علاوه بر این، اگر سیستم تشخیص دهد که خودرو در یک پیچ در حال حرکت است، هشدار زودتر از زمانی که خودرو در مسیر مستقیم حرکت می‌کند، صادر می‌شود.

● اگر سیستم تشخیص دهد که راننده بدون نگه داشتن فرمان در حال رانندگی است، عملکرد کمکی فرمان کار می‌کند،

اگر راننده همچنان دستان خود را از فرمان دور نگه دارد و عملکرد فرمان در حال کار باشد، با هر بار به صدا درآمدن بوق، مدت زمان بوق به تدریج افزایش می‌یابد.

■ عملکرد هشدار حرکت مارپیچی خودرو

هنگامی که عملکرد هشدار حرکت مارپیچی خودرو کار می‌کند، اگر سیستم تشخیص دهد که خودرو در اثر خواب‌آلودگی در حال حرکت مارپیچی است، بوق هشدار به صدا درمی‌آید و صفحه نمایشگر چند منظوره پیام هشدار را نشان می‌دهد که راننده را به استراحت دعوت می‌کند و نماد را همانطور که در شکل نشان داده شده است نشان می‌دهد.

● PCS و ABS، VSC_TRC فعال نباشد.

● TRC یا VSC خاموش نیست.

● هشدار سیستم رانندگی با دست آزاد نمایش داده نمی‌شود. (← ص. ۱۳۴)

● خودرو بین دو لاین در حال حرکت است.

● عملکرد کمک فرمان فعال نباشد.

■ لغو موقت عملکرد

● هنگامی که شرایط عملیاتی برآورده نشود، عملکرد ممکن است به طور موقت لغو شود. با این حال، هنگامی که شرایط عملیاتی دوباره برآورده شود، عملکرد به طور خودکار کار را از سر گرفته می‌شود. (← ص. ۱۳۳)

● اگر در حین عملکرد حفظ مسیر (← ص. ۱۳۳) شرایط عملکرد برآورده نشود، ممکن است بوق هشدار به صدا درآید که نشان می‌دهد عملکرد موقتاً لغو شده است.

■ عملکرد کمکی فرمان / عملکرد حفظ مسیر

● بسته به سرعت خودرو، خروج از مسیر، شرایط جاده و غیره، راننده ممکن است احساس نکند که عملکرد در حال کار است یا ممکن است اصلاً عملکرد کار نکند.

● عملکرد کنترل فرمان توسط راننده بر این عملکرد اولویت دارد.

● سعی نکنید وضعیت عملکرد کمکی فرمان را تست کنید.

■ عملکرد هشدار خروج از خطوط

● به دلیل وجود صداهای بیرونی یا پخش فایل صوتی،

ممکن است شنیدن صدای بوق هشدار سخت باشد.

● اگر خطوط سفید جاده* واضح یا مستقیم نباشد، عملکرد هشدار خروج از خط ممکن است کار نکند.

● سعی نکنید عملکرد هشدار خروج از خط را آزمایش کنید.

* خط جداکننده بین آسفالت و بیرون جاده (مانند چمن، خاک یا حاشیه)

■ هشدار رانندگی با دست آزاد

در شرایط زیر، سیستم طی هشدار می‌دهد که از راننده می‌خواهد فرمان را نگه دارد و یک نماد مطابق شکل روی صفحه نمایشگر چند منظوره نمایش داده می‌شود تا به راننده هشدار دهد.

کروز کنترل تطبیقی (کروز کنترل رادار دینامیکی با سرعت کامل)

در حالت کنترل فاصله و به منظور حفظ فاصله با خودروی جلویی، حتی اگر راننده پدال گاز را فشار ندهد، در صورت افزایش یا کاهش سرعت و حتی توقف خودروی جلویی، خودرو به صورت خودکار سرعت خود را افزایش یا کاهش می‌دهد و یا متوقف می‌شود.

- حالت کنترل فاصله (← ص. ۱۳۸)
- حالت کنترل سرعت ثابت (← ص. ۱۴۱)

اجزای سیستم

صفحه نشانگر

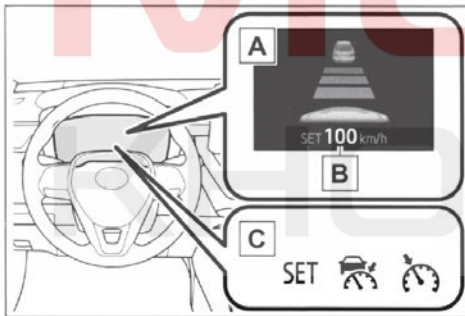

- A صفحه نمایشگر چند منظوره
- B سرعت تنظیم شده
- C چراغ نشانگر



بسته به شرایط خودرو و جاده، هشدار ممکن است کار نکند.

پیام هشدار

اگر پیام‌های هشدار زیر روی صفحه نمایشگر چند منظوره ظاهر و نشانگر LTA به رنگ نارنجی روشن شود، مراحل عیب‌یابی مناسب را انجام دهید. اگر پیام‌های هشدار دیگری نمایش داده شد، طبق دستورالعمل‌های روی صفحه عمل کنید.

● "خطای LTA، لطفاً به نمایندگی مراجعه کنید."

ممکن است سیستم به درستی کار نکند. لطفاً با نمایندگی مجاز تماس بگیرید تا خودرو بررسی شود.

● "LTA در دسترس نیست"

این سیستم به دلیل نقص سنسوری غیر از دوربین جلو به طور موقت غیرفعال شده است. سیستم LTA را خاموش کنید، یک لحظه صبر کنید و سپس سیستم را مجدداً راه‌اندازی کنید.

● "LTA با سرعت فعلی در دسترس نیست."

این عملکرد در دسترس نیست، زیرا سرعت خودرو از محدوده عملیاتی LTA بیشتر است. لطفاً آرام‌تر برانید.

سفارشی سازی

تنظیمات عملکرد قابل تغییر است. (← ص. ۲۶۴)

کلید عملکرد

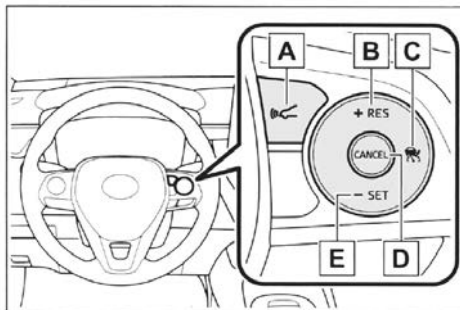

A کلید کنترل فاصله

B کلید +RES

C کلید اصلی کروزر کنترل

D کلید لغو عملکرد

E کلید -SET

هشدار

قبل از استفاده از کروزر کنترل تطبیقی (کروز کنترل رادار دینامیکی با سرعت کامل)

- راننده مسئولیت کامل رانندگی ایمن را بر عهده دارد. فقط به این سیستم تکیه نکنید. همیشه به شرایط اطراف توجه کافی داشته باشید و ایمن رانندگی کنید.
- کروزر کنترل تطبیقی می‌تواند سیستم کمکی رانندگی را برای کاهش بار راننده ارائه دهد، اما کمک ارائه شده دارای محدودیت‌هایی است.
- لطفاً مطالب زیر را با دقت بخوانید. زیاد به این سیستم اعتماد نکنید و با احتیاط رانندگی کنید.
- سنسور ممکن است وضعیت خودروی جلویی را به درستی تشخیص ندهد: ← ص. ۱۴۳
- حالت کنترل فاصله ممکن است به درستی کار نکند: ← ص. ۱۴۳
- لطفاً با توجه به محدودیت سرعت جاده، جریان ترافیک، شرایط جاده، شرایط آب و هوایی و غیره سرعت را تنظیم کنید. راننده مسئول کنترل سرعت تنظیم شده است.

● حتی اگر سیستم به درستی کار کند، وضعیت خودروی جلویی که توسط سیستم تشخیص داده می‌شود ممکن است با وضعیت مشاهده شده توسط راننده متفاوت باشد. بنابراین، راننده باید همیشه هوشیار باشد، خطر موقعیت‌های مختلف را ارزیابی نموده و با خیال راحت رانندگی کند. رانندگی فقط با این سیستم یا اعتقاد به اینکه سیستم ایمنی را تضمین می‌کند، ممکن است باعث تصادف و در نتیجه منجر به آسیب جدی یا حتی مرگ شود.

● در صورت عدم استفاده از کروزر کنترل تطبیقی، از کلید اصلی کروزر کنترل برای غیرفعال کردن آن استفاده کنید.

نکاتی در مورد سیستم‌های کمکی رانندگی

با توجه به محدودیت‌های کمک ارائه شده توسط سیستم، لطفاً اقدامات احتیاطی زیر را رعایت کنید. اگر این اقدامات را انجام ندهید ممکن است تصادفی منجر به آسیب جدی یا حتی مرگ شود.

● کمک به راننده در اندازه‌گیری فاصله دنبال کردن خودروی جلویی

کروز کنترل تطبیقی فقط برای کمک به راننده در تعیین فاصله بین خودرو و وسیله نقلیه تعیین شده جلو استفاده می‌شود. این نه یک وسیله مکانیکی است که اجازه رانندگی بی احتیاط یا سهل انگاری را می‌دهد و نه سیستمی است که بتواند به راننده در رانندگی در شرایط دید کم کمک کند. راننده همچنان باید به محیط اطراف خودرو توجه زیادی داشته باشد.

● کمک به راننده در تشخیص صحیح فاصله دنبال کردن خودروی جلویی

کروز کنترل تطبیقی می‌تواند تعیین کند که آیا فاصله بین خودرو و وسیله نقلیه تعیین شده جلویی در محدوده تنظیم شده است یا خیر. با این حال، هیچ تصمیم‌گیری دیگری نمی‌تواند داشته باشد. بنابراین، کاملاً ضروری است که راننده هوشیار باشد و بررسی کند آیا در هر شرایطی امکان بروز خطر وجود دارد یا خیر.

هشدار

● کمک به راننده در کنترل خودرو
 کروز کنترل تطبیقی، عملکردی برای جلوگیری یا اجتناب از برخورد با خودروی جلویی ندارد. بنابراین، در صورت احتمال وجود خطر، راننده باید بلافاصله مستقیماً کنترل خودرو را در دست گرفته و اقدامات مناسب را برای اطمینان کامل از ایمنی انجام دهد.

■ **موقعیت‌هایی که استفاده از کروز کنترل تطبیقی (کنترل کروز رادار دینامیکی با سرعت کامل) مناسب نیست.**

در هیچ یک از شرایط زیر از کروز کنترل تطبیقی استفاده نکنید. در غیر این صورت، ممکن است منجر به کنترل نامناسب سرعت و در نتیجه تصادف و بروز آسیب جدی یا حتی مرگ شود.

- در جاده‌هایی که عابران پیاده یا دوچرخه سوار و غیره دارند.
- در ترافیک سنگین
- در پیچ‌های تند
- در جاده‌های پر پیچ و خم
- در جاده‌های لغزنده، مانند جاده‌های پوشیده از باران یا جاده‌های پوشیده از یخ و برف
- در جاده‌های سراسیمه شیب‌دار، یا جاده‌های بسیار پر دست‌انداز
- هنگام پایین آمدن از شیب تند، ممکن است سرعت خودرو از سرعت تنظیم شده بیشتر شود.
- در ورودی بزرگراه‌ها و جاده‌های اصلی
- هنگامی که شرایط آب و هوایی بسیار بد است و ممکن است بر تشخیص دقیق سنسور تأثیر بگذارد (مه، برف، طوفان شن، باران شدید و غیره)
- هنگامی که رادار یا دوربین جلو با باران یا برف و غیره آلوده شده است.
- هنگامی که در وضعیت ترافیکی قرار دارید که نیاز به شتاب و کاهش مکرر وجود دارد.
- در حین یدک‌کشی اضطراری
- هنگامی که بوق هشدار نزدیک شدن مکرراً به صدا درمی‌آید.

رانندگی در حالت کنترل فاصله

سیستم از رادار برای شناسایی وسایل نقلیه در محدوده ۱۰۰ متر جلوتر استفاده می‌کند، فاصله دنبال کردن خودروی جلویی را تعیین می‌کند و فاصله مناسب از وسیله نقلیه جلویی را حفظ می‌کند. همچنین می‌توان با استفاده از کلید کنترل فاصله، فاصله مورد نظر را تنظیم نمود. هنگام رانندگی در سراسیمی، ممکن است مسافت کمتر شود.

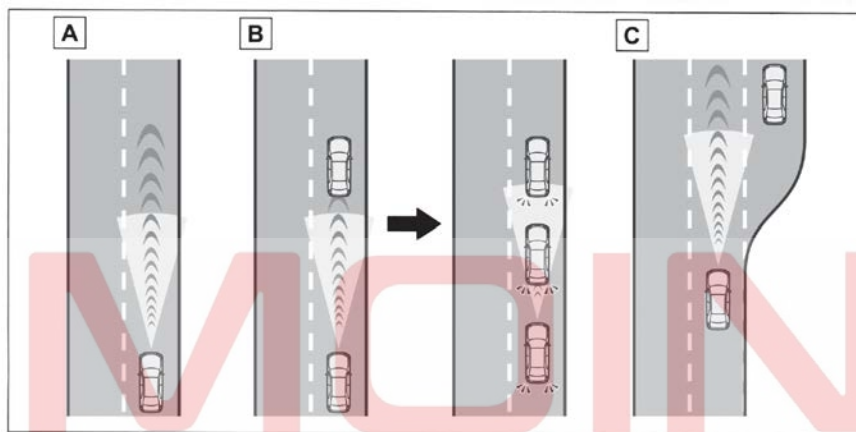

A مثال برای کروز کنترل

وقتی هیچ خودرویی جلوتر نیست، خودرو با سرعت تعیین شده توسط راننده حرکت می‌کند.

B مثال‌هایی برای کروز کنترل دنبال کردن خودروی جلویی

وقتی خودرویی که کندتر از سرعت تعیین شده برای دنبال کردن خودروی جلویی، در مسیر پیش روی خودرو ظاهر می‌شود. هنگامی که خودروی جلویی شناسایی می‌شود، سیستم به طور خودکار سرعت خودرو را کاهش می‌دهد. زمانی که به کاهش قابل توجهی نیاز باشد، سیستم ترمزها را اعمال می‌کند (چراغ‌های ترمز در این زمان روشن می‌شوند). این سیستم به تغییرات سرعت خودروی جلویی پاسخ می‌دهد تا فاصله تعیین شده توسط راننده را حفظ کند. هنگامی که سیستم نتواند به اندازه کافی سرعت خود را کاهش دهد، برای جلوگیری از نزدیک شدن خودرو به خودروی جلویی، هشدار یادآوری نزدیک شدن به خودروی جلویی صادر می‌شود.

هنگامی که خودروی جلویی متوقف می‌شود، خودرو نیز متوقف می‌شود (خودرو توسط سیستم متوقف می‌شود).

پس از حرکت خودروی جلویی، با فشار دکمه "RES+" یا فشردن پدال گاز (شروع به کار) کنترل کروز دنبال کردن را از سر می‌گیرد. اگر خودروی جلویی حرکت نکند، کنترل سیستم همچنان خودرو را متوقف نگه می‌دارد.

C مثال شتاب‌گیری

وقتی هیچ خودرویی در جلو نیست که با سرعت کمتر از سرعت تعیین شده خودرو حرکت کند، سیستم تا رسیدن به سرعت تعیین شده شتاب می‌گیرد و با سرعت ثابت به حرکت ادامه می‌دهد.

سرعت خودرو در هنگام رها کردن کلید، سرعت تنظیم شده خواهد بود.

تنظیم سرعت خودرو (حالت کنترل فاصله)

۱. کلید اصلی کروز کنترل را فشار دهید تا کروز کنترل فعال شود.
چراغ نشانگر کروز کنترل رادار تطبیقی روشن می‌شود و پیام بر روی صفحه نمایشگر چند منظوره ظاهر می‌شود.
دوباره کلید را فشار دهید تا کروز کنترل خاموش شود.
اگر کلید اصلی کروز کنترل را فشار داده و برای ۱/۵ ثانیه یا بیشتر نگه داشته شود، سیستم در حالت کروز کنترل فعال می‌شود. (← ص. ۱۴۱)

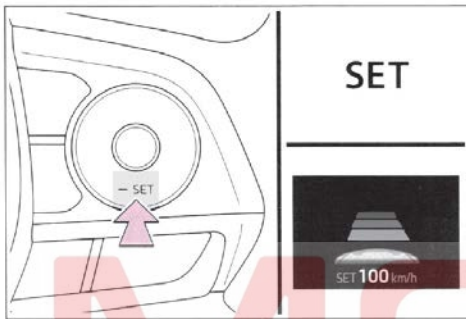

تنظیم سرعت

برای تغییر سرعت تنظیم شده، کلید SET- یا RES+ را فشار دهید تا سرعت تنظیم شده مورد نظر نمایش داده شود.

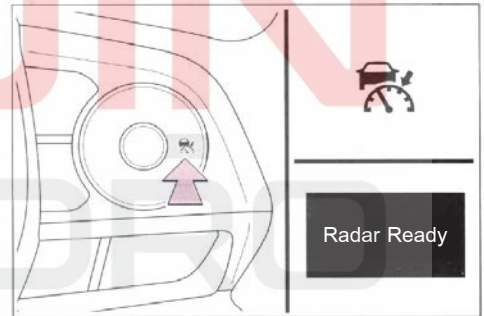

۲. از پدال گاز برای شتاب دادن یا کاهش سرعت خودرو به سرعت مورد نظر (حدود 30km/h) استفاده کنید و سپس کلید SET- را برای تنظیم سرعت فشار دهید.

چراغ نشانگر SET کروز کنترل روشن می‌شود.

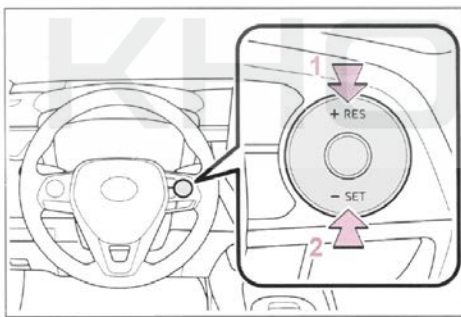

۱. افزایش سرعت (به جز زمانی که خودرو توسط سیستم در حالت کنترل فاصله موقوف شده است).
 ۲. کاهش سرعت
- تنظیم اصلی: برای تغییر سرعت، کلید را فشار داده و نگه دارید. هنگامی که سرعت به مقدار مورد نظر رسید، کلید را رها کنید.
- سرعت تنظیم شده در حالت کنترل فاصله به صورت زیر افزایش یا کاهش می‌یابد:
- تغییر جزئی: با هر بار فشار کلید، عدد مورد نظر 1km/h تغییر می‌کند.

فاصله خودرو تا خودرو	گزینه‌های فاصله
حدود ۵۰ متر	طولانی
حدود ۴۰ متر	متوسط
حدود ۳۰ متر	کوتاه

از سرگیری حرکت با سرعت یکنواخت پشت سر خودروی جلویی زمانی که خودرو به وسیله سیستم کنترل (حالت کنترل فاصله خودرو تا خودر) متوقف شده است.

پس از حرکت کردن خودروی جلویی، کلید "RES+" را فشار دهید. اگر پس از حرکت، پدال گاز خودروی جلویی فشرده شود، خودرو نیز حرکت را از سر خواهد گرفت.



لغو و از سرگیری کنترل سرعت

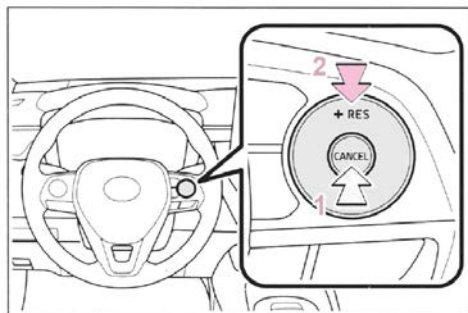

تغییر کلی: اگر کلید را نگه دارید، سرعت در ضریب 5km/h افزایش یا کاهش می‌یابد. در حالت کروز کنترل (ص. ۱۴۱) سرعت تنظیم شده به صورت زیر افزایش یا کاهش می‌یابد: تغییر جزئی: با هر بار فشار کلید، سرعت 1km/h تغییر می‌کند.

برای تغییر کلی اگر کلید را نگه دارید، تغییر سرعت ادامه پیدا خواهد کرد.

تغییر فاصله خودرو (حالت کنترل فاصله خودرو)

این کلید را فشار دهید تا فاصله بین خودروها به صورت زیر تغییر کند:

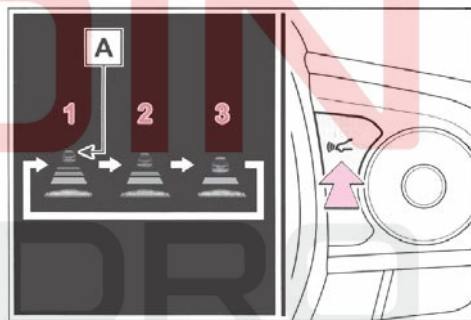

۱. زیاد
۲. متوسط
۳. کم

اگر خودرویی جلوتر باشد، منطقه علامت‌گذاری A خودروی جلو نیز نمایش داده می‌شود.

تنظیم فاصله خودرو (حالت کنترل فاصله خودرو)

لطفاً فاصله بین خودروها را بر اساس جدول زیر انتخاب کنید. لطفاً توجه داشته باشید که فاصله‌های نشان داده شده در جدول، بر اساس سرعت 80km/h است. فاصله بین وسایل نقلیه با توجه به سرعت خودرو افزایش/کاهش خواهد داشت. هنگامی که توقف خودرو از طریق سیستم کنترل می‌شود، خودرو با رسیدن به یک فاصله خاص مطابق با موقعیت، متوقف می‌شود.

انتخاب حالت کنترل سرعت ثابت

در صورت انتخاب حالت کنترل سرعت ثابت، خودرو بدون اینکه فاصله خودرو تا خودرو را کنترل نماید، سرعت تنظیم شده را حفظ خواهد کرد. این حالت را فقط زمانی انتخاب نمایید که حالت کنترل فاصله خودرو تا خودرو به دلیل کثیف بودن سنسور رادار به درستی عمل نمی‌کند.

۱. در صورت غیرفعال بودن کروز کنترل، دکمه Cruise را به مدت ۱/۵ ثانیه یا بیشتر فشار داده و نگه دارید. چراغ نشانگر کروز کنترل رادار تطبیقی بلافاصله پس از فشار دادن این کلید روشن می‌شود. سپس به چراغ نشانگر کروز کنترل تغییر می‌کند.

تغییر حالت کروز کنترل تنها با استفاده از کلید و در زمان غیرفعال بودن آن امکان‌پذیر است.

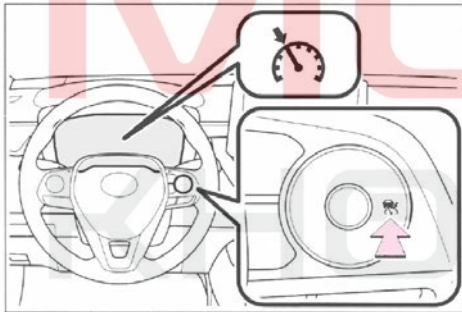

۲. با درگیر کردن پدال گاز، سرعت را تا میزان دلخواه (تقریباً 30km/h یا بیشتر) تغییر دهید و سپس کلید SET- را فشار دهید تا سرعت تنظیم گردد.

نشانگر "SET" کروز کنترل روشن می‌شود.

سرعت خودرو در زمان رها کردن کلید، همان سرعت تنظیم شده می‌شود.

تنظیمات سرعت: ← ص. ۱۳۹

لغو و از سرگیری تنظیمات سرعت: ← ص. ۱۴۰

۱. کلید لغو فشار دهید تا عملکرد کنترل سرعت لغو شود. عملکرد کنترل سرعت با فشردن پدال ترمز نیز لغو می‌شود. (اگر خودرو به وسیله سیستم کنترل متوقف گردد، با فشار پدال ترمز، تنظیمات لغو نمی‌شود).

۲. کلید "RES+" را فشار دهید تا کروز کنترل از سر گرفته شده و سرعت خودرو به حالت هشدار سرعت (حالت کنترل فاصله) بازگردد.

هشدار نزدیک شدن خودرو (حالت کنترل فاصله خودرو تا خودرو)

زمانی که خودروی شما بیش از اندازه به خودروی جلویی نزدیک شود و کاهش سرعت به اندازه کافی به صورت اتوماتیک از طریق کروز کنترل امکان‌پذیر نباشد، جهت هشدار به راننده، نمایشگر چشمک زده و بوق هشدار به صدا درمی‌آید. به عنوان مثال اگر حین حرکت پشت سر خودرو جلویی، خودروی دیگری جلوی شما بپیچد، پدال ترمز را فشار دهید و از حفظ فاصله مناسب خودرو تا خودرو اطمینان حاصل نمایید.

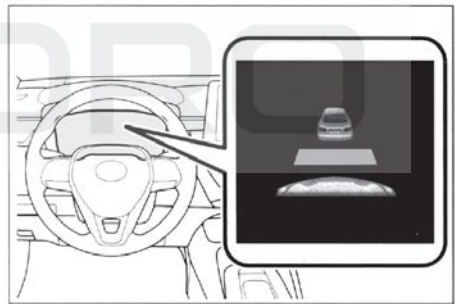

■ زمانی که ممکن است علائم هشدارها نمایش داده نشود.

در شرایط زیر حتی زمانی که فاصله خودرو تا خودرو کوتاه باشد، ممکن است علائم هشدار نمایش داده نشود.

- زمانی که سرعت خودروی جلویی مطابق با یا بیشتر از سرعت خودروی شما باشد.

- زمانی که خودروی جلویی با سرعت بسیار کمی حرکت می‌کند.

- بلافاصله پس از تنظیم شدن سرعت کروز کنترل

- در صورت فشار دادن پدال گاز

- اگر سنسور با موادی پوشانده و به درستی عمل نمی‌کند.
- هنگامی که کنترل ترمز یا کنترل حد خروجی سیستم کمکی رانندگی فعال است. (مانند سیستم پیشگیری از تصادف، کنترل شروع حرکت در سربالایی)
- ترمز پارک فعال است.
- خودرو برای توقف در شیب تند توسط سیستم کنترل می‌شود.
- زمانی که خودرو به وسیله سیستم کنترل متوقف شود، شرایط زیر شناسایی می‌گردند:
- کمربند ایمنی راننده بسته نشده است.
- درب سمت راننده باز است.
- خودرو به مدت ۳ دقیقه متوقف شده است.

اگر به هردلیلی حالت کنترل فاصله خودرو تا خودرو به طور اتوماتیک غیرفعال گردد، نشان‌دهنده وجود نقص در سیستم می‌باشد. در این خصوص با نمایندگی مجاز تماس بگیرید.

■ لغو خودکار حالت کروز کنترل سرعت یکنواخت

در شرایط زیر حالت کروز کنترل سرعت یکنواخت به طور خودکار غیرفعال می‌گردد:

- سرعت واقعی خودرو بیش از 16km/h کمتر از سرعت تنظیم شده خودرو باشد.
- سرعت واقعی خودرو به کمتر از 30km/h برسد.
- سیستم VSC فعال باشد.
- سیستم TRC برای مدتی فعال باشد.
- سیستم‌های VSC یا TRC خاموش شوند.

- هنگامی که کنترل ترمز یا کنترل حد خروجی سیستم کمکی رانندگی فعال است. (مانند سیستم پیشگیری از تصادف، کنترل شروع حرکت در سربالایی)
- ترمز پارک فعال شود.

اگر به هر دلیلی حالت کنترل فاصله خودرو تا خودرو به طور اتوماتیک غیرفعال گردد، نشان‌دهنده وجود نقص در سیستم می‌باشد. در این خصوص با نمایندگی مجاز تماس بگیرید.

■ عملکرد ترمز

ممکن است صدای عملکرد ترمزها را بشنوید و واکنش پدال ترمز ممکن است تغییر کند، اما این موارد نشانه عیب نیست.

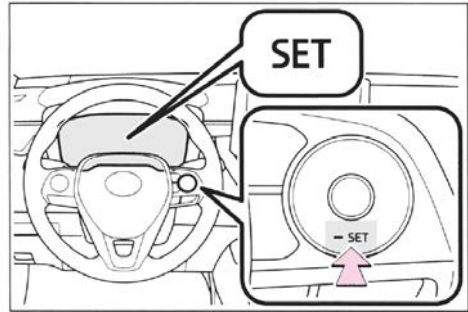

■ تنظیم شرایط برای کروز کنترل تطبیقی (کروز کنترل رادار دینامیکی با سرعت کامل)

دسته دنده در موقعیت D باشد.

- هنگامی که سرعت خودرو تقریباً 30km/h یا بیشتر باشد، سرعت تنظیم شده مورد نظر را می‌توان تنظیم کرد. (با این حال، حتی اگر سرعت خودرو تقریباً 30km/h یا کمتر باشد، سرعت روی تقریباً 30km/h تنظیم می‌شود).

■ شتاب‌گیری پس از تنظیم سرعت خودرو

خودرو با فشار پدال گاز شتاب می‌گیرد. پس از شتاب‌گیری، سرعت تنظیم شده از سر گرفته می‌شود.

با این وجود، حین استفاده از حالت کنترل فاصله خودرو تا خودرو، سرعت خودرو ممکن است به کمتر از سرعت تنظیم شده، کاهش یابد تا فاصله خود را تا خودروی جلویی حفظ نماید.

■ هنگامی که خودرو در حین کروز کنترل متوقف می‌شود.

- هنگامی که کلید "+RES" در زمانی که خودروی جلویی متوقف است فشار داده شود، اگر خودروی جلویی ظرف ۳ ثانیه پس از فشار دادن کلید حرکت کند، کروز کنترل از سر گرفته می‌شود.

- اگر خودروی جلویی ظرف ۳ ثانیه پس از توقف خودرو حرکت کند، کروز کنترل از سر گرفته می‌شود.

■ لغو خودکار حالت کنترل فاصله

تحت شرایط زیر، حالت کنترل فاصله خودرو به طور خودکار لغو می‌شود.

- سیستم VSC فعال شود.
- سیستم TRC برای مدتی فعال است.
- اگر سیستم VSC یا TRC غیرفعال شود.

- خودروی جلویی دارای ارتفاع زیادی تا سطح زمین می‌باشد.

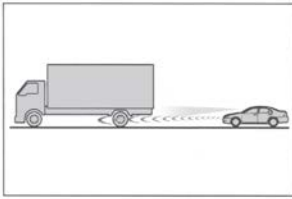

- موقعیت‌هایی که در آن حالت کنترل فاصله خودرو ممکن است به درستی کار نکند.

در شرایط زیر، پدال ترمز (یا پدال گاز) را در صورت لزوم فشار دهید.

از آنجا که سنسور ممکن است خودروی جلویی را به دقت تشخیص ندهد، ممکن است سیستم به درستی کار نکند.

- زمانی که عرض پیچ یا مسیرها بسیار باریک است.



- هنگامی که عملکرد غربیلک فرمان یا موقعیت خودرو در مسیر ناپایدار است.

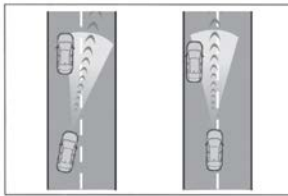

- هنگامی که سرعت خودروی جلویی به طور ناگهانی کاهش می‌یابد.

- هنگام رانندگی در جاده‌ای که اطراف آن را سازه‌ها احاطه کرده‌اند، مانند تونل یا روی پل.

■ پیغام‌ها و بوق هشدار مربوط به سیستم کروز کنترل تطبیقی (کروز کنترل رادار دینامیکی با سرعت کامل)

پیغام‌ها و بوق هشدار برای نشان دادن نقص فنی در سیستم استفاده می‌گردد و حین رانندگی نیاز به توجه به هشدارها را به اطلاع راننده می‌رساند. در صورت نشان داده شدن پیغام هشدار در صفحه نمایشگر چند منظوره، پیغام را مطالعه کرده و از دستورالعمل‌های آن پیروی نمایید. (ص ۲۳۳ ←)

■ زمانی که سنسور ممکن است خودروی جلویی را تشخیص ندهد.

بر اساس شرایط و موارد زیر، زمانی که کاهش سرعت سیستم ناکافی است، پدال ترمز را فشار دهید و زمانی که شتاب‌گیری لازم می‌باشد، پدال گاز را فشار دهید.

به دلیل اینکه سنسور قادر به تشخیص صحیح این خودروها نمی‌باشد، سیستم هشدار نزدیک شدن خودرو (ص. ۱۴۱) فعال نخواهد شد.

- خودروهایی که به طور ناگهانی جلوی خودروی شما می‌پیچند.
- خودروهایی که با سرعت پایین در حال حرکت می‌باشند.
- خودروهایی که در لاین حرکت شما حرکت نمی‌کنند.
- خودروهایی با انتهای عقب کوچک (تریلرهایی بدون بار و غیره)

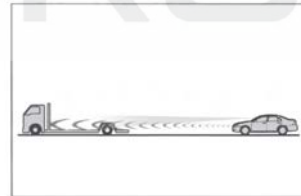

- موتورسیکلت‌هایی که در لاین حرکت شما حرکت می‌کنند.
- در صورتی که آب یا برف پاشیده شده توسط خودروهای اطراف مانع تشخیص سنسور می‌شود.

- در صورتی که سرخودرو رو به بالا باشد (به دلیل بار سنگین در صندوق عقب و غیره).

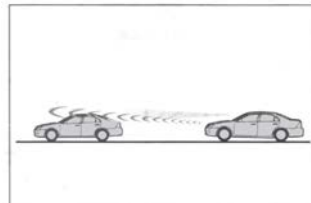

سیستم استاپ و استارت (start-stop)

هنگامی که خودرو متوقف می‌شود (مثلاً پشت چراغ قرمز، تقاطع و غیره)، سیستم استاپ و استارت با توجه به عملکرد پدال ترمز یا دسته دنده، برای بهبود مصرف سوخت و کاهش صدای ایجاد شده به دلیل دور آرام موتور، موتور را خاموش و روشن می‌کند.

عملکرد سیستم استاپ و استارت

خاموش کردن موتور

هنگامی که رانندگی با دنده D انتخاب شده، پدال ترمز را فشار داده و خودرو را متوقف کنید. موتور به طور خودکار خاموش خواهد شد. با توقف موتور، چراغ نشانگر استاپ و استارت روشن می‌شود.

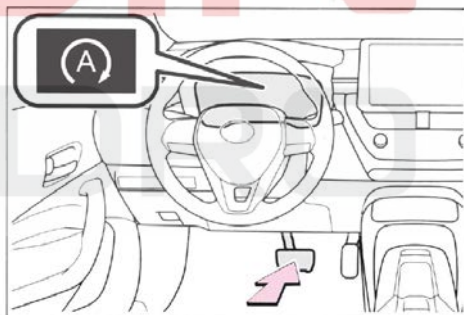

روشن کردن مجدد موتور

پدال ترمز را رها کنید. موتور به طور خودکار روشن می‌شود. با روشن شدن موتور، چراغ نشانگر استاپ و استارت خاموش می‌شود.

هنگامی که سیستم Auto hold کار می‌کند.

زمانی که سیستم استارت و استارت موتور را متوقف می‌کند، اگر پدال ترمز رها شود، موتور خاموش می‌ماند.

- اگر هنگامی که سیستم استاپ و استارت موتور را متوقف می‌کند، پدال گاز فشار داده شود، موتور دوباره راه‌اندازی می‌شود.
- اگر هنگامی که سیستم استاپ و استارت موتور را متوقف کرده است، موتور دوباره راه‌اندازی شود، سیستم Auto hold به ترمزگیری ادامه می‌دهد تا زمانی که شرایط عملکرد سیستم Auto hold دیگر برآورده نشود (ص. ۱۰۵ ←)
- زمانی که کروز کنترل تطبیقی (کروز کنترل رادار دینامیکی با سرعت کامل) در حال کار است.
- وقتی کروز کنترل رادار تطبیقی خودرو را متوقف می‌کند، حتی اگر پدال ترمز فشرده نشود، موتور به طور خودکار خاموش می‌شود.
- هنگامی که خودروی جلویی حرکت می‌کند، موتور به طور خودکار دوباره راه‌اندازی می‌شود.
- هنگامی که سیستم توقف و استارت موتور را مجدداً راه‌اندازی می‌کند، در صورتی که کروز کنترل رادار تطبیقی خودرو را متوقف کرده باشد، خودرو متوقف می‌ماند.

غیرفعال کردن سیستم استاپ و استارت

برای غیرفعال کردن سیستم استاپ و استارت، کلید لغو استاپ و استارت را فشار دهید. چراغ نشانگر لغو استاپ و استارت روشن خواهد شد. با فشار دادن مجدد کلید، سیستم استاپ و استارت فعال می‌شود و چراغ نشانگر لغو استاپ و استارت خاموش می‌شود.

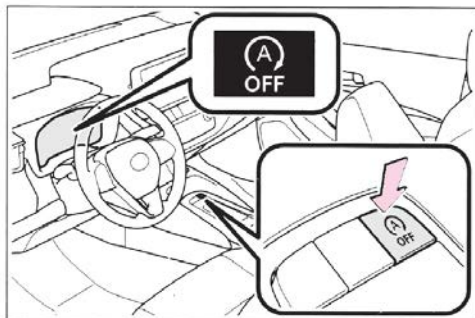

سیستم کمکی حرکت در سربالایی

- هنگامی که سیستم استاپ و استارت، موتور را دوباره راه‌اندازی می‌کند، فرمان ممکن است به طور موقت سنگین باشد.

شرایط عملکرد

- سیستم استاپ و استارت زمانی عمل می‌کند که تمام شرایط زیر برآورده شود.
- از شروع رانندگی مدتی گذشته باشد.
- پدال ترمز محکم فشار داده شود. (به جز زمانی که خودرو توسط کروز کنترل رادار تطبیقی در حالت کنترل فاصله متوقف شده باشد).
- دسته دنده را در موقعیت D قرار دهید.
- کمربند ایمنی راننده را ببندید.
- درب راننده را ببندید.
- حالت رانندگی انتخاب شده در حالت غیر از اسپرت باشد.
- بخارزدای شیشه جلو خاموش باشد. (خودروهای بدون سیستم تهویه مطبوع دستی)
- پدال گاز فشار داده نشود.
- موتور به طور کامل گرم شده باشد.
- دمای بیرون ۵- درجه سانتیگراد یا بالاتر باشد.
- درب موتور بسته باشد. (ص ۱۴۶)
- سیستم استاپ و استارت ممکن است در موارد زیر نتواند موتور را متوقف کند. این بدان معنا نیست که در سیستم استاپ و استارت نقصی وجود دارد.
- هنگامی که سیستم تهویه مطبوع در حال استفاده است.
- هنگامی که باتری در حال شارژ است.
- هنگامی که شارژ باتری کم است، مانند زمانی که خودرو برای مدت طولانی پارک شده و شارژ باتری کاهش یافته است، بار الکتریکی زیاد است، دمای الکترولیت باتری بسیار پایین است، یا باتری کهنه شده است.
- هنگامی که خلاء بوستر ترمز کم است.
- زمانی که مدت کوتاهی از راه‌اندازی مجدد موتور گذشته است.
- هنگامی که خودرو مکرراً متوقف می‌شود، مانند ترافیک.
- هنگامی که دمای مایع خنک‌کننده موتور یا دمای روغن گیربکس بسیار کم یا بسیار زیاد است.
- هنگام پارک در شیب تند.
- هنگامی که غربلیک فرمان چرخانده شده باشد.
- هنگام رانندگی با خودرو در ارتفاع بسیار بالاتر از سطح دریا.
- هنگامی که دمای الکترولیت باتری بسیار کم یا بسیار زیاد است.

هنگامی که سیستم استاپ و استارت، موتور خودرو را در شیب متوقف می‌کند، اگر پدال ترمز رها شود، تا زمانی که موتور دوباره روشن شود و نیروی محرکه تولید شود تا از سر خوردن خودرو جلوگیری شود، نیروی ترمز به طور موقت حفظ می‌شود. هنگامی که نیروی محرکه تولید می‌شود، نیروی ترمز حفظ شده به طور خودکار لغو می‌شود.

- این عملکرد هم در جاده‌های مسطح و هم شیب‌های تند کار می‌کند.
- سیستم ترمز ممکن است سر و صدا ایجاد کند، اما این نشان‌دهنده نقص نیست.
- واکنش پدال ترمز می‌تواند متفاوت باشد و ممکن است دچار لرزش شود، اما این نشان‌دهنده نقص نیست.

نکات استفاده

- اگر دکمه استارت فشار داده شود، در شرایطی که سیستم استاپ و استارت موتور را متوقف کرده باشد، عملکرد استارت خودکار موتور نمی‌تواند موتور را دوباره راه‌اندازی کند. در این صورت، موتور را طبق روال معمول استارت بزنید تا موتور مجدداً راه‌اندازی شود. (← ص. ۹۵)
- هنگامی که سیستم استاپ و استارت، موتور را مجدداً راه‌اندازی می‌کند، ممکن است سوکت شارژ به طور موقت در دسترس نباشد. با این حال، این نشان‌دهنده نقص نیست.
- نصب و پیاده کردن تجهیزات برقی و دستگاه‌های بی‌سیم ممکن است بر سیستم استاپ و استارت تأثیر بگذارد. برای جزئیات بیشتر با نمایندگی مجاز تماس بگیرید.
- برای پارک طولانی مدت، دکمه استارت را در موقعیت OFF قرار دهید تا موتور کاملاً خاموش شود.

- بلافاصله پس از قطع و وصل مجدد کابل‌های باتری.
- هنگامی که سیستم استارت و استارت موتور را متوقف می‌کند، اگر یکی از شرایط زیر برآورده شود، موتور به طور خودکار دوباره روشن می‌شود. (خودرو را طوری برانید که سیستم استارت و استارت دوباره موتور را خاموش کند).
- سیستم تهویه مطبوع را روشن کنید. (خودروهای بدون تهویه مطبوع دستی)
- بخارزدای شیشه جلو را روشن کنید. (خودروهای بدون تهویه مطبوع دستی)
- اهرم تعویض دنده را از موقعیت D یا P به دنده دیگری تغییر دهید.
- اهرم تعویض دنده را از موقعیت P خارج کنید (برای زمانی که اهرم دسته دنده در موقعیت P بوده و سیستم استاپ و استارت موتور را خاموش کرده باشد).
- کمر بند ایمنی راننده باز شود.
- درب راننده باز شود.
- حالت رانندگی به حالت اسپرت تغییر کند.
- کلید لغو استاپ و استارت فشرده شود.
- فرمان چرخانده شود.
- پدال گاز فشار داده شود.
- خودرو در شیب حرکت کند.
- هنگامی که سیستم استاپ و استارت موتور را متوقف می‌کند، موتور ممکن است به طور خودکار در موارد زیر دوباره روشن شود: (هنگام رانندگی با خودرو به طوری که سیستم استاپ و استارت دوباره موتور را متوقف کند).
- هنگامی که پدال ترمز به طور مکرر یا به شدت فشار داده شود.
- زمانی که سیستم تهویه مطبوع در حال استفاده است.
- هنگام کار با کلید سیستم تهویه مطبوع (دکمه بخارزدایی شیشه جلو و غیره).
- وقتی شارژ باتری کم است.
- **هنگام باز کردن درب موتور**
- اگر در هنگام عملکرد سیستم استاپ و استارت، درب موتور باز شود، موتور خاموش می‌شود و عملکرد استارت خودکار موتور نمی‌تواند موتور را دوباره روشن کند. در این حالت موتور را طبق روال معمول استارت زدن موتور مجدداً روشن کنید. (← ص ۹۵)
- پس از روشن کردن موتور حین باز بودن درب موتور، اگر درب موتور بسته شود، سیستم استاپ و استارت کار نمی‌کند. درب موتور را ببندید، دکمه استارت را در موقعیت OFF قرار داده، ۳۰ ثانیه یا بیشتر صبر کنید و سپس موتور را روشن کنید.
- **نحوه عملکرد سیستم تهویه مطبوع هنگامی که سیستم استاپ و استارت، موتور را متوقف می‌کند.**
- خودرو با سیستم تهویه مطبوع خودکار: هنگامی که تهویه مطبوع در حالت خودکار است و سیستم استاپ و استارت موتور را متوقف می‌کند، فن ممکن است با سرعت کم کار کند تا از افزایش یا کاهش دما در خودرو جلوگیری کند، یا ممکن است عملکرد فن متوقف شود. جهت اطمینان از عملکرد سیستم تهویه مطبوع در زمان توقف خودرو، با فشار کلید لغو عملکرد استاپ و استارت، این سیستم را غیرفعال کنید.
- اگر شیشه جلو بخار گرفته است، روشن کردن بخارزدایی شیشه جلو (← ص ۱۶۰) اگر به طور مکرر شیشه جلو بخار می‌گیرد، کلید لغو عملکرد استاپ و استارت را فشار دهید تا سیستم استاپ و استارت غیرفعال شود.
- اگر از سیستم تهویه مطبوع بوی عجیبی استشمام می‌شود، خودروی دارای سیستم تهویه مطبوع دستی
- اگر زمان توقف در حالت دور آرام روی حالت "طولانی" تنظیم شده است، آن را به حالت "استاندارد" تغییر دهید. اگر زمان توقف در حالت آماده به کار در حالت "استاندارد" تنظیم شده است، کلید لغو استاپ و استارت را فشار دهید تا سیستم مربوطه غیرفعال شود.
- **زمان کارکرد سیستم استاپ و استارت هنگام روشن بودن سیستم**
- تهویه مطبوع را می‌توان از طریق صفحه نمایشگر چند منظوره  تغییر داد (← ص. ۵۶). (مدت زمانی که سیستم استاپ و استارت در هنگام خاموش بودن سیستم تهویه مطبوع کار می‌کند قابل تغییر نیست).
- **نمایش وضعیت سیستم استاپ و استارت**
- (← ص ۶۰)
- **اطلاعات صفحه نمایشگر چند منظوره**
- در شرایط زیر صفحه نمایشگر چند منظوره می‌تواند  اطلاعات را نمایش دهد.

اولویت تهویه مطبوع

- در صورت بالا یا پایین بودن دمای بیرون، از سیستم تهویه مطبوع استفاده شود.
- ← اگر تفاوت بین دما تنظیم شده و دمای اتاق خودرو کم باشد، سیستم فعال خواهد شد.
- بخارزدایی شیشه جلو روشن شود.
- در حالی که موتور توسط سیستم استاپ و استارت متوقف شده، موتور به طور خودکار راهاندازی مجدد می‌شود.

در حال آماده‌سازی

- پدال ترمز محکم یا به طور مکرر فشار داده شده است.
- ← هنگامی که موتور روشن شده و خلاء بوستر ترمز به سطح مشخصی برسد، سیستم فعال می‌شود.
- سیستم تهویه مطبوع روشن و در حال استفاده است.
- بخارزدایی شیشه جلو روشن باشد.
- شارژ باتری  ممکن است شارژ باتری کم باشد.
- ← پس از روشن شدن موتور برای شارژ کامل، سیستم فعال می‌شود.

■ هنگامی که بوق هشدار به صدا درآید.

- زمانی که سیستم استاپ و استارت موتور را متوقف نموده، و دسته دنده در موقعیت D قرار دارد، اگر درب راننده باز شود، بوق هشدار به صدا درآمده و چراغ نشانگر سیستم استاپ و استارت چشمک می‌زند. با بسته شدن درب راننده، بوق هشدار متوقف می‌شود.

■ عملکرد محافظتی سیستم استاپ و استارت

- وقتی صدای سیستم صوتی خیلی زیاد است، ممکن است صدای خروجی آن به طور ناگهانی قطع شود تا مصرف باتری کاهش یابد. لطفاً صدای سیستم صوتی را در حد متوسط نگه دارید تا از قطع شدن سیستم صوتی جلوگیری شود. اگر سیستم صوتی قطع شد، دکمه استارت را در موقعیت OFF قرار دهید، ۳ ثانیه یا بیشتر صبر کنید و سپس دکمه استارت را در موقعیت ACC یا ON قرار دهید تا سیستم صوتی مجدد روشن شود.

- هنگامی که سیستم استارت و استارت نمی‌تواند موتور را متوقف کند.

 "لطفاً هنگام استارت زدن به فشار پدال ترمز ادامه دهید."

- احتمالاً پدال ترمز به طور کامل فشرده نشده است.
- ← اگر پدال ترمز را محکم فشار دهید، سیستم کار خواهد کرد.

باتری متفرقه

- ممکن است باتری نصب شده برای استفاده سیستم استاپ و استارت مناسب نباشد.
- ← برای بررسی خودرو با نمایندگی مجاز تماس بگیرید.
- باتری در حال شارژ شدن است.  ممکن است شارژ باتری کم باشد.
- ← برای اولویت دادن به شارژ باتری، خاموش شدن موتور موقتاً قطع می‌شود. پس از کارکرد موتور برای مدتی، سیستم فعال خواهد شد.
- شارژ مجدد ممکن است در حال انجام باشد.
- ← سیستم پس از تکمیل شارژ مجدد (حداکثر یک ساعت) در دسترس است.

- اگر پیام برای مدت طولانی (بیش از یک ساعت) به نمایش ادامه دهد.
- ← باتری ممکن است کهنه شده باشد. برای جزئیات بیشتر با نمایندگی مجاز تماس بگیرید.

- سیستم استاپ و استارت هوشمند در دسترس نیست.
- سیستم استاپ و استارت به طور موقت غیرفعال است
- ← اجازه دهید موتور برای مدتی کار کند.

- ممکن است موتور در حین باز بودن درب موتور روشن شود.

- ← درب موتور را ببندید، دکمه استارت را در موقعیت OFF قرار داده و ۳۰ ثانیه یا بیشتر صبر کنید و سپس موتور را استارت بزنید.

مربوط به سیستم ترمز

- رانندگی در ارتفاعی بسیار بالاتر از سطح دریا
- خلاء بوستر ترمز کم است.
- ← زمانی که خلاء بوستر ترمز به سطحی که قبلاً مشخص شده برسد، سیستم فعال خواهد شد.

توجه 

■ مطمئن شوید که سیستم به درستی کار می‌کند.

در صورت بروز هر یک از موارد زیر، ممکن است سیستم استاپ و استارت به درستی کار نکند. برای بازرسی خودرو با نمایندگی مجاز تماس بگیرید.

● چراغ‌های یادآوری بسته بودن کمر بند ایمنی راننده و سرنشین جلو هنگام بستن کمر بند ایمنی راننده چشمک می‌زند.

● چراغ‌های یادآوری بسته بودن کمر بند ایمنی راننده و سرنشین جلو حتی زمانی که کمر بند ایمنی راننده بسته نشده است روشن نمی‌شود.

● چراغ هشدار درب حتی زمانی که درب راننده بسته است روشن می‌شود یا زمانی که کلید چراغ داخلی در موقعیت درب قرار دارد، چراغ‌های داخلی روشن می‌شود.

● چراغ هشدار درب حتی زمانی که درب راننده باز است روشن نمی‌شود یا زمانی که کلید چراغ داخلی در موقعیت درب قرار دارد، چراغ‌های داخلی روشن نمی‌شود.

- اگر کابل‌های باتری جدا و دوباره وصل شود، ممکن است سیستم صوتی فعال نشود.
- اگر این اتفاق افتاد، دکمه استارت را در موقعیت OFF قرار داده و مراحل زیر را دو بار تکرار کنید تا سیستم صوتی به طور معمول فعال شود.
- دکمه استارت را روی ON و سپس روی OFF قرار دهید.

■ تعویض باتری

← ص ۲۴۶

■ اگر نشانگر لغو سیستم استاپ و استارت همچنان به چشمک زدن ادامه دهد،

ممکن است سیستم دچار مشکل شده باشد. برای بازرسی خودرو با نمایندگی مجاز تماس بگیرید.

■ اگر صفحه نمایشگر چند منظوره خطای سیستم استارت هوشمند را نشان دهد.

ممکن است سیستم دچار مشکل شده باشد. برای بازرسی خودرو با نمایندگی تویوتا تماس بگیرید.

■ هشدار 

■ هنگامی که سیستم استاپ و استارت در حال کار است.

هنگامی که خودرو در یک منطقه با تهویه ضعیف است، لطفاً مطمئن شوید که سیستم استاپ و استارت غیرفعال است. در غیر این صورت ممکن است موتور به طور غیرمنتظره مجدداً روشن شود و گازهای خروجی جمع شده از آگزوز وارد خودرو شود که این امر ممکن است سلامت شما را به طور جدی به خطر بیندازد یا حتی باعث مرگ شود.

● هنگامی که سیستم استاپ و استارت، موتور را متوقف می‌کند (هنگامی که نشانگر مربوطه روشن است)، خودرو را ترک نکنید. در غیر این صورت، عملکرد استارت خودکار موتور ممکن است باعث تصادف شود.

● هنگامی که سیستم استاپ و استارت، موتور را خاموش می‌کند (زمانی که نشانگر مربوطه روشن است)، پدال ترمز را فشار داده و در صورت لزوم ترمز پارک را فعال کنید.

سیستم‌های کمکی رانندگی

برای حفظ ایمنی رانندگی و عملکرد خودرو، با توجه به شرایط مختلف رانندگی، سیستم‌های زیر به طور خودکار عمل می‌کنند. با این حال، به یاد داشته باشید که این سیستم‌ها تنها عملکردهای کمکی هستند و نباید در هنگام رانندگی خودرو به آنها بیش از حد اعتماد کرد.

مروری بر سیستم‌های کمکی رانندگی

■ ABS (سیستم ترمز ضد قفل)

هنگام ترمزگیری اضطراری یا هنگام رانندگی در جاده‌های لغزنده از قفل شدن چرخ جلوگیری می‌کند.

■ سیستم کمکی ترمز

هنگامی که سیستم یک توقف اضطراری را تشخیص می‌دهد، پس از فشار دادن پدال ترمز، نیروی ترمز بیشتری ایجاد می‌کند.

■ VSC (کنترل پایداری خودرو)

به راننده کمک می‌کند هنگام پیچیدن اضطراری یا چرخش در جاده‌های لغزنده، پایداری خودرو را کنترل کند.

ABS، TRC، VSC و EPS برای کنترل هماهنگ، طراحی شده‌اند.

هنگام چرخش در جاده‌های لغزنده، با کنترل عملکرد فرمان، به حفظ ثبات جهت کمک می‌کنند.

■ TRAC (کنترل کشش)

به حفظ نیروی محرکه کمک می‌کند و از چرخش چرخ‌های محرک هنگام حرکت کردن یا شتاب گرفتن در جاده‌های لغزنده جلوگیری می‌کند.

■ سیستم دور زدن فعال (ACA)

اگر هنگام دور زدن می‌خواهید شتاب بگیرید، کنترل ترمز را روی چرخ داخلی اعمال می‌کند و به جلوگیری از تمایل خودرو به سمت بیرون کمک می‌کند.

کلید انتخاب حالت رانندگی

حالت رانندگی را می‌توان متناسب با شرایط رانندگی انتخاب کرد.

انتخاب حالت رانندگی



هر بار که کلید فشار داده می‌شود، سیستم بین حالت اسپرت (sport) و حالت عادی (normal) جابه‌جا می‌شود.

1. حالت عادی "NORMAL"

صرف بهینه سوخت، راحتی و عملکرد دینامیکی را ارائه داده و مناسب برای رانندگی در شهر می‌باشد.

2. حالت اسپرت "SPORT"

با کنترل گیربکس و موتور به شتابگیری سریع کمک می‌کند. این حالت رانندگی مناسب برای رانندگی با سرعت بالاست، مانند زمانی که در جاده‌های پرپیچ و خم رانندگی می‌کنید.

در صورت انتخاب حالت رانندگی اسپرت، نشانگر "SPORT" در صفحه نمایشگر چند منظوره نشان داده می‌شود.

■ حالت اسپرت به طور خودکار غیرفعال می‌شود.

اگر موتور پس از رانندگی در حالت اسپرت خاموش شود، پس از روشن شدن موتور، حالت رانندگی به حالت عادی تغییر خواهد کرد.

دوباره  را فشار دهید تا سیستم مجدد فعال شود.



■ خاموش کردن سیستم‌های TRC و VSC

هنگامی که خودرو متوقف شد، کلید  بیش از ۳ ثانیه فشار دهید و نگاه دارید تا سیستم‌های TRC و VSC خاموش شوند.

در صفحه نمایشگر چند منظوره VSC OFF نمایش داده می‌شود. صفحه نمایشگر چند منظوره نشان می‌دهد که سیستم TRC غیرفعال است.*

دوباره  را فشار دهید تا سیستم مجدداً فعال شود. * PCS نیز غیرفعال خواهد شد (فقط هشدار برخورد فعال است). چراغ هشدار PCS روشن می‌شود و صفحه نمایشگر چند منظوره پیامی را نمایش می‌دهد. (← ص. ۱۲۷)

■ هنگامی که صفحه نمایشگر چند منظوره پیام **TRC is disabled** را نشان می‌دهد، حتی اگر  فشار داده نشود،

TRC به طور موقت غیرفعال می‌شود. اگر این پیام همچنان نمایش داده می‌شود، با نمایندگی مجاز تماس بگیرید.

■ شرایط عملکرد سیستم کمکی شروع حرکت در سربالایی

هنگامی که چهار شرط زیر برآورده شود، کنترل کمکی شروع به حرکت در سربالایی عمل خواهد کرد:

- دسته دنده در دنده‌ای غیر از P یا N قرار داشته باشد (هنگام حرکت/ دنده عقب در سربالایی) قرار دارد.
- خودرو متوقف شده باشد.
- پدال گاز فشرده نشده باشد.
- ترمز پارک درگیر نباشد.

■ کمک به حرکت در سربالایی

به جلوگیری از عقب رفتن خودرو هنگام حرکت در سربالایی کمک می‌کند.

■ EPS (فرمان برقی)

از یک موتور برای کاهش نیروی لازم برای چرخاندن فرمان استفاده می‌کند.

■ چراغ‌های ترمز اضطراری

هنگامی که به طور ناگهانی ترمزگیری می‌شود، چراغ‌های هشدار خطر (فلاشر) به طور خودکار برای هشدار به خودروی پشت سر چشمک می‌زنند.

■ سیستم ترمز برخورد ثانویه

هنگامی که سنسورهای کیسه هوا SRS برخورد را تشخیص می‌دهند و سیستم فعال می‌شود، سیستم به طور خودکار ترمزها و چراغ‌های ترمز را کنترل می‌کند تا سرعت خودرو را کاهش دهد تا به کاهش آسیب‌های بیشتر که ممکن است در اثر برخورد ثانویه ایجاد شود، کمک کند.

■ هنگامی که سیستم VSC/ TRC فعال می‌شود.

هنگامی که سیستم TRC/VSC فعال می‌شود، چراغ نشانگر لغزش چشمک می‌زند.

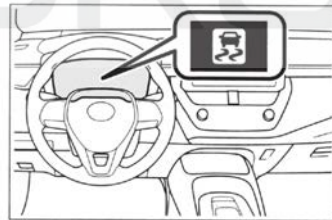

■ غیرفعال کردن سیستم TRC

اگر خودرو در گل، لجن یا برف گیر کرده باشد، سیستم TRC ممکن است قدرت خروجی از موتور به چرخ‌ها را کاهش دهد. برای خاموش کردن سیستم،  را فشار دهید، و ممکن است خودرو راحت‌تر حرکت کند و راحت‌تر از مشکل خلاص شوید.

به سرعت  را فشار داده و رها کنید تا سیستم TRC خاموش شود.

صفحه نمایشگر چند منظوره نشان می‌دهد که سیستم TRC غیرفعال است.

اگر هر دو سیستم TCR و VSC خاموش باشند، با افزایش سرعت خودرو به طور خودکار راه‌اندازی مجدد نمی‌شوند.

■ شرایط عملیاتی برای سیستم کمکی حرکت در پیچ
این سیستم زمانی کار می‌کند که شرایط زیر وجود داشته باشد:

- TRC/VSC فعال باشد.
- راننده تلاش کند در پیچ سرعت بگیرد.
- سیستم حرکت خودرو به سمت بیرون پیچ را تشخیص می‌دهد.
- پدال ترمز رها شود.

■ کاهش عملکرد سیستم EPS

هنگامی که فرمان به طور مکرر برای مدت طولانی بچرخد، برای جلوگیری از گرم شدن بیش از حد سیستم، کارایی سیستم EPS کاهش می‌یابد، بنابراین ممکن است احساس شود فرمان سنگین است. اگر این اتفاق افتاد، از چرخاندن بیش از حد فرمان خودداری کنید یا خودرو را متوقف کرده و موتور را خاموش کنید. سیستم EPS در عرض ۱۰ دقیقه به حالت عادی باز می‌گردد.

■ چراغ‌های ترمز اضطراری

چراغ‌های ترمز اضطراری زمانی کار می‌کند که شرایط زیر برآورده شود:

- چراغ‌های هشدار خطر خاموش باشند.
- زمانی که سرعت واقعی خودرو بالاتر از ۵۵ کیلومتر در ساعت باشد.
- سیستم، عملیات ترمز اضطراری را بر اساس کاهش سرعت خودرو تعیین می‌کند.

■ سیستم به طور خودکار سیگنال ترمز اضطراری را لغو می‌کند.

سیگنال ترمز اضطراری تحت هر یک از شرایط زیر لغو می‌شود:

- روشن کردن چراغ‌های هشدار خطر (فلاشر)
- سیستم تشخیص دهد که بر اساس کاهش سرعت خودرو، ترمز غیراضطراری است.

■ شرایط عملیاتی سیستم ترمز برخورد ثانویه

این سیستم زمانی عمل می‌کند که سنسور کیسه هوای SRS هنگام رانندگی خودرو، برخورد را تشخیص دهد. با این حال، سیستم در هیچ یک از شرایط زیر کار نمی‌کند.

■ سیستم به طور خودکار عملکرد کمکی شروع به حرکت در سر بالایی را لغو می‌کند.

عملکرد کمکی شروع به حرکت در سر بالایی در هریک از موقعیت‌های زیر غیرفعال می‌شود:

- دسته دنده در موقعیت P یا N قرار گیرد.
- پدال گاز فشار داده شود.
- ترمز پارک درگیر شود.
- حداکثر ۲ ثانیه از رها کردن پدال ترمز سپری شده باشد.

■ صداها و ارتعاشات تولید شده توسط سیستم ترمز ABS، ترمز کمکی، VSC، TRC و شروع به حرکت در سر بالایی

وقتی مکرراً پدال ترمز را فشار می‌دهید، موتور را روشن می‌کنید یا درست پس از حرکت خودرو، ممکن است صدایی از محفظه موتور بشنوید.

● هنگامی که سیستم فوق کار می‌کند، یکی از شرایط زیر ممکن است رخ دهد. این شرایط نشان‌دهنده نقص نیست.

- لرزش ممکن است از طریق بدنه و فرمان احساس شود.
- همچنین ممکن است پس از توقف خودرو صدای کارکرد موتور را بشنوید.
- هنگامی که ABS فعال می‌شود، پدال ترمز ممکن است کمی لرزش داشته باشد.
- هنگامی که ABS فعال می‌شود، پدال ترمز ممکن است کمی به سمت پایین حرکت کند.

■ صدا و لرزش تولید شده توسط سیستم کمکی حرکت در پیچ

هنگامی که سیستم کمکی حرکت در پیچ فعال می‌شود، سیستم ترمز ممکن است صداهای عملیاتی و لرزش ایجاد کند، اما این یک نقص نیست.

■ صدای کارکرد سیستم EPS

هنگام کار با فرمان، ممکن است صدای کارکرد (وزوز) موتور را بشنوید، اما این نشان‌دهنده نقص نیست.

■ سیستم‌های TRC و VSC به طور خودکار مجدداً فعال می‌شوند.

پس از خاموش کردن سیستم‌های TRC و VSC، سیستم به طور خودکار در شرایط زیر راه‌اندازی مجدد می‌شود:

- هنگام قرار گرفتن دکمه استارت در موقعیت ON
- اگر فقط سیستم TRC خاموش باشد، با افزایش سرعت خودرو، TCR شروع به کار خواهد کرد.

■ شرایطی که TRC/VSC ممکن است به طور مؤثر عمل نکند:

در جاده‌های لغزنده، حتی اگر سیستم TRC/VSC در حال کار باشد، ممکن است نتواند کنترل جهت و نیروی مورد نیاز را تأمین کند. لطفأً در صورت از دست دادن احتمالی پایداری و قدرت خودرو را با احتیاط برانید.

■ شرایطی که سیستم کمکی حرکت در پیچ ممکن است به طور مؤثر عمل نکند. از این رو، بیش از حد به این سیستم اعتماد نکنید.

● هنگام شتاب‌گیری در سراسیمی یا جاده‌های لغزنده، ممکن است سیستم کمکی حرکت در پیچ به طور مؤثر عمل نکند.

● هنگامی که سیستم کمکی حرکت در پیچ مکرراً کار می‌کند، ممکن است برای اطمینان از کارکرد صحیح ترمزها، سیستم TRC و VSC متوقف شوند.

■ شرایطی که سیستم کنترل شروع حرکت در سربالایی ممکن است به طور مؤثر عمل نکند:

● به سیستم کمکی شروع حرکت در سربالایی زیاد اعتماد نکنید. ممکن است در شیب‌های تند و جاده‌های یخ‌زده، این سیستم به طور مؤثر عمل نکند.

● برخلاف ترمز پارک، سیستم کنترل شروع حرکت در سربالایی نمی‌تواند خودرو را برای مدت طولانی در حالت توقف نگه دارد. از این سیستم برای پارک کردن در شیب استفاده نکنید، زیرا ممکن است باعث حادثه شود.

■ هنگامی که TRC/VSC فعال است:

چراغ نشانگر لغزش چشمک می‌زند. با دقت رانندگی کنید، رانندگی بی‌دقت ممکن است باعث حادثه شود. هنگامی که چراغ نشانگر چشمک می‌زند، با دقت بیشتری رانندگی کنید.

■ هنگامی که سیستم TRC/VSC خاموش است:

با احتیاط بیشتری رانندگی کنید و سرعت خودرو را متناسب با شرایط جاده تنظیم کنید. سیستم‌های TRC/VSC می‌توانند ثبات و نیروی رانندگی را تضمین کنند، بنابراین مگر در مواقع ضروری، آن‌ها را خاموش نکنید.

● سرعت خودرو کمتر از 10km/h باشد.
● قطعات آسیب دیده باشند.

■ سیستم ترمز برخورد ثانویه به صورت خودکار لغو می‌شود.

در موارد زیر سیستم به طور خودکار لغو می‌شود:

● کاهش سرعت به حدود 10km/h یا کمتر
● پس از یک دوره کارکرد
● فشار شدید بر پدال گاز

هشدار

■ در موارد زیر، سیستم ABS به طور مؤثر عمل نمی‌کند:

● زمانی که چسبندگی لاستیک‌ها کمتر از حد مجاز باشد (مانند استفاده از لاستیک‌های فرسوده در جاده‌های برفی).

● هنگامی که خودرو در جاده‌های لغزنده با سرعت بالا حرکت می‌کند.

■ زمانی که سیستم ABS فعال است، ممکن است فاصله ترمزگیری بیشتر از ترمز معمولی باشد:

سیستم ABS برای کاهش فاصله ترمزگیری طراحی نشده است. در شرایط زیر، حتماً فاصله ایمنی را با خودرو جلویی حفظ کنید:

● هنگام رانندگی در جاده‌های گلی، شنی یا برفی.

● هنگام رانندگی با زنجیر چرخ.

● هنگام رانندگی در جاده‌های ناهموار

● هنگام رانندگی در جاده‌های پر دست‌انداز.



هشدار

■ تعویض لاستیک

اطمینان حاصل کنید که تمام لاستیک‌ها دارای مشخصات، برند و الگوی آج مشخص شده و ظرفیت بار کل هستند. همچنین مطمئن شوید که لاستیک‌ها تا فشار توصیه شده باد شده‌اند.

در صورتی که از لاستیک‌های مختلف استفاده شود، سیستم‌های ABS، TRC و VSC نمی‌توانند به درستی کار کنند. برای جزئیات بیشتر در مورد تعویض لاستیک یا چرخ، با نمایندگی مجاز تماس بگیرید.

■ مدیریت لاستیک و سیستم تعلیق

استفاده از لاستیک‌های معیوب یا تغییرات در سیستم تعلیق می‌تواند بر سیستم‌های کمکی رانندگی تأثیر بگذارد و ممکن است باعث خرابی سیستم شود.

■ سیستم ترمز برخورد ثانویه

به سیستم ترمز برخورد ثانویه اعتماد نکنید. این سیستم برای کاهش آسیب‌های احتمالی ناشی از برخورد ثانویه طراحی شده است، اما بسته به شرایط مختلف، اثرات متفاوتی دارد. اعتماد بیش از حد به این سیستم ممکن است منجر به آسیب جدی یا حتی مرگ شود.

نکات سودمند برای رانندگی در زمستان

پیش از رانندگی در زمستان، لطفاً آمادگی‌ها و بررسی‌های لازم را انجام دهید. حتماً خودرو را به گونه‌ای برانید که با شرایط آب و هوایی زمستان سازگار باشد.

آمادگی برای رانندگی در زمستان

- از مایع و روغن مناسب برای دمای معمول فضای باز استفاده کنید:
- روغن موتور
- مایع خنک‌کننده موتور
- مایع شیشه‌شوی
- وضعیت باتری توسط تکنسین بررسی شود.
- نصب چهار لاستیک زمستانی یا خرید یک مجموعه زنجیر چرخ برای لاستیک‌های جلو.

اطمینان حاصل کنید که تمامی لاستیک‌ها دارای مشخصات و برند یکسانی هستند و زنجیر چرخ با مشخصات لاستیک‌ها مطابقت دارد.

هشدار 

■ رانندگی با خودرو مجهز به لاستیک‌های زمستانی

لطفاً برای کاهش خطر تصادف به موارد زیر توجه کنید. در غیر این صورت، ممکن است خودرو کنترل خود را از دست داده و منجر به آسیب جدی یا حتی مرگ شود.

- استفاده از لاستیک‌های با مشخصات تعیین شده.
- حفظ فشار باد توصیه شده.
- هنگام رانندگی از سرعت مجاز جاده و حداکثر سرعت مجاز برای لاستیک‌های زمستانی تجاوز نکنید.
- از لاستیک‌های زمستانی برای تمامی چرخ‌ها استفاده کنید و نه فقط برخی از آن‌ها.

■ رانندگی با خودرو مجهز به زنجیر چرخ

برای کاهش خطر تصادف به موارد زیر توجه کنید. در غیر این صورت، ممکن است خودرو به طور ایمن حرکت نکند و منجر به آسیب جدی یا حتی مرگ شود.

- هنگام رانندگی، از سرعت مجاز برای زنجیر چرخ و یا 50 km/h (هر کدام کمتر است) تجاوز نکنید.
- از رانندگی در جاده‌های ناهموار یا پر از چاله خودداری کنید.
- از شتاب ناگهانی، تغییر جهت ناگهانی، ترمز اضطراری و تغییر دنده‌هایی که منجر به ترمز موتور اضطراری می‌شود، اجتناب کنید.
- قبل از ورود به پیچ‌ها، سرعت خود را به میزان کافی کاهش دهید تا بتوانید کنترل خودرو را حفظ کنید.
- از سیستم LTA (دستیار حفظ مسیر) استفاده نکنید.

توجه 

■ تعمیر یا تعویض لاستیک‌های زمستانی

لطفاً برای تعمیر یا تعویض لاستیک‌های زمستانی با نمایندگی مجاز یا فروشنده مجاز لاستیک تماس بگیرید. پیاده کردن و نصب لاستیک‌های زمستانی می‌تواند بر عملکرد سنسور هشدار فشار باد لاستیک و ارسال‌کننده سیگنال تأثیر بگذارد.

قبل از رانندگی

با توجه به شرایط رانندگی، اقدامات زیر را انجام دهید.

- پنجره‌های یخ‌زده را به زور باز نکنید یا تیغه‌های برف‌پاک‌کن یخ‌زده را حرکت ندهید. روی قسمت یخ‌زده آب گرم بریزید تا یخ ذوب شود. بلافاصله آب را پاک کنید تا از یخ‌زدگی مجدد جلوگیری شود.
- برای اطمینان از عملکرد صحیح فن سیستم کنترل دما، همه برف‌ها را از ورودی هوای جلو پنجره پاک کنید.

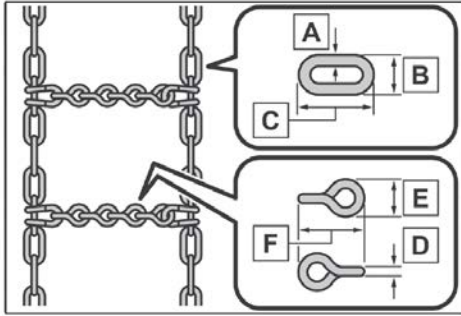

انواع زنجیرها:

A قطر زنجیر جانبی: 3 mm

B عرض زنجیر جانبی: 10 mm

C طول زنجیر جانبی: 30 mm

D قطر زنجیر متقاطع: 4 mm

E عرض زنجیر متقاطع: 14 mm

F طول زنجیر متقاطع: 25 mm

قوانین و مقررات مربوط به استفاده از زنجیر چرخ

با توجه به منطقه و نوع جاده، قوانین استفاده از زنجیر چرخ ممکن است متفاوت باشد. قبل از نصب زنجیر چرخ، حتماً قوانین محلی را بررسی کنید.

■ نصب زنجیر چرخ

هنگام نصب و باز کردن زنجیر چرخ، لطفاً به موارد زیر توجه کنید:

- در محل ایمن زنجیر چرخ را نصب و باز کنید.
- زنجیر چرخ را فقط بر روی لاستیک‌های جلو نصب کنید.
- لطفاً زنجیر چرخ را بر روی لاستیک‌های عقب نصب نکنید.

- تمام یخ یا برفی که ممکن است روی چراغ‌های بیرونی، آینه‌های بغل، پنجره‌ها، سقف، زیرشاسی، اطراف لاستیک‌ها یا ترمز جمع شده باشد، پاک کنید.

- قبل از سوار شدن به خودرو، تمام برف یا گل روی کفش‌ها را پاک کنید.

در حین رانندگی

به آرامی سرعت بگیرید و فاصله ایمنی را با خودرو جلویی حفظ کنید و سرعت خودرو را با توجه به شرایط جاده تنظیم کنید.

هنگام پارک

- اگر هنگام پارک، ترمز پارک فعال نشده است، اطمینان حاصل کنید که دنده از حالت پارک (P) خارج نمی‌شود.*

* در صورتی که پدال ترمز فشرده نشده باشد و سعی کنید دنده را از حالت پارک (P) به دنده دیگر تغییر دهید، دنده قفل می‌شود. اگر دنده از حالت پارک (P) خارج شود، سیستم قفل دنده ممکن است دچار نقص شده باشد. لطفاً فوراً با نمایندگی مجاز تماس بگیرید تا خودرو را بررسی کنند.

انتخاب زنجیر چرخ

هنگام نصب زنجیر چرخ، لطفاً از زنجیر چرخ با اندازه صحیح استفاده کنید. اندازه زنجیر چرخ باید با توجه به مشخصات هر لاستیک تنظیم شود.

- زنجیر چرخ را تا حد ممکن بر روی لاستیک‌های جلو محکم کنید. پس از ۰/۵ تا ۱ کیلومتر رانندگی، مجدداً زنجیر چرخ را محکم کنید.
- زنجیر چرخ را مطابق با دستورالعمل‌های همراه زنجیر نصب کنید.

توجه 

■ نصب زنجیر چرخ

پس از نصب زنجیر چرخ، سنسور هشدار فشار باد لاستیک و ارسال کننده سیگنال ممکن است به درستی کار نکنند.

MOIN
KHODRO

۵-۱ استفاده از سیستم تهویه مطبوع و بخارزدایی

سیستم تهویه مطبوع دستی ۱۵۸

۵-۲ استفاده از چراغ‌های داخلی

فهرست چراغ‌های داخلی ۱۶۴

۵-۳ استفاده از محفظه‌های نگهدارنده

فهرست محفظه‌های نگهدارنده ۱۶۶

صندوق عقب ۱۶۹

۵-۴ سایر تجهیزات داخل خودرو

سایر تجهیزات داخل خودرو ۱۷۰

MOJIN
KHODRO

سیستم تهویه مطبوع دستی

کنترل کننده تهویه مطبوع

نوع A ◀

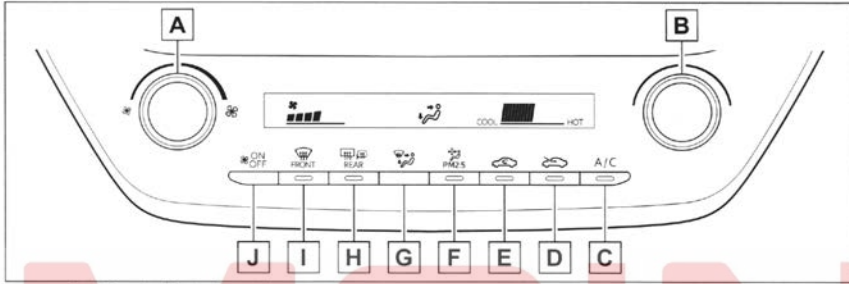

A کنترل سرعت فن

B کنترل دما

C دکمه "A/C" (فعال کردن کمپرسور کولر)

D دکمه حالت ورود هوای بیرون

E دکمه حالت گردش داخلی هوا

F دکمه تصفیه هوا PM2.5

G دکمه کنترل حالت جریان هوا

H دکمه گرم کن (بخارزدایی) شیشه عقب و آینه‌های بغل

I دکمه بخارزدایی شیشه جلو

J دکمه روشن/خاموش

نوع B ◀

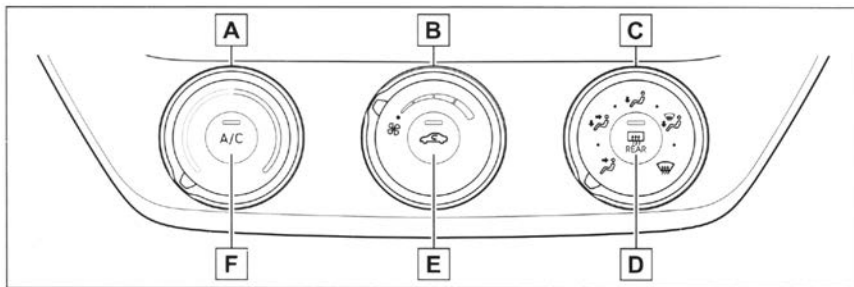

A کلید کنترل دما

B کلید کنترل سرعت فن

C دکمه کنترل حالت جریان هوا

D دکمه گرم کن (بخارزدایی) شیشه عقب و آینه‌های بغل

E دکمه حالت ورود هوای تازه/ گردش هوا داخلی

F دکمه A/C

■ تنظیم دما

با چرخاندن دکمه کنترل دما به سمت راست (گرم‌تر) یا به سمت چپ (سردتر)، دما را تنظیم کنید.

اگر دکمه A/C را فشار ندهید، سیستم باد طبیعی یا گرم می‌دهد.

■ تنظیم سرعت فن

◀ نوع A

برای تنظیم سرعت فن، دکمه کنترل سرعت فن را در جهت عقربه‌های ساعت (افزایش) یا خلاف جهت عقربه‌های ساعت (کاهش) بچرخانید.

کلید ON/OFF را فشار دهید تا فن خاموش شود.

هنگامی که فن خاموش است کلید ON/OFF را فشار دهید یا کلید کنترل سرعت فن را در جهت عقربه‌های ساعت بچرخانید تا فن روشن شود.

◀ نوع B

برای تنظیم سرعت فن، دکمه کنترل سرعت فن را در جهت عقربه‌های ساعت (افزایش) یا خلاف جهت عقربه‌های ساعت (کاهش) بچرخانید.

هنگامی که فن خاموش است کلید کنترل سرعت فن را در جهت عقربه‌های ساعت بچرخانید تا فن روشن شود.

■ تغییر حالت‌های جریان هوا

◀ نوع A

کلید کنترل حالت جریان هوا را فشار دهید.

هر بار که این کلید را فشار دهید، حالت جریان هوا به صورت زیر تغییر می‌کند.

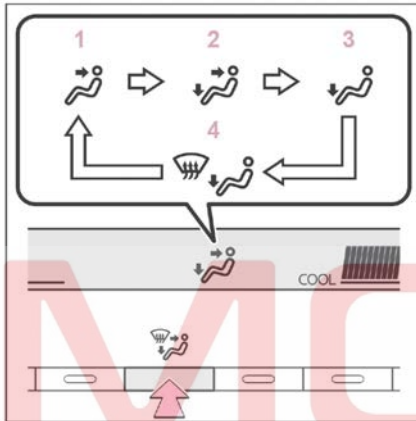

1. رو به صورت

2. رو به صورت و پا

3. رو به پا

4. رو به پا و عملکرد بخارزدایی شیشه جلو

◀ نوع B

برای انتخاب خروجی هوا، کلید کنترل حالت جریان هوا را در موقعیت دلخواه قرار دهید.

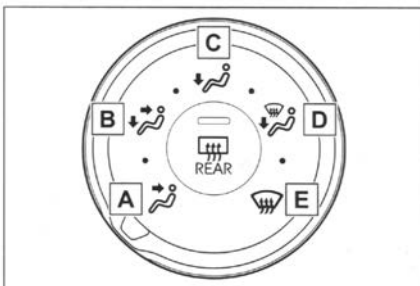

A رو به صورت

B رو به صورت و پا

C رو به پا

D رو به پا و بخار زدایی شیشه جلو

E بخار زدایی شیشه جلو

■ جابه‌جایی بین حالت ورود هوای تازه و حالت گردش هوای داخلی

◀ نوع A

● کلید حالت گردش هوای داخلی را فشار دهید تا این حالت انتخاب شود.

چراغ نشانگر روی کلید روشن می‌شود.

● کلید حالت ورود هوای تازه را فشار دهید تا به حالت ورود هوای تازه بروید.

چراغ نشانگر روی کلید حالت ورود هوای تازه روشن می‌شود.

◀ نوع B

کلید حالت ورود هوای تازه/ گردش هوای داخلی را فشار دهید.

هر بار که کلید را فشار دهید، عملکرد بین حالت ورود هوای تازه و حالت گردش هوای داخلی تغییر می‌کند.

هنگامی که حالت گردش هوای داخلی انتخاب شده است، چراغ نشانگر روی کلید حالت ورود هوای تازه/ گردش هوای داخلی روشن است.

■ تنظیم عملکردهای خنک‌کنندگی و رطوبت‌زدایی

"A/C" را فشار دهید. هنگامی که این عملکرد فعال می‌شود، چراغ نشانگر روی کلید A/C روشن می‌شود.

■ بخارزدایی شیشه جلو

◀ نوع A

می‌توان با استفاده از عملکرد بخارزدایی، شیشه جلو و شیشه‌های کناری جلو را بخارزدایی کرد.

کلید بخار زدایی شیشه جلو را فشار دهید.

اگر حالت هوا در حال حاضر روی حالت گردش هوای داخلی تنظیم شده است، آن را به حالت ورود هوای تازه تغییر دهید.

افزایش جریان هوا و افزایش دما به سرعت شیشه جلو و شیشه‌های کناری را بخارزدایی می‌کند.

با فشردن مجدد کلید بخارزدایی شیشه جلو، عملکرد متوقف می‌شود.

هنگامی که کلید بخارزدایی شیشه جلو روشن است، چراغ نشانگر آن روشن می‌شود.

◀ نوع B

می‌توان با استفاده از عملکرد بخارزدایی، شیشه جلو و شیشه‌های کناری جلو را بخارزدایی کرد.

کلید کنترل حالت جریان هوا را به موقعیت بخارزدایی شیشه جلو ببرید.

اگر حالت هوا در حال حاضر روی حالت گردش هوای داخلی تنظیم شده است، آن را به حالت ورود هوای تازه تغییر دهید. (حالت ممکن است به طور خودکار تغییر کند.)

افزایش جریان هوا و افزایش دما به سرعت شیشه جلو و شیشه‌های کناری را بخار زدایی می‌کند.

اگر عملکرد رطوبت زدایی کار نمی‌کند، کلید "A/C" را فشار دهید تا عملکرد رطوبت زدایی کار کند.

■ گرم‌کن (بخارزدایی) شیشه عقب و آینه بغل

می‌توان از این کلید برای بخار زدایی شیشه عقب و از بین بردن قطرات باران، شبنم و یخ‌زدگی روی آینه‌های بغل استفاده کرد.

کلید بخارزدایی شیشه عقب و آینه بغل را فشار دهید.

- عملکرد بخارزدایی پس از مدتی به طور خودکار خاموش می‌شود.

با روشن شدن کلید بخارزدایی شیشه عقب و آینه بغل، چراغ نشانگر روی کلید روشن می‌شود.

■ حالت تصفیه PM2.5 (نوع A)

کلید تصفیه PM2.5 را فشار دهید.

وقتی عملکرد تصفیه PM2.5 عملکرد روشن است، چراغ نشانگر روی کلید مربوطه روشن می‌شود.

حالت هوا به حالت چرخش هوا تغییر می‌کند و سرعت فن افزایش می‌یابد.

فیلتر تهویه مطبوع PM2.5 را از هوای داخل خودرو حذف می‌کند.

■ بخار گرفتگی شیشه

- هنگامی که رطوبت داخل خودرو زیاد است، شیشه‌ها به راحتی بخار می‌گیرند. روشن کردن حالت ورود هوای تازه کلید "A/C" هوا را رطوبت زدایی می‌کند و به طور مؤثر بخار شیشه جلو را از بین می‌برد.
- اگر کلید "A/C" خاموش باشد، ممکن است پنجره‌ها راحت‌تر بخار بگیرند.
- اگر از حالت گردش هوای داخلی یا حالت تصفیه هوا PM2.5 (نوع A) استفاده شود، ممکن است پنجره‌ها بخار بگیرند.

■ هنگام رانندگی در جاده‌های پرگرد و غبار،

- تمام پنجره‌ها را ببندید. اگر همچنان پس از بستن شیشه‌ها، گرد و غبار وارد خودرو شود، توصیه می‌شود حالت ورودی هوا را روی حالت گردش هوای داخلی قرار دهید و سرعت فن را روی هر تنظیمی غیر از خاموش بودن تنظیم کنید.

■ حالت ورود هوای تازه / گردش هوای داخلی

- توصیه می‌شود برای جلوگیری از ورود هوای کثیف به داخل خودرو و کمک به کاهش دمای داخل خودرو در زمانی که دمای بیرون بالا است، به طور موقت کلید حالت جریان هوا را روی حالت گردش هوای داخلی تنظیم کنید.
- در طول عملیات خنک‌کننده، تنظیم روی حالت گردش هوای داخلی، نیز به طور مؤثر دمای داخل خودرو را کاهش می‌دهد.

■ حالت تصفیه هوا PM2.5 (نوع A)

- اگر فیلتری غیر از فیلتر هوای کابین اصلی تویوتا استفاده شود، این عملکرد ممکن است به درستی کار نکند.
- اگر در حالی که حالت تصفیه PM2.5 روشن است، حالت هوا به حالت ورود هوای تازه تغییر کند، حالت تصفیه PM2.5 به حالت تعلیق در می‌آید و چراغ نشانگر روی کلید حالت تصفیه PM2.5 خاموش می‌شود.
- اگر حالت جریان هوا به حالت گردش هوای داخلی برگردد، چراغ نشانگر روی کلید حالت تصفیه PM2.5 روشن و حالت تصفیه PM2.5 دوباره فعال می‌شود.

■ هنگامی که دمای بیرون تقریباً به 0 درجه سانتیگراد کاهش می‌یابد،

حتی اگر کلید "A/C" فشار داده شود، ممکن است عملکرد رطوبت‌زدایی کار نکند.

■ تهویه هوا

- برای ورود هوای تازه به خودرو، سیستم تهویه مطبوع را روی حالت ورود هوای تازه قرار دهید.
- در حین استفاده، بوهای مختلفی از داخل و خارج خودرو ممکن است وارد سیستم تهویه مطبوع شده و در آن جمع شود. این ممکن است باعث ایجاد بو از دریچه‌ها شود.
- توصیه می‌شود قبل از خاموش کردن خودرو، سیستم تهویه مطبوع را روی حالت ورود هوای تازه قرار دهید.

■ فیلتر تهویه مطبوع

← ص. ۲۰۸



هشدار

■ جلوگیری از بخار گرفتن شیشه جلو

نوع A: در آب و هوای بسیار مرطوب، از کلید بخارزدایی شیشه جلو در طول عملیات تهویه مطبوع استفاده نکنید. اختلاف دمای هوای بیرون و شیشه جلو باعث می‌شود سطح بیرونی شیشه جلو بخار گرفته و در نتیجه دید شما را مسدود کند.

نوع B: در آب و هوای بسیار مرطوب، در حین عملیات تهویه مطبوع، کلید کنترل حالت جریان هوا را روی موقعیت بخارزدایی شیشه جلو قرار ندهید. اختلاف دمای هوای بیرون و شیشه جلو باعث می‌شود سطح بیرونی شیشه جلو بخار گرفته و در نتیجه دید شما را مسدود کند.

■ هنگامی که گرم‌کن (بخارزدایی) آینه بغل کار می‌کند، سطح آینه بغل را لمس نکنید، زیرا سطح آینه داغ شده و ممکن است باعث سوختگی شود.

توجه

■ جلوگیری از تخلیه باتری

هنگامی که موتور خاموش است، از سیستم تهویه مطبوع برای مدت زمان طولانی استفاده نکنید.

نحوه و عملکرد خروجی هوا

دریچه خروجی هوا

با توجه به حالت جریان هوا انتخاب شده خروجی هوا و حجم هوا تغییر می‌کند.

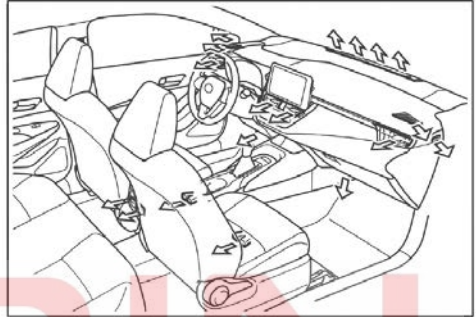

◀ سمت راست- جلو

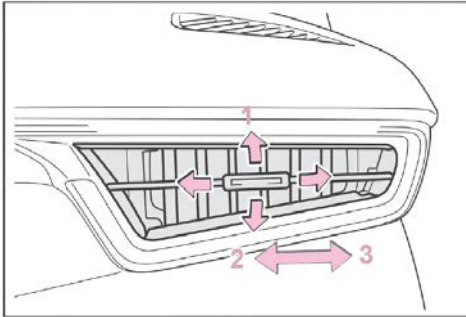

1. هدایت جریان هوا به سمت چپ یا راست، بالا و پایین
 2. باز کردن دریچه
 3. بستن دریچه
- ◀ سمت چپ جلو

◀ در صورت مجهز بودن

تنظیم موقعیت خروجی هوا و باز و بسته کردن خروجی هوا

◀ وسط- جلو

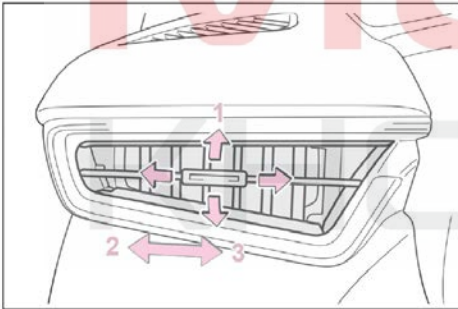

1. هدایت جریان هوا به سمت چپ یا راست، بالا یا پایین
2. بستن دریچه‌ها
3. باز کردن دریچه‌ها

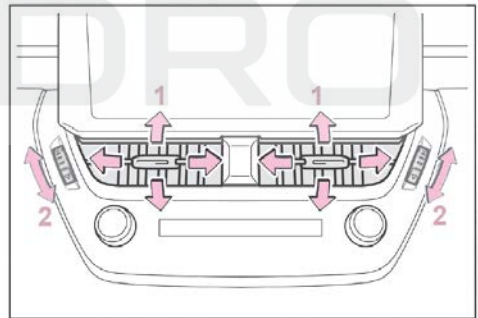

1. هدایت جریان هوا به سمت چپ یا راست، بالا یا پایین
2. باز کردن/ بستن دریچه‌ها از طریق چرخاندن دکمه مدور

هشدار 

■ از عملکرد نادرست بخارزدای شیشه جلو جلوگیری کنید.

چیزی که ممکن است خروجی هوا را بپوشاند روی داشبورد قرار ندهید. در غیر این صورت ممکن است جریان هوا را مسدود نموده و در نتیجه از بخارزدایی شیشه جلو جلوگیری کند.

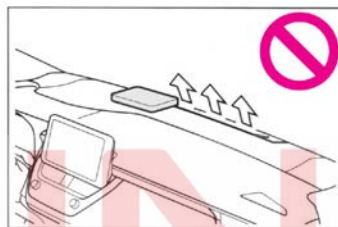

MOTIN
KHODRO

فهرست چراغ‌های داخلی

موقعیت چراغ‌های داخلی

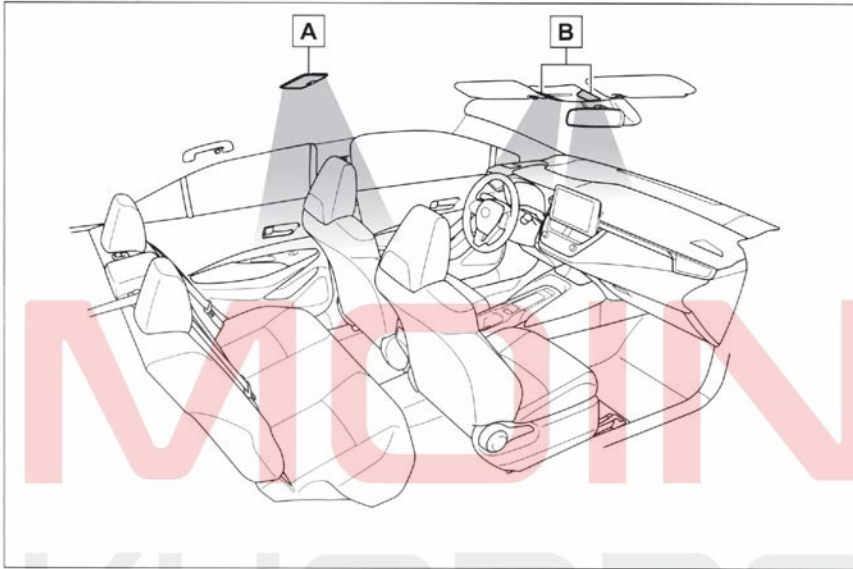

A چراغ‌های داخلی عقب (در صورت مجهز بودن) ← ص. ۱۶۴

چراغ‌های مطالعه عقب (در صورت مجهز بودن) ← ص. ۱۶۵

B چراغ‌های داخلی / مطالعه جلو ← ص. ۱۶۴، ۱۶۵

هنگام فعال بودن موقعیت درب، این چراغ با باز شدن درب روشن می‌شود.

2. روشن / خاموش کردن چراغ

■ عقب (در صورت مجهز بودن)

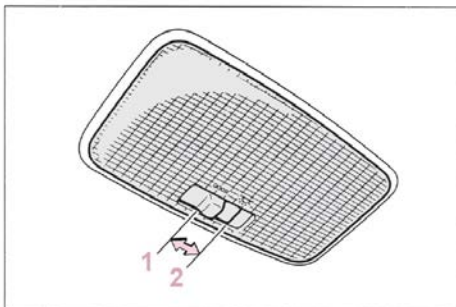

عملکرد چراغ‌های داخلی

■ جلو

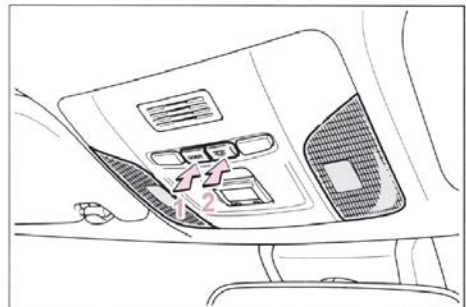

1. فعال / غیرفعال بودن موقعیت درب

■ جلوگیری از تخلیه باتری

هنگامی که دکمه استارت در موقعیت OFF است، اگر چراغ‌های داخلی همچنان روشن باشند، پس از ۲۰ دقیقه به طور خودکار خاموش می‌شوند.

■ شرایطی که ممکن است چراغ‌های داخلی به طور خودکار روشن شوند.

اگر کیسه هوای SRS باز شود (باد شود) یا یک برخورد شدید از عقب رخ دهد، چراغ‌های داخلی به طور خودکار روشن می‌شوند.

پس از حدود ۲۰ دقیقه، چراغ‌های داخلی به طور خودکار خاموش می‌شوند.

چراغ‌های داخلی را می‌توان به صورت دستی خاموش کرد. با این حال، برای پیشگیری از تصادف بیشتر، توصیه می‌شود که چراغ‌های داخلی تا اطمینان از ایمنی روشن بمانند.

(بسته به شدت و شرایط برخورد، ممکن است چراغ‌های داخلی به طور خودکار روشن نشوند.)

■ سفارشی سازی

برخی از عملکردها را می‌توان سفارشی کرد.
(← ص ۲۶۴)

⚠ توجه

■ برای جلوگیری از اتمام شارژ باتری

هنگامی که موتور روشن نیست، چراغ‌ها را برای مدت طولانی روشن نگذارید.

1. فعال کردن موقعیت درب

چراغ‌های داخلی عقب با چراغ‌های داخلی جلو روشن / خاموش می‌شوند.

هنگامی که موقعیت درب فعال است، با باز شدن درب، چراغ‌های داخلی جلو و چراغ‌های داخلی عقب روشن می‌شود.

2. روشن کردن چراغ به صورت دستی.

چراغ مطالعه

■ جلو

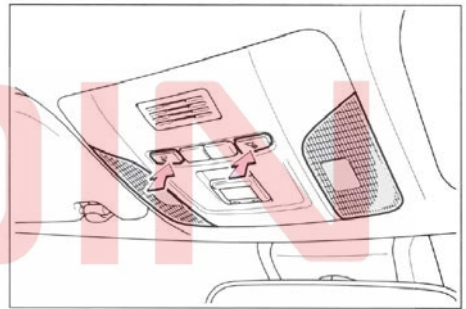

روشن / خاموش کردن چراغ

■ عقب (در صورت مجهز بودن)

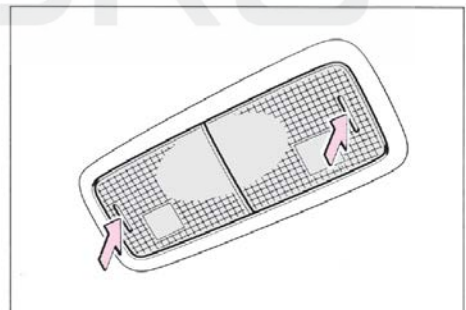

روشن / خاموش کردن چراغ

وقتی موقعیت درب فعال باشد، با باز شدن درب، این چراغ همراه با چراغ داخلی جلو روشن می‌شود.

■ سیستم روشنایی ورودی

چراغ‌های داخلی به طور خودکار بر اساس حالت دکمه استارت، حضور ریموت کنترل، قفل / باز کردن درب، باز بستن درب روشن / خاموش می‌شوند.

فهرست محفظه‌های نگهدارنده

محل محفظه نگهدارنده

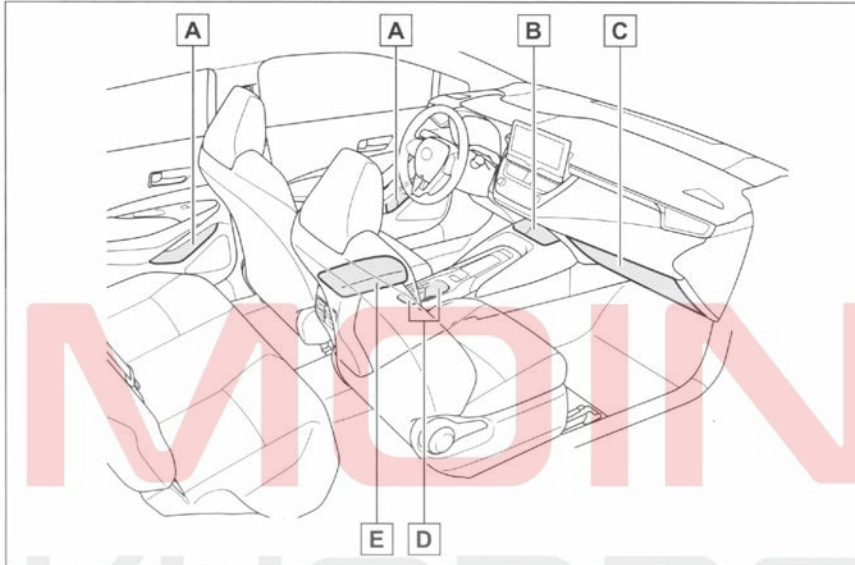

- A** جا بطری / محفظه نگهداری رودری (← ص. ۱۶۷)
- B** محفظه جلوی کنسول وسط (← ص ۱۸۸)
- C** جعبه داشبورد (در صورت مجهز بودن) (← ص. ۱۶۸)
- D** جالیوانی (← ص. ۱۶۷)
- E** جعبه کنسول (← ص. ۱۶۸)

⚠ هشدار

■ اقلامی که نباید در محفظه نگهدارنده، نگهداری شوند.

لیوان، فنک یا قوطی اسپری را در محفظه نگهدارنده نگهداری نکنید، در غیر این صورت، زمانی که دمای داخل اتاق افزایش یابد، ممکن است شرایط زیر رخ دهد:

- ممکن است شیشه‌ها در اثر حرارت تغییر شکل داده یا در اثر تماس با سایر اقلام نگهداری شده ترک بخورند.

- فنک‌ها یا قوطی‌های اسپری ممکن است منفجر شوند اگر با سایر وسایل ذخیره شده تماس پیدا کنند، ممکن است فنک آتش بگیرد یا قوطی اسپری گاز آزاد کند و باعث آتش‌سوزی شود.

جعبه داشبورد

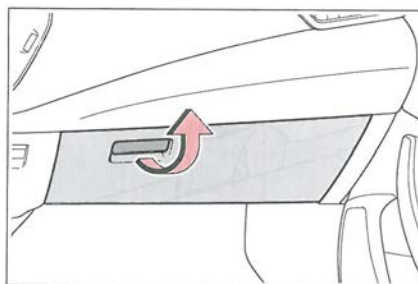

دستگیره را به سمت بالا بکشید تا جعبه داشبورد باز شود.

هشدار !

■ اقدامات احتیاطی در هنگام رانندگی

جعبه داشبورد را بسته نگه دارید. در غیر این صورت، ممکن است در هنگام ترمز یا چرخش اضطراری، جعبه داشبورد یا وسایل ذخیره شده در آن به سرنشینان برخورد کرده و باعث بروز حادثه شود.

جا لیوانی

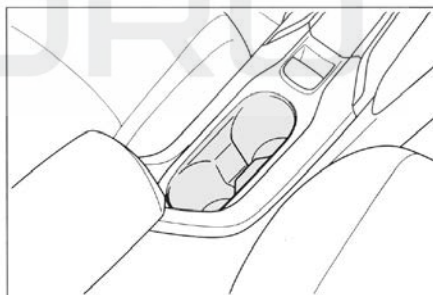

هشدار !

■ مواردی که برای نگهداری در جا لیوانی مناسب نیستند.

به غیر از فنجان یا قوطی نوشابه چیز دیگری را در جا لیوان قرار ندهید.

در صورت تصادف یا ترمز اضطراری، چنین وسایلی ممکن است از جا لیوان به بیرون پرتاب و باعث آسیب شوند. برای قوطی‌های حاوی نوشیدنی گرم، درب آن را تا حد ممکن سفت کنید تا از سوختگی جلوگیری شود.

جا بطری / محفظه نگهداری رودری

جلو ◀

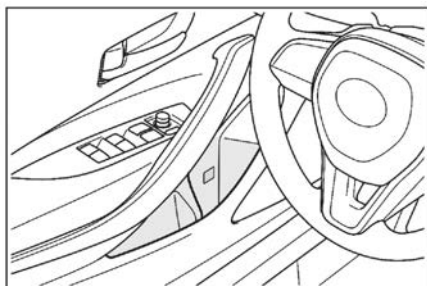

عقب ▶



■ جا بطری

- هنگام نگهداری بطری‌ها، درب آن را سفت کنید.
- ممکن است به دلیل اندازه یا شکل بطری، امکان نگهداری آن در جا بطری وجود نداشته باشد.

هشدار !

■ اقلامی که برای نگهداری در جا بطری مناسب نیستند.

به غیر از بطری چیز دیگری داخل جا بطری قرار ندهید. در صورت تصادف یا ترمز اضطراری، ممکن است شی از جای بطری به بیرون پرتاب و باعث آسیب شود.

توجه 

■ اقلامی که نباید در جا بطری نگهداری شوند.

بطری‌ها یا لیوان‌های بدون درب حاوی مایعات و لیوان‌های کاغذی را در جای بطری قرار ندهید. در غیر این صورت ممکن است مایع بریزد یا شیشه بشکند.

جعبه کنسول

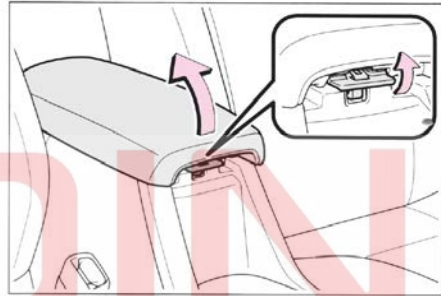

هشدار 

■ اقدامات احتیاطی در هنگام رانندگی

جعبه کنسول را بسته نگه دارید. در غیر این صورت ممکن است در صورت تصادف یا ترمز اضطراری باعث آسیب شود.

محفظة کنسول وسط

جلو 

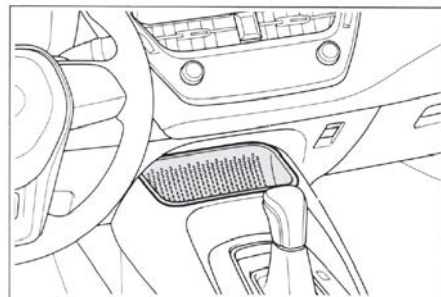

عقب 

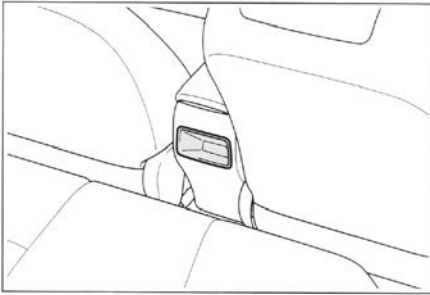

هشدار 

■ اقدامات احتیاطی در هنگام رانندگی

هنگام قرار دادن وسایل در محفظه بدون درپوش، اقدامات احتیاطی زیر را رعایت کنید. در غیر این صورت، ممکن است این وسایل در هنگام ترمز اضطراری یا چرخش از محفظه به بیرون پرتاب شوند. در این صورت ممکن است این موارد در عملکرد پدال اختلال ایجاد کنند یا حواس راننده را پرت کرده و باعث تصادف شوند.

- اقلامی که به راحتی جابه‌جا می‌شوند یا به راحتی از بین می‌روند را داخل محفظه بدون درپوش نگهداری نکنید.
- ارتفاع اقلام چیده شده داخل محفظه نباید از لبه سینی بیشتر شود.
- اقلامی را که ممکن است از لبه سینی بالاتر باشند را داخل محفظه بدون درپوش قرار ندهید.

جا کارت‌تی

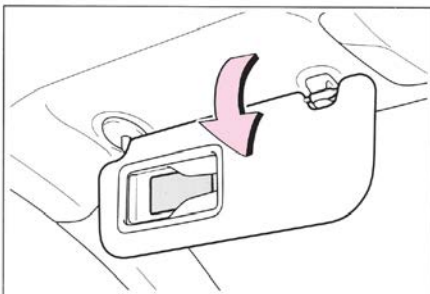

برای دستیابی به جا کارت‌تی، آفتابگیر را پایین بکشید.

صندوق عقب

محفظة نگهداری کمکی

کفپوش را بلند کنید.

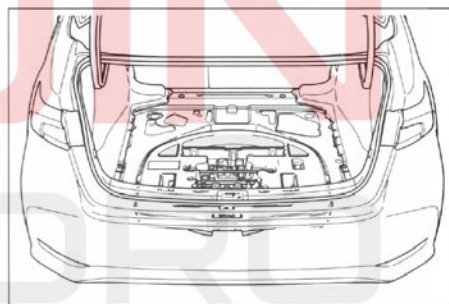
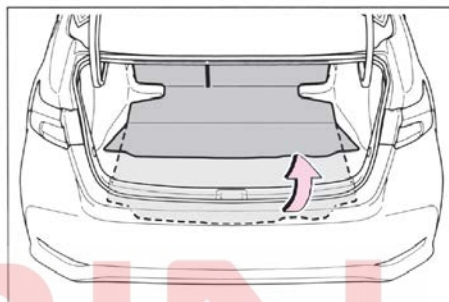

سایر تجهیزات داخل خودرو

سوکت برق

برای لوازم جانبی ۱۲ ولت با جریان کاری کمتر از ۱۰ آمپر، سوکت برق موجود است. در حالی که زبانه را بالا می‌کشید، درپوش را به سمت بالا بلند کنید و سپس درپوش سوکت برق را باز کنید.

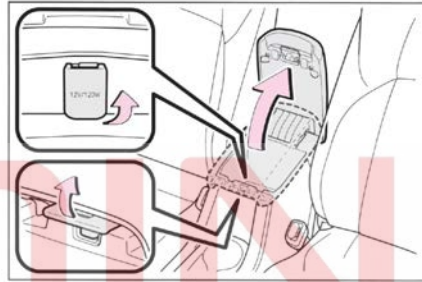

شرایط استفاده از سوکت برق

دکمه استارت در موقعیت ACC یا ON باشد.

هنگام قرار دادن دکمه استارت در موقعیت OFF

دستگاه‌های الکترونیکی قابل شارژ مانند موبایل را جدا کنید.

اگر چنین دستگاه‌هایی همچنان متصل باشند، ممکن است دکمه استارت به طور معمول در موقعیت OFF قرار نگیرد.

هنگام استفاده از سیستم استاپ و استارت

پس از اینکه سیستم استاپ و استارت، موتور را متوقف می‌کند، ممکن است هنگامی که موتور مجدداً راه‌اندازی می‌شود، سوکت شارژ به طور موقت قابل استفاده نباشد، اما این نشان‌دهنده نقص نیست.

توجه ⚠️

■ جلوگیری از آسیب به سوکت شارژ

وقتی از سوکت شارژ استفاده نمی‌کنید درپوش آن را ببندید. در غیر این صورت، ممکن است اجسام خارجی یا مایعات وارد سوکت شارژ شده و باعث اتصال کوتاه شوند.

■ جلوگیری از تخلیه باتری

در زمانی که موتور کار نمی‌کند، از سوکت شارژ برای مدت طولانی و غیرضروری استفاده نکنید.

آفتابگیر

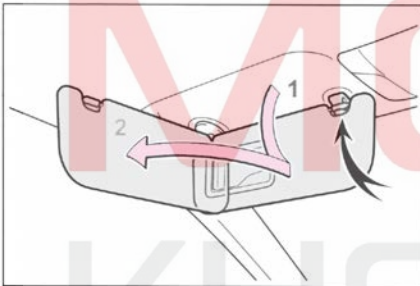

1. آفتابگیر را پایین بیاورید تا در موقعیت جلو قرار گیرد.
2. آفتابگیر را پایین بیاورید، قلاب آن را باز کنید، و سپس آن را به کنار بچرخانید تا در موقعیت کناری قرار گیرد.

آینه آرایشی

درپوش را به صورت کشویی بکشید تا باز شود.

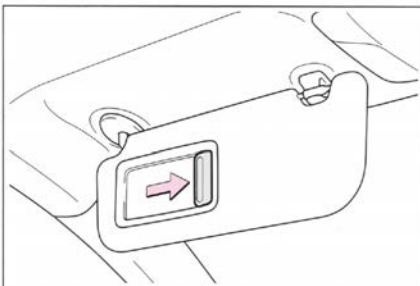

توجه ⚠️

■ جلوگیری از سوختن فیوز

از لوازم جانبی با جریان بالاتر از ۱۲ ولت و ۱۰ آمپر استفاده نکنید.

هشدار 

■ **وسایلی که نمی توان آنها را روی جالباسی آویزان کرد:**
از آویزان کردن رخت آویز یا سایر اجسام سخت یا تیز به جا لباسی خودداری کنید. ادر صورت باز شدن کیسه هوای پرده ای SRS، ممکن است این وسایل به بیرون پرتاب و باعث آسیب جدی یا حتی مرگ شوند.

دستگیره کمکی

هنگام نشستن روی صندلی می توانید از دستگیره کمکی نصب شده روی سقف برای حمایت از بدن خود استفاده کنید.

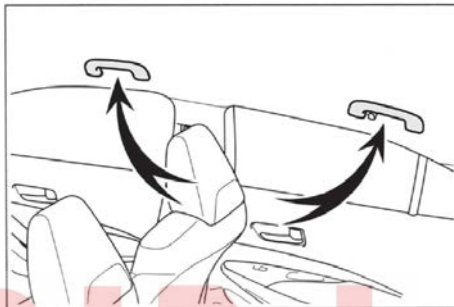

هشدار 

■ **دستگیره کمکی**

هنگام سوار یا خارج شدن از خودرو یا بلند شدن از صندلی از دستگیره کمکی استفاده نکنید.

توجه 

■ **جلوگیری از آسیب دستگیره کمکی**

از آویزان کردن اجسام سنگین به دستگیره کمکی خودداری کنید.

جا لباسی

دستگیره کمکی عقب مجهز به جالباسی است.

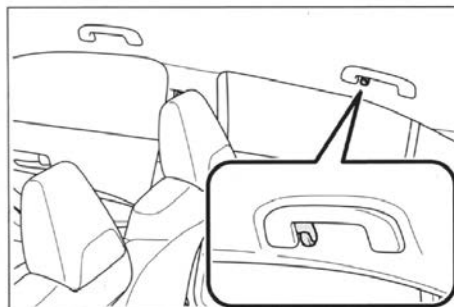

MOIN
KHODRO

۶-۱ نگهداری و مراقبت

تمیز کردن و محافظت از بیرون خودرو ۱۷۴

تمیز کردن فضای داخلی خودرو ۱۷۶

۶-۲ سرویس و نگهداری

دستوالعمل‌های سرویس و نگهداری ۱۷۹

سرویس و نگهداری دوره‌ای ۱۸۱

۶-۳ سرویس و نگهداری قابل انجام توسط مالک

اقدامات احتیاطی برای سرویس و نگهداری توسط

مالک ۱۸۷

درب موتور ۱۸۹

قرار دادن جک ۱۹۰

محفظه موتور ۱۹۱

لاستیک‌ها ۱۹۷

فشار باد لاستیک ۲۰۵

رینگ (چرخ) ۲۰۶

فیلتر سیستم تهویه مطبوع ۲۰۸

باتری ریموت کنترل ۲۰۹

بررسی و تعویض فیوزها ۲۱۱

لامپ چراغ‌ها ۲۱۴

تمیز کردن و محافظت از بیرون خودرو

هر قطعه را متناسب با مواد سازنده آن به روشی مناسب تمیز کنید.

روش تمیز کردن

- تمیز کردن را از بالا به پایین شروع کرده، به بدنه خودرو آب بپاشید، دیواره چرخ‌ها و زیر خودرو را تمیز کنید تا هرگونه گرد و خاک و آشغال تمیز شود.
- با استفاده از اسفنج یا پارچه نرم مثل جیر، بدنه خودرو را تمیز کنید.
- برای لکه‌هایی که سخت پاک می‌شوند، از صابون شستشوی خودرو استفاده کرده و کاملاً آبکشی کنید.
- هرگونه آب را خشک نمایید.
- زمانی که لایه ضد آب خودرو از بین رفت، خودرو را واکس بزنید.
- اگر آب به صورت قطره روی سطح تمیز نیمیمانده، هنگام خنک بودن بدنه، به بدنه خودرو واکس بزنید.

کارواش اتوماتیک

- پیش از شستن خودرو، آینه‌های بغل را تا کنید. شستشو را از جلوی خودرو آغاز کرده و قبل از رانندگی آینه‌های بغل را باز نمایید.
- فرچه‌های مورد استفاده در کارواش‌های اتوماتیک ممکن است سطح خودرو را خراشیده و به رنگ خودرو آسیب برسانند.
- در بعضی از کارواش‌های اتوماتیک ممکن است بادگیر عقب قابل شستشو نباشد و احتمال صدمه دیدن خودرو افزایش یابد.

شستشو با فشار بالای آب

اجازه ندهید نازل کارواش خیلی به پنجره‌ها نزدیک شود. در غیر این صورت ممکن است آب وارد اتاق خودرو شود.

هنگام شستشوی خودرو

اگر دستگیره درب حین قراردادن ریموت در محدوده شناسایی خیس شود، ممکن است قفل درب به دفعات باز و بسته شود. در این صورت، حین شستشوی خودرو باید اقدامات اصلاحی زیر را انجام دهید:

- حین شستشوی خودرو، ریموت را در فاصله ۲ متری یا بیشتر، از خودرو قرار دهید. (مراقب باشید که ریموت دزدیده نشود.)
- برای غیرفعال کردن سیستم ورود و استارت هوشمند، ریموت را در حالت صرفه‌جویی در مصرف باتری تنظیم نمایید. (← ص. ۷۲)

روکش تزئینی چرخ و رینگ چرخ

- لطفاً از مواد شوینده خنثی استفاده نموده و فوراً همه کثیفی‌ها را پاک کنید.
- بلافاصله پس از استفاده از مواد شوینده آن را با آب بشویید.
- اطمینان حاصل کنید که اقدامات احتیاطی زیر را برای محافظت از رنگ در برابر آسیب رعایت کنید.
 - از شوینده‌های اسیدی، قلیایی یا ساینده استفاده نکنید.
 - از برس سخت استفاده نکنید.
 - هنگامی که چرخ‌ها داغ هستند (مثلاً پس از رانندگی یا پس از پارک در هوای گرم) از مواد شوینده روی چرخ‌ها استفاده نکنید.

لنت ترمز و کالیپر ترمز

اگر خودرو را با لنت ترمز یا دیسک ترمز خیس پارک کنید، ممکن است زنگ بزند و باعث گیر کردن آنها شود. پس از شستن خودرو به آرامی برانید و قبل از پارک چندین بار ترمز کنید تا قطعات ترمز خشک شوند.

سپر

از پاک‌کننده‌های ساینده استفاده نکنید. این ممکن است خطر آسیب دیدن خودرو را نیز افزایش دهد.

قطعات آبکاری شده

اگر کثیفی را نمی‌توان پاک کرد، آن را به روش زیر تمیز کنید:

- از محلول شوینده خنثی با غلظت حدود ۵ درصد برای خیس کردن پارچه نرم و پاک کردن کثیفی استفاده کنید.

■ چراغ‌های بیرونی را تمیز کنید.

- هنگام نظافت مراقب باشید از مواد آلی یا برس‌های سخت برای نظافت استفاده نکنید. در غیر این صورت ممکن است سطح چراغ خودرو آسیب ببیند.
- سطح چراغ خودرو را واکس زنید. واکس ماشین ممکن است به لنز آسیب برساند.

■ جلوگیری از آسیب به بازوهای برف‌پاک‌کن

هنگام برداشتن بازوی برف‌پاک‌کن از روی شیشه جلو، ابتدا بازوی برف‌پاک‌کن سمت راننده را بلند کنید و سپس هنگام بازگرداندن برف‌پاک‌کن به حالت اولیه، ابتدا از سمت سرنشین شروع کنید.

■ هنگام شستشوی خودرو تحت فشار بالا

● هنگام شستن خودرو، از قرار دادن جت‌های آب پرفشار به طور مستقیم به سمت دوربین یا اطراف آن استفاده نکنید. ضربه ناشی از جت‌های آب پرفشار ممکن است باعث اختلال در عملکرد دستگاه شود.

● از اسپری کردن مستقیم آب روی رادار پشت لوگو خودداری کنید، در غیر این صورت ممکن است باعث آسیب به تجهیزات شود.

● از تماس سر نازل با گردگیرها (روکش لاستیکی یا قسمت‌هایی که توسط سازنده با رزین پوشانده شده است)، کانکتورها یا قطعات زیر خودداری نمایید. هنگام قرار گرفتن قطعات در معرض فشار بالای آب ممکن است قطعات صدمه ببینند.

● قطعات مربوط به سیستم انتقال قدرت

● قطعات مربوط به فرمان

● قطعات مربوط به سیستم تعلیق

● قطعات مربوط به ترمز

● نازل تمیزکننده را حداقل ۳۰ سانتی متر از بدنه خودرو دور کنید، در غیر این صورت ممکن است قطعات رزین (مانند نوارهای محافظ و سپرها) تغییر شکل داده و آسیب ببینند. همچنین اجازه ندهید که نازل به طور مداوم همان ناحیه را اسپری کند.

- آب باقیمانده روی سطح را با یک پارچه خشک نرم پاک کنید.
- برای پاک کردن روغن از دستمال مرطوب الکلی یا مشابه آن استفاده کنید.

⚠ هشدار

■ هنگام شستن خودرو

داخل محفظه موتور را با آب شستشو ندهید در غیر این صورت ممکن است باعث آتش گرفتن قطعات الکتریکی شود.

■ پیشگیری‌های مرتبط با لوله آگزوز

گازهای خروجی آگزوز منجر به داغ شدن بسیار زیاد لوله آگزوز می‌گردد.

حین شستن خودرو مراقب باشید پیش از خنک شدن کامل به لوله آگزوز دست نزنید و چرا که منجر به سوختگی می‌گردد.

⚠ توجه

■ جلوگیری از آسیب رنگ و خوردگی بدنه و قطعات (چرخ‌های آلومینیومی و غیره)

● خودرو باید در شرایط زیر فوراً تمیز شود:

- پس از رانندگی در ساحل
- پس از رانندگی در جاده‌های شور قلیایی
- اگر ذرات زغال سنگ یا شیره درخت به سطح رنگ چسبیده باشد.
- در صورت وجود حشرات مرده، فضولات حشرات یا فضولات پرندگان روی سطح رنگ
- پس از راندن خودرو در منطقه‌ای آلوده به خاکستر زغال سنگ، دود نفت، پودر آهن یا مواد شیمیایی
- اگر خودرو به شدت گرد و غبار یا گل آلود است.
- اگر مایعاتی مانند بنزن و بنزین روی سطح رنگ پاشیده شود.
- در صورت کنده شدن یا خراشیدگی رنگ، لطفاً فوراً آن را تعمیر کنید.
- برای جلوگیری از خوردگی رینگ‌ها، هنگام نگهداری آنها، تمام کثیفی‌ها را پاک کرده و در محیطی با رطوبت کم نگهداری کنید.

تمیز کردن فضای داخلی خودرو

هر قطعه را متناسب با مواد سازنده آن به روشی مناسب تمیز کنید.

حفاظت از فضای داخلی خودرو

- با استفاده از جاروبرقی آشغال و گرد و خاک را تمیز نمایید. سطح کثیف را با پارچه مرطوب و آب ولرم تمیز کنید.
- جهت تمیز کردن سطوحی که هنوز کثیف می‌باشند از محلول آب رقیق شامل یک درصد شوینده خنثی استفاده نمایید. پس از آن آب اضافی را با استفاده از پارچه نمدار برطرف کرده و سپس هرگونه لکه باقی مانده از شوینده را پاک نمایید.

کفپوش

شوینده‌های متفاوتی در بازار وجود دارد. از اسفنج یا فرچه برای مالیدن کف استفاده نمایید. کف را به صورت دایره‌ای روی سطح بمالید. از آب استفاده نکنید. کف را روی سطوح کثیف بمالید و اجازه دهید خشک شود.

کمربندهای ایمنی

کمربندهای ایمنی را با استفاده از پارچه یا اسفنج آغشته به محلول صابون و آب ولرم تمیز نمایید. همچنین به طور مرتب کمربندها را از نظر پوسیدگی، ساییدگی یا پارگی شدید کنترل کنید.

توجه 

- از پاشیدن آب به سمت پایین شیشه جلو اجتناب کنید. در صورت ورود آب به ورودی هوای سیستم تهویه مطبوع (که در نزدیکی قسمت پایین شیشه جلو قرار دارد) ممکن است تهویه مطبوع به درستی کار نکند.
- از جت آب پرفشار برای تمیز کردن قسمت زیرین خودرو استفاده نکنید.

هشدار **آب درون خودرو**

- از ریختن یا پاشیدن مایع درون خودرو جلوگیری نمایید. در غیراینصورت ممکن است باعث نقص فنی قطعات الکتریکی و غیره یا آتش‌سوزی شود.

● از قرار دادن اجسام ساخته شده از وینیل (پلاستیک)، لاستیک یا موادی با روکشی از واکس روی رویه صندلی‌ها خودداری نمایید، چرا که در صورت بالا رفتن دمای داخل خودرو، به سطح چرم می‌چسبند.

■ ریختن آب در کف خودرو

از شستن کف خودرو با آب خودداری نمایید. در صورت تماس آب با قطعات الکتریکی خودرو، همانند سیستم صوتی یا سیستم‌های زیر یا روی کفپوش خودرو ممکن است این سیستم‌ها آسیب ببینند، همچنین آب منجر به زنگ زدن بدنه نیز می‌شود.

■ تمیز کردن شیشه جلو از داخل

از تماس تمیزکننده شیشه با لنزهای دوربین جلوگیری نمایید. همچنین از دست زدن به لنزها خودداری کنید. (← ص. ۱۱۶)

■ تمیز کردن شیشه عقب از داخل

● از شیشه شوی برای تمیز کردن شیشه عقب استفاده نکنید، چرا که منجر به صدمه دیدن سیم‌های سیستم گرم‌کن شیشه عقب می‌گردد. برای تمیز کردن شیشه از پارچه آغشته به آب ولرم استفاده نمایید. شیشه را با حرکت رفت و برگشتی به موازات سیم‌های گرم‌کن تمیز نمایید.

● مراقب باشید سیم‌های گرم‌کن را خراب نکرده یا نخراشید.

■ تمیز کردن تزئینات فلزی

- برای از بین بردن کثیفی از یک پارچه نرم مرطوب شده با آب یا پارچه جیر مصنوعی استفاده کنید.
- رطوبت باقیمانده را با یک پارچه نرم و خشک از روی سطح پاک کنید.

■ تمیز کردن تزئینات فلزی

سطح فلز با لایه‌ای از فلز واقعی پوشیده شده است. همیشه آن را به طور منظم تمیز کنید. اگر مناطق کثیف برای مدت طولانی رها شوند، تمیز کردن آنها ممکن است دشوار شود.

هشدار !

● از خیس شدن قطعات سیستم کیسه هوا یا سیم‌کشی‌های درون خودرو جلوگیری نمایید.

(← ص. ۲۲)

نقص الکتریکی می‌تواند منجر به باز شدن کیسه‌های هوا یا عدم عملکرد صحیح آنها و در نتیجه آسیب‌های جسمی جدی یا حتی مرگ گردد.

■ تمیز کردن داخل خودرو (به ویژه پنل جلو داشبورد)

از واکس یا پولیش استفاده نکنید. پنل جلو داشبورد ممکن است تصویر شیشه جلو را منعکس کرده، دید راننده را محدود و منجر به تصادف و نهایت صدمات جسمی جدی یا حتی مرگ گردد.

توجه !

■ مواد شوینده

● از شوینده‌های زیر استفاده نکنید، چرا که منجر به تغییر رنگ داخل خودرو یا آسیب دیدن قسمت‌های رنگ شده خودرو می‌شود:

● غیر از صندلی: مواد طبیعی مثل بنزن یا بنزین، حلال‌های اسیدی یا قلیایی، رنگ یا سفیدکننده

● صندلی‌ها: حلال‌های اسیدی یا قلیایی مثل تینر، بنزن، الکل
● فرمان: رقیق‌کننده‌ها و پاک‌کننده‌های الکلی، مواد شوینده و سایر مواد آلی

● از واکس پولیش یا تمیزکننده‌های پولیشی استفاده نکنید. جلو داشبورد یا بخش‌های داخلی پوشیده از رنگ ممکن است صدمه ببیند.

■ جلوگیری از صدمه دیدن سطوح چرمی

برای جلوگیری از صدمه دیدن سطوح چرمی و خراب شدن چرم، پیشگیری‌های زیر را در نظر بگیرید:

● هرگونه آشغال یا کثیفی را بلافاصله از روی چرم تمیز نمایید.

● از قرار دادن خودرو در معرض آفتاب مستقیم برای مدت طولانی خودداری نمایید؛ به ویژه در تابستان خودرو را در سایه پارک نمایید.

تمیز کردن قسمت‌های چرمی

- هرگونه آشغال را با استفاده از جارو برقی تمیز نمایید.
- یک پارچه نرم را با مواد شوینده رقیق خیس کنید. پس از خیس شدن گرد و غبار باقیمانده خاک و گرد و غبار را پاک کنید.
- برای تمیز کردن از محلول رقیق شامل 5% شوینده خنثی استفاده نمایید.
- پارچه خیس را فشار داده و قسمت مورد نظر را پاک کنید.
- آب اضافی پارچه را گرفته و لکه‌های باقی مانده از مواد شویده و آب را کاملاً تمیز کنید.
- سطح را با یک پارچه نرم و خشک پاک کنید. سپس چرم را در سایه، جای خنک و دارای تهویه خشک کنید.

نگهداری از قطعات چرمی

تویوتا توصیه می‌کند برای حفظ کیفیت فضای داخلی خودرو، آن را حداقل دو بار در سال تمیز کنید.

تمیز کردن قسمت‌های چرم مصنوعی

- هرگونه آشغال را با استفاده از جارو برقی تمیز نمایید.
- یک پارچه نرم را با مواد شوینده رقیق شامل 1% شوینده خنثی خیس کنید. پس از خیس شدن گرد و غبار باقیمانده خاک و گرد و غبار را پاک کنید.
- آب اضافی پارچه را گرفته و لکه‌های باقی مانده از مواد شویده و آب را کاملاً تمیز کنید.

دستورالعمل‌های سرویس و نگهداری

برای اطمینان از رانندگی ایمن و اقتصادی، مراقبت روزانه و منظم بسیار ضروری است. شرکت تویوتا انجام موارد زیر را توصیه می‌کند:



هشدار

■ در صورت نگهداری نامناسب از خودرو

نگهداری نامناسب از خودرو می‌تواند منجر به صدمات جدی به خودرو و در نتیجه صدمات جسمی و حتی مرگ گردد.

■ کار با باتری

اتصالات ترمینال‌ها و دیگر قطعات باتری حاوی سرب و ترکیبات سربی بوده و به مغز آسیب می‌زند، لطفاً پس از کار با باتری دست‌هایتان را بشویید. (ص. ۱۹۵ ←)

برنامه تعمیر و نگهداری

- برنامه تعمیر و نگهداری باید بر اساس زمان‌بندی‌های مشخص شده در برنامه انجام گردد.
- فاصله تعمیر و نگهداری منظم بر اساس قرائت کیلومتر شمار یا فاصله زمانی - هر کدام که زودتر فرا برسد انجام شود، همانطور که در برنامه نشان داده شده است.
- مواردی که که از آخرین بازه زمانی سرویس و نگهداری آنها گذشته است نیز باید در همان بازه سرویس شوند.
- برای تعمیر و نگهداری به کجا برویم؟
- بهتر است خودروی خود را برای سرویس، بازرسی و تعمیر به نمایندگی مجاز ببرید.

تکنسین‌های تویوتا متخصصانی آموزش دیده هستند که آخرین اطلاعات تعمیر و نگهداری را از طریق بولتن‌های فنی، دستورالعمل‌های تعمیر و نگهداری و برنامه‌های آموزشی در نمایندگی دریافت می‌کنند. بنابراین توصیه می‌کنیم که بهتر است تعمیر و نگهداری را به آنها بسپارید.

نمایندگی‌های مجاز تویوتا سرمایه‌گذاری هنگفتی را روی ابزارها و تجهیزات سرویس و نگهداری مخصوص تویوتا می‌کنند تا به شما خدمات بهتری را با هزینه کمتر ارائه کنند.

بخش سرویس و نگهداری نمایندگی‌های مجاز، تمام موارد سرویس و نگهداری فهرست شده برای خودروی شما را به طور قابل اعتماد و مقرون به صرفه انجام می‌دهند.

شلنگ‌های لاستیکی (که در سیستم‌های سرمایش و گرمایش، سیستم‌های ترمز، سیستم سوخت استفاده می‌شوند) باید توسط یک تکنسین واجد شرایط و مطابق با برنامه سرویس و نگهداری بازرسی شوند.

بازرسی شلنگ‌های لاستیکی بخش مهمی از برنامه سرویس و نگهداری هستند.

سرویس و نگهداری خودرو

آیا می‌توانم سرویس و نگهداری را خودم انجام دهم؟

بسیاری از آیتم‌های سرویس و نگهداری پیچیده نیستند و می‌توانند توسط کاربران به شرط داشتن دانش اندک مکانیکی و برخی از ابزارهای اولیه انجام شوند. این بخش به طور خلاصه توضیح می‌دهد که چگونه کاربران می‌توانند سرویس و نگهداری ساده را انجام دهند.

لازم به ذکر است که برخی از اقدامات سرویس و نگهداری نیاز به ابزار و تجربه و تخصص خاصی دارد که این وظایف به بهترین وجه، توسط تکنسین‌های مجرب انجام می‌شود. حتی اگر خودتان در سرویس و نگهداری تجربه دارید، باز توصیه می‌کنیم برای سرویس و نگهداری به نمایندگی مجاز مراجعه کنید. در صورت نیاز به دریافت گارانتی این سابقه لازم خواهد بود.

■ آیا خودروی شما نیاز به تعمیر دارد؟

نسبت به تغییرات در عملکرد خودرو و صدا و همچنین شواهد موجود هوشیار باشید. در اینجا چند نشانه مهم وجود دارد:

- موتور بد و نامنظم کار می‌کند یا ریپ می‌زند.

- کاهش قابل توجه قدرت
- صداهای غیرمعمول موتور
- نشت مایع از قسمت زیرین خودرو (اما، چکه کردن سیستم‌های تهویه مطبوع پس از استفاده طبیعی است).
- تغییر در صدای اگزوز (این نشان‌دهنده نشت بالقوه دی‌اکسیدکربن خطرناک است؛ هنگام رانندگی پنجره‌ها را باز کرده و سیستم اگزوز را فوراً بررسی کنید).
- صاف شدن لاستیک یا جیغ کشیدن لاستیک هنگام دور زدن.
- حین رانندگی در جاده هموار، خودرو به یک طرف کشیده می‌شود.
- صداهای غیرمعمول مربوط به سیستم تعلیق و جلوبندی
- نقص ترمز، پدال ترمز نرم است، پدال تقریباً تا کف خودرو پایین می‌رود، هنگام ترمزگیری، خودرو به یک سمت کشیده می‌شود.
- دمای مایع خنک‌کننده موتور به طور مداوم بالا است. (← ص. ۵۳)
- در صورت مشاهده هر یک از علائم بالا، خودرو خود را در اسرع وقت به نمایندگی مجاز مراجعه کنید. خودرو ممکن است نیاز به تنظیم یا تعمیر داشته باشد.

سرویس و نگهداری دوره‌ای

لطفاً سرویس و نگهداری را طبق برنامه زیر انجام دهید:

دستورالعمل‌های سرویس و نگهداری

خودروی شما باید طبق برنامه سرویس و نگهداری منظم نگهداری شود (به برنامه سرویس و نگهداری مراجعه کنید).

اگر معمولاً در یک یا چند مورد از شرایط کاری ویژه زیر رانندگی می‌کنید، پس برخی موارد سرویس و نگهداری باید به دفعات بیشتری انجام شود تا خودروی شما در شرایط خوبی بماند. (به "طرح سرویس و نگهداری اضافی" مراجعه کنید.)

B شرایط رانندگی	
<p>۱. خودروهایی با بار سنگین (به عنوان مثال، استفاده از باربند سقف و غیره).</p> <p>۲. رانندگی درازمدت با سرعت کم و یا رانندگی در مسافت‌های طولانی با سرعت کم مانند ماشین‌های پلیس، ماشین‌های حرفه‌ای / خودروهای شخصی (مانند تاکسی یا فروشندگان سیار).</p> <p>۳. رانندگی مداوم با سرعت بالا (۸۰ درصد حداکثر سرعت یا بالاتر) برای بیش از ۲ ساعت.</p>	<p>A شرایط جاده</p> <p>۱. رانندگی در جاده‌های پر از دست‌انداز یا گل‌آلود</p> <p>۲. رانندگی در جاده‌های گرد و غبار. (جاده‌ها در مناطقی که میزان آسفالت پایین دارند یا مناطقی با گرد و غبار مکرر و هوای خشک)</p>

برنامه سرویس و نگهداری

عملیات سرویس و نگهداری:

= در صورت لزوم بررسی، تصحیح یا جایگزین کنید.

R = تعویض، تغییر یا روغن کاری کنید.

ماه	کیلومترشمار									فواصل زمانی سرویس:
	80	70	60	50	40	30	20	10	×1,000 km	
	48	42	36	30	24	18	12	6	×1,000 mile	(خواندن کیلومتر شمار یا ماه هرکدام زودتر فرا برسد)
قطعات اصلی موتور										
24	I		I		I		I			1 تسمه محرک

ماه	کیلومتر شمار									فواصل زمانی سرویس:	
	80	70	60	50	40	30	20	10	×1,000 km	(خواندن کیلومتر شمار یا ماه هر کدام زودتر فرا برسد)	
	48	42	36	30	24	18	12	6	×1,000 mile		
										روغن موتور >> به تبصره ۱ مراجعه کنید <<.	2
										هنگامی که درخواست سرویس و نگهداری داده می‌شود، تعویض کنید.	
										فیلتر روغن موتور >> به تبصره ۱ مراجعه کنید <<.	3
										هنگامی که درخواست سرویس نگهداری داده می‌شود، تعویض کنید.	
24										سیستم گرمایش و سرمایش >> به تبصره ۲ مراجعه کنید <<.	4
										مایع خنک‌کننده موتور >> به تبصره ۳ مراجعه کنید <<.	5
										لوله و اتصالات آگزوز	6
سیستم استارت											
										شمع‌ها هر 100,000 km تعویض کنید.	7
12										باتری	8
سیستم کنترل سوخت و آلاینده‌گی											
96	R									فیلتر سوخت >> به تبصره ۴ مراجعه کنید <<.	9
										هر 10,000 km رانندگی، پاک‌کننده انژکتور به مخزن سوخت اضافه شود.	
										مکانیسم محرک سوپاپ >> به تبصره ۵ مراجعه کنید <<.	10
I: 24 R: 48	R				R					فیلتر هوا	11
24										درپوش مخزن سوخت، لوله‌های سوخت، اتصالات و سوپاپ کنترل بخار سوخت >> به تبصره ۲ مراجعه کنید <<.	12

ماه	کیلومتر شمار									فواصل زمانی سرویس:	
	80	70	60	50	40	30	20	10	×1,000 km	(خواندن کیلومتر شمار یا ماه هر کدام زودتر فرا برسد.)	
	48	42	36	30	24	18	12	6	×1,000 mile		
شاسی و بدنه											
6										پدال ترمز و ترمز پارک <<به تبصره ۶ مراجعه کنید>>	13
6										لنت و دیسک ترمز	14
I : 6 R: 24	R				R					روغن ترمز	15
I : 6 R: 24	R				R					روغن کلاچ	16
12										لوله و شلنگ ترمز	17
-	هر 200,000 km تعویض کنید.									پمپ خلاء بوستر ترمز	18
12										غربلیک فرمان، اتصالات و جعبه دنده فرمان	19
24										گردگیر های پلوس	20
12										سیبک‌ها و گردگیرهای سیستم تعلیق	21
24			R							روغن گیربکس CVT (از جمله دیفرانسیل جلو)	22
12										سیستم تعلیق جلو و عقب	23
6										لاستیک‌ها و فشار باد آنها	24
6										برف‌پاک‌کن، بوق، چراغ جلو	25
-	R		R		R			R		فیلتر تهویه کابین	26

۱. حتی اگر هیچ پیام سرویس و نگهداری نمایش داده نشود، روغن موتور و فیلتر روغن باید ۱۲ ماه پس از آخرین تعویض روغن یا بیش از 10,000 km رانندگی تعویض شوند.

- توجه داشته باشید اگر خودرو عمدتاً در جاده‌های کثیف یا دارای گرد و غبار رانده می‌شود، روغن موتور و فیلتر روغن باید هر 5,000 km یا هر ۶ ماه یک بار تعویض شوند، حتی اگر هیچ پیام سرویس و نگهداری نمایش داده نشود.
۲. یک بار پس از 80,000 km رانندگی یا ۴۸ ماه و سپس هر 20,000 km یا هر ۱۲ ماه یک بار بازرسی کنید.
۳. برای اولین بار پس از 160,000 km رانندگی و سپس هر 80,000 km تعویض کنید.
۴. شامل فیلتر مخزن سوخت.
۵. پاک‌کننده انژکتور اصلی تویوتا یا معادل آن.
۶. نیازی به بررسی ترمز پارک نیست.

طرح سرویس و نگهداری اضافی

برای سرویس و نگهداری معمولی که ممکن است در شرایط نامساعد رانندگی نیاز به انجام مکرر بیشتری داشته باشد، جدول زیر را ببینید. (برای اطلاعات مرتبط، دستورالعمل‌های طرح سرویس و نگهداری را مطالعه کنید).

A-1: رانندگی در جاده‌های پر از دست‌انداز و گل‌آلود.	
هر 5,000 km یا ۶ ماه	• بازرسی * لنت‌ها و دیسک‌های ترمز
هر 10,000 km یا ۶ ماه	• بازرسی * لوله‌ها و شلنگ‌های ترمز
هر 10,000 km یا ۶ ماه	• بازرسی * سیبک‌ها و گردگیرهای سیستم تعلیق
هر 10,000 km یا ۱۲ ماه	• بازرسی * گردگیرهای پلوس
هر 5,000 km یا ۳ ماه	• بازرسی * غریبک فرمان، اتصالات و جعبه دنده فرمان
هر 10,000 km یا ۶ ماه	• بازرسی * سیستم تعلیق جلو و عقب
هر 10,000 km یا ۶ ماه	• سفت کردن پیچ و مهره‌های شاسی و بدنه >> یادداشت‌ها را مشاهده کنید.<<

A-2: رانندگی در جاده‌های غبارآلود. (جاده‌ها در مناطقی که آسفالت ضعیفی دارند یا اغلب غبارآلود هستند و هوای خشک دارند.)	
• بازرسی * یا تعویض فیلتر هوا	: هر 2,500 km یا هر ۳ ماه یکبار R: هر 40,000 km رانندگی یا هر ۴۸ ماه
• بازرسی * لنت و دیسک ترمز	هر 5,000 km یا هر ۳ ماه یکبار
• تعویض فیلتر تهویه مطبوع	هر 15,000 km رانندگی

B-1: وسیله نقلیه با بار سنگین. (به عنوان مثال، استفاده از باربند سقفی و غیره.)	
• بازرسی * لنت و دیسک ترمز	هر 5,000 km یا هر ۳ ماه یکبار
• بازرسی * یا تعویض روغن گیربکس CVT (از جمله دیفرانسیل جلو)	: هر 40,000 km یا هر ۲۴ ماه یکبار R: هر 80,000 km یا هر ۴۸ ماه یکبار
• بازرسی * سیستم تعلیق جلو و عقب	هر 10,000 km رانندگی یا هر ۶ ماه یکبار
• پیچ‌ها و مهره‌های شاسی و بدنه را سفت کنید >جه یادداشت‌ها مراجعه کنید<.	هر 10,000 km رانندگی یا هر ۶ ماه یکبار

B-2: درجا کار کردن طولانی / رانندگی در مسافت‌های طولانی با سرعت کم، مانند اتومبیل‌های پلیس، اتومبیل‌های حرفه‌ای / خودروهای شخصی (مانند تاکسی یا فروشندگان سیار).	
• بازرسی * لنت و دیسک ترمز	هر 50,000 km یا هر ۳ ماه یکبار
• بازرسی * یا تعویض روغن گیربکس CVT (از جمله دیفرانسیل جلو)	: هر 40,000 km یا هر ۲۴ ماه یکبار R: هر 80,000 km یا هر ۴۸ ماه یکبار

B-3: به طور مداوم با سرعت بالا (80% حداکثر سرعت یا بالاتر) بیش از ۲ ساعت سفر کنید.	
• بازرسی * یا تعویض روغن گیربکس CVT (از جمله دیفرانسیل جلو)	: هر 40,000 km یا هر ۲۴ ماه یکبار R: هر 80,000 km یا هر ۴۸ ماه یکبار

توجه:

برای پیچ و مهره‌های نصب صندلی، پیچ و مهره‌های نصب سیستم تعلیق جلو و عقب.
*: اصلاح یا تعویض در صورت لزوم.

MOIN
KHODRO

ابزارها و مواد	موارد
<ul style="list-style-type: none"> • روغن موتور اصلی تویوتا" یا مشابه • پارچه یا دستمال کاغذی • قیف (فقط برای افزودن روغن موتور استفاده می‌شود). 	<p>میزان روغن موتور (← ص. ۱۹۱)</p>
<ul style="list-style-type: none"> • فیوزهای با آمپر مشابه فیوز اصلی 	<p>فیوز (← ص. ۲۱۱)</p>
<ul style="list-style-type: none"> • لامپ با همان وات لامپ اصلی • پیچ‌گوشی تخت • آچار 	<p>لامپ (← ص. ۲۱۴)</p>
—	<p>رادیاتور و کندانسور (← ص. ۱۹۵)</p>
<ul style="list-style-type: none"> • گیج فشار باد لاستیک • منبع هوای فشرده 	<p>فشار باد لاستیک (← ص. ۲۰۵)</p>
<ul style="list-style-type: none"> • آب یا مایع شیشه‌شوی حاوی ضد یخ (برای استفاده در زمستان) • قیف (فقط برای اضافه کردن آب یا مایع شیشه‌شوی) 	<p>مایع شیشه‌شوی (← ص. ۱۹۷)</p>

اقدامات احتیاطی برای سرویس و نگهداری توسط مالک

اگر می‌خواهید خودتان سرویس و نگهداری را انجام دهید، حتما مراحل صحیح توضیح داده شده در این فصل را دنبال کنید.

سرویس و نگهداری

ابزارها و مواد	موارد
<ul style="list-style-type: none"> • آب گرم • جوش شیرین • گریس • آچار فرانسوی (برای پیچ‌های بست ترمینال باتری) • آب مقطر 	<p>وضعیت باتری (← ص. ۱۹۵)</p>
<ul style="list-style-type: none"> • "مایع خنک‌کننده با عمر بسیار طولانی تویوتا" یا مایع خنک‌کننده با کیفیت بالای مشابه بر پایه اتیلن گلیکول، غیر سیلیکات، غیر آمین، فاقد نیترات و فاقد بورات با تکنولوژی اسید اورگانیک. 	<p>مقدار مایع خنک‌کننده (← ص. ۱۹۳)</p>
<ul style="list-style-type: none"> • "مایع خنک‌کننده با عمر بسیار طولانی تویوتا" از ۵۰٪ مایع خنک‌کننده و ۵۰٪ آب دی‌یونیزه ترکیب شده است. • قیف (فقط برای افزودن مایع خنک‌کننده استفاده می‌شود) 	

⚠ هشدار

محفظه موتور شامل مکانیزم‌ها و مایعات متعددی است که ممکن است ناگهان حرکت کرده، داغ شوند یا به طور الکتریکی انرژی بگیرند. برای جلوگیری از صدمات جسمی جدی یا حتی مرگ، پیشگیری‌های زیر را در نظر بگیرید.

■ حین کار روی محفظه موتور

- دست‌ها، لباس‌ها و ابزارها را از فن‌های محرک و تسمه موتور دور نگه دارید. بلافاصله پس از خاموش کردن خودرو مراقب باشید که به موتور، رادیاتور، مانیفولد آگزوز و غیره دست نزنید، روغن‌ها و دیگر مایعات نیز داغ هستند.

■ در صورت پایین یا بالا بودن سطح مایعات

کاهش اندک سطح روغن ترمز بر اثر سایش لنت‌های ترمز یا حین بالا بودن سطح روغن درون مخزن، عادی است. در صورتی که باید مخزن را مکرراً پر کنید، مشکلی جدی در سیستم وجود دارد.

هشدار 

- مراقب باشید بلافاصله پس از رانندگی به موتور، رادیاتور، مینیفولد اگزوز و غیره دست نزنید، زیرا ممکن است بسیار داغ باشند. روغن موتور و سایر مایعات نیز ممکن است داغ باشند.
- از قرار دادن مواد قابل اشتعال همانند کاغذ و پارچه در محدوده محفظه موتور خودداری نمایید.
- از سیگار کشیدن، ایجاد جرقه یا شعله باز در نزدیکی مخزن سوخت یا باتری خودداری کنید.
- حین کار بر روی باتری بسیار مراقب باشید چراکه باتری حاوی اسید سولفوریک خورنده و سمی است.
- بسیار مراقب باشید که روغن ترمز به دستان یا چشمانتان یا رنگ خودرو صدمه نزند. اگر مایع با دستان یا چشمانتان تماس پیدا کرد، بلافاصله آن را با آب فراوان بشویید. اگر هنوز هم احساس ناراحتی می‌کنید بلافاصله با پزشک تماس بگیرید.

■ حین کار در نزدیکی فن خنک‌کننده الکتریکی یا دریچه رادیاتور،

از قرار داشتن دکمه استارت در وضعیت "OFF" اطمینان حاصل نمایید. در صورت قراردادن دکمه استارت در وضعیت "ON"، اگر سیستم تهویه هوای مطبوع روشن شود و یا دمای مایع خنک‌کننده موتور بالا رود، فن الکتریکی به طور اتوماتیک روشن می‌شود.

■ عینک‌های ایمنی

برای جلوگیری از برخورد اجسام در حال افتادن یا اسپری مایع به داخل چشم‌هایتان یا دیگر آسیب‌ها، عینک ایمنی بزنید.

توجه 

■ در صورت پیاده کردن فیلتر تمیزکننده هوا

رانندگی حین پیاده کردن فیلتر تمیزکننده هوا منجر به سایش بیش از حد موتور بر اثر ورود گرد و خاک درون هوا به موتور می‌گردد.

۳. میله نگهدارنده را در محل خود جا بزنید و درب موتور را بالا نگه دارید.

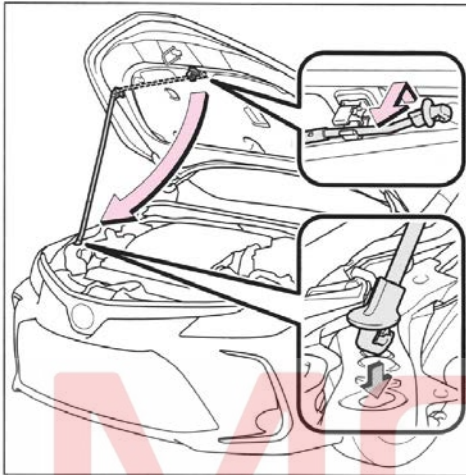

درب موتور

قفل ضامن را از داخل خودرو آزاد کرده، درب موتور را باز کنید.

۱. اهرم ضامن قفل درب موتور را بالا بکشید. درب موتور اندکی بالا می‌رود.

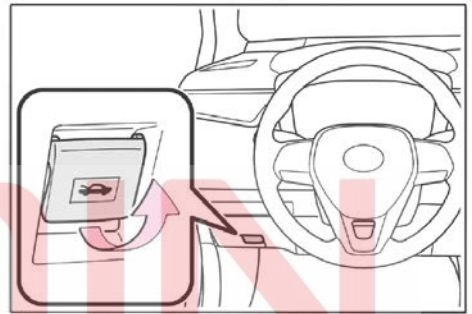

۲. اهرم نگهدارنده جانبی را بالا کشیده و درب را بالا بیاورید.

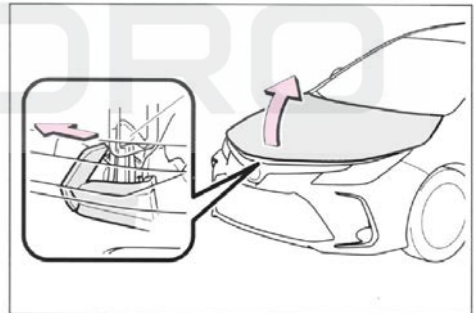

⚠ هشدار

■ کنترل پیش از رانندگی

بسته و قفل شدن کامل درب موتور را کنترل نمایید. اگر درب موتور به طور صحیح قفل نشود، ممکن است حین حرکت، ناگهان باز شده و منجر به تصادف و در نهایت صدمات جسمی جدی یا حتی مرگ گردد.

■ پس از جازدن میله نگهدارنده در شکاف درب

مطمئن شوید که میله نگه دارنده درب موتور را نگه می‌دارد و از افتادن آن جلوگیری می‌کند.

⚠ توجه

■ حین بستن درب موتور

پیش از بستن درب موتور، از برگرداندن میله نگهدارنده به محل گیره آن اطمینان حاصل نمایید. در زمان بستن درب موتور چنانچه میله نگهدارنده در محل گیره آن قرار نگیرد، منجر به کج شدن درب موتور می‌شود.

قرار دادن جک

حین استفاده از جک، دستورالعمل کارخانه سازنده جک را دنبال نموده و عملکرد را با حفظ ایمنی انجام دهید. حین بالا بردن خودرو با استفاده از جک، جک را به طور صحیح زیر خودرو قرار دهید. قراردادن نادرست جک به خودرو صدمه زده، منجر به صدمات جسمی می‌گردد.

جک زدن

جلو

عقب

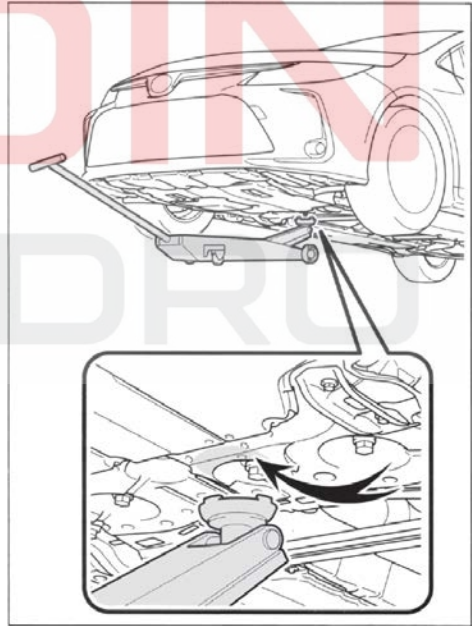
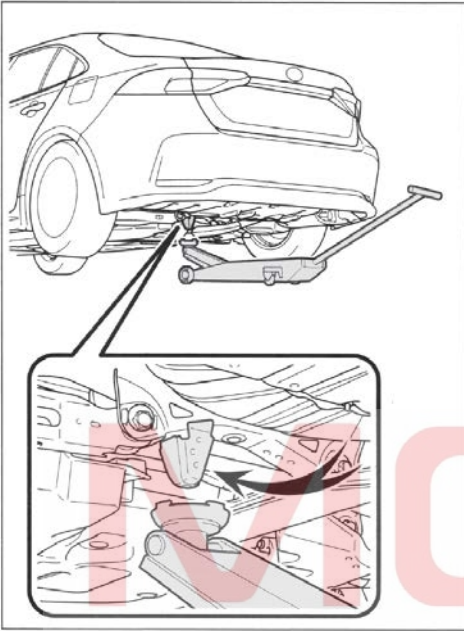

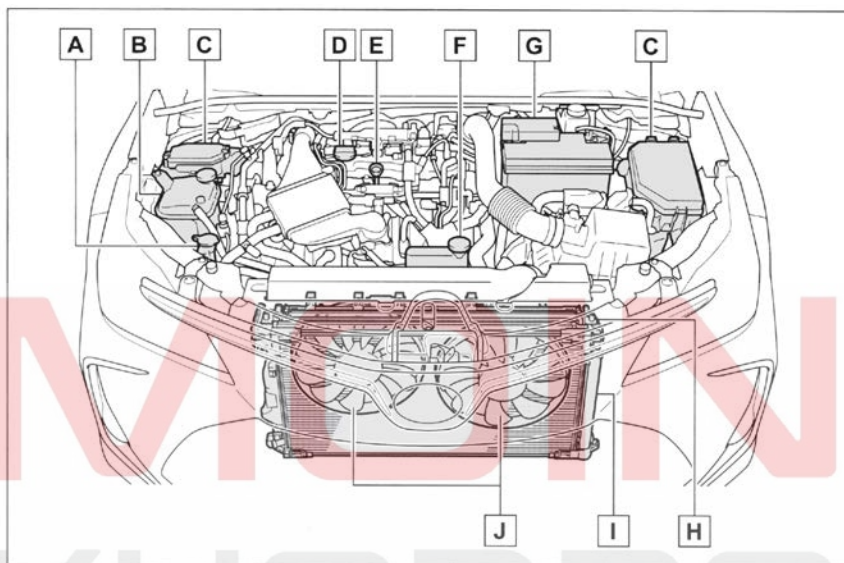

- A مخزن شیشه‌شوی (← ص ۱۹۷)
- B مخزن مایع خنک‌کننده موتور (← ص ۱۹۳)
- C جعبه فیوز (← ص ۲۱۱)
- D درپوش مخزن روغن موتور (← ص ۱۹۲)
- E گیج روغن موتور (← ص ۱۹۱)
- F مخزن خنک‌کننده اینترکولر (← ص ۱۹۳)
- G باتری (← ص ۱۹۵)
- H رادیاتور (← ص ۱۹۵)
- I کندانسور (← ص ۱۹۵)
- J فن خنک‌کننده برقی

بررسی روغن موتور

۱. خودرو را روی زمین هموار پارک کنید. در صورت گرم بودن موتور، آن را خاموش کرده، بیش از ۵ دقیقه صبر کنید تا روغن به پایین موتور برگردد.

بررسی و پر کردن روغن موتور

هنگامی که موتور در دمای کارکرد عادی بوده و خاموش باشد، سطح روغن را با میله اندازه‌گیری چک کنید.

۲. گیج روغن را بیرون بیاورید و یک دستمال انتهایی گیج روغن قرار دهید.

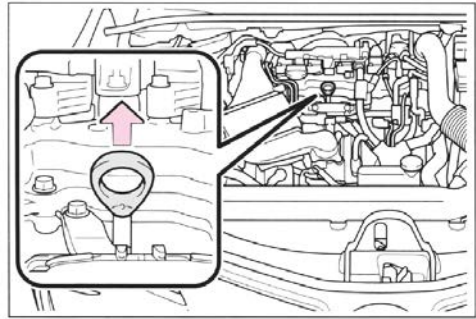

۳. گیج روغن را تمیز کنید.

۴. گیج روغن را کاملاً دوباره وارد کنید تا قسمت بیرون زده آن (A در شکل) رو به منیفولد ورودی باشد.

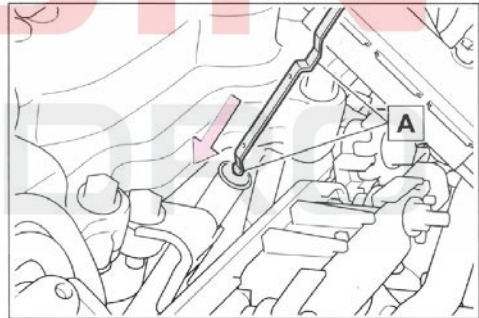

۵. گیج روغن را بیرون بیاورید، یک دستمال انتهایی گیج روغن قرار دهید و سطح روغن را بررسی کنید.

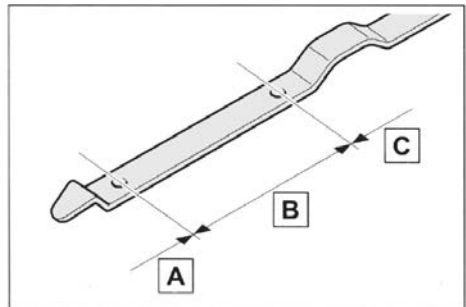

A حداقل MIN

B طبیعی

C حداکثر MAX

بسته به نوع خودرو یا موتور، شکل میله روغن ممکن است متفاوت باشد.

۶. گیج روغن را تمیز کنید و دوباره آن را کاملاً داخل کنید.

■ نوع روغن موتور را بررسی کرده و لوازم مورد نیاز را تهیه کنید.

قبل از پرکردن روغن موتور حتماً نوع روغن را بررسی کرده و ارقام لازم را آماده داشته باشید.

● روغن موتور را انتخاب کنید ← ص. ۲۵۷

● حجم روغن (MIN ← MAX) 1.5L

● قیف پر کردن روغن موتور

■ اضافه کردن روغن موتور

اگر سطح روغن موتور زیر یا نزدیک به علامت کم است، با همان نوع روغن موجود در موتور پر کنید.

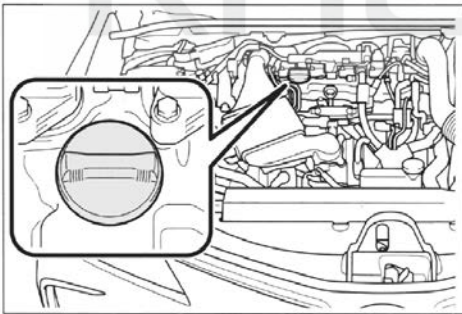

۱. درپوش مخزن روغن را در خلاف جهت عقربه‌های ساعت بچرخانید تا باز شود.

۲. روغن موتور را به آرامی اضافه کنید و گیج روغن را بررسی کنید.

هشدار 

روغن موتور مصرف شده

- روغن موتور مصرف شده حاوی مواد خطرناکی است که می‌تواند منجر به بیماری‌های پوستی شامل تورم و سرطان پوست گردد. بنابراین از تماس طولانی و مکرر با روغن موتور اجتناب نمایید. برای تمیز کردن روغن سوخته از روی پوست آن را با آب و صابون کاملاً بشویید.
- روغن سوخته و فیلتر روغن را به روش مناسب و ایمن دور بریزید. روغن سوخته و فیلتر روغن را همراه با زباله‌های خانگی، درون جوی آب یا روی زمین نیندازید.
- برای اطلاع از نحوه دور ریختن یا بازیافت این مواد، با نمایندگی مجاز یا تعمیرگاه‌های مجاز تماس حاصل نمایید.
- روغن موتور سوخته را از دسترس کودکان دور نگه دارید.

توجه 

جلوگیری از صدمه دیدن جدی موتور

- سطح روغن را به طور مرتب کنترل نمایید.
- **حین تعویض روغن موتور**
- مراقب باشید روغن موتور روی قطعات خودرو پاشیده نشود.
- از پر کردن بیش از حد مخزن خودداری نمایید، در غیر این صورت موتور صدمه می‌بیند.
- در هر بار تعویض روغن موتور، سطح روغن روی گیج اندازه‌گیری روغن را کنترل نمایید.
- پس از تعویض روغن، درپوش را کاملاً سفت نمایید.

مایع خنک‌کننده موتور

مخزن مایع خنک‌کننده موتور

اگر حین سرد بودن موتور، سطح مایع خنک‌کننده بین خطوط "FULL" و "LOW" روی مخزن قرار دارد، میزان خنک‌کننده کافی است.

۳. درپوش را در جهت عقربه‌های ساعت چرخانده و سفت کنید.

مصرف روغن موتور

مقدار خاصی از روغن موتور حین رانندگی مصرف می‌شود. در موقعیت‌های زیر، مصرف روغن افزایش یافته و باید بین فواصل تعمیر و نگهداری روغن، مجدداً پر شود.

- زمانی که موتور نو (خشک) است، به طور مثال مستقیماً پس از خرید خودرو یا تعویض موتور.
- اگر کیفیت روغن پایین است یا روغن با ویسکوزیته نامناسب استفاده می‌شود.
- حین رانندگی با دور موتور بالا یا بار زیاد یا حین رانندگی با افزایش و کاهش سرعت مداوم
- حین روشن گذاشتن موتور به صورت درجا برای مدت طولانی یا زمانی که به دفعات در ترافیک سنگین رانندگی می‌شود.

بعد از تعویض روغن موتور

اطلاعات سرویس روغن موتور باید ریست شود. لطفاً این مراحل را دنبال کنید.

۱. کلید > یا < را برای انتخاب  فشار دهید.
 ۲. ۸ یا ۷ را برای انتخاب فشار داده و سپس OK را فشار دهید.
 ۳. ۸ یا ۷ را برای انتخاب سرویس و نگهداری روغن فشار داده و سپس OK را فشار دهید.
 ۴. ۸ یا ۷ را برای انتخاب "Yes" فشار داده و OK را فشار دهید.
- هنگامی که فرآیند ریست کامل شد، پیامی بر روی صفحه نمایشگر چند منظوره ظاهر می‌شود.

■ انتخاب مایع خنک‌کننده

فقط از "مایع خنک‌کننده با عمر بسیار طولانی تویوتا" یا مایع خنک‌کننده مشابه با کیفیت بالا، بر پایه اتیلن گلیکول، فاقد اسید، بدون سیلیکات، فاقد نیترات، فاقد بورات با تکنولوژی اسید اورگانیک هیبریدی با عمر طولانی استفاده نمایید.

"مایع خنک‌کننده با عمر بسیار طولانی تویوتا" ترکیبی از 50% مایع خنک‌کننده و 50% آب مقطر می‌باشد. (حداقل دما: -35°C)

برای جزئیات بیشتر درباره مایع خنک‌کننده با نمایندگی‌های مجاز یا تعمیرگاه‌های مجاز تماس حاصل نمایید.

■ اگر سطح مایع خنک‌کننده در مدت کوتاهی

پس از پرکردن کاهش یابد،

مجدداً به طور چشمی رادیاتور، شلنگ‌ها، درپوش مخزن مایع خنک‌کننده، شیر تخلیه و واتر پمپ را کنترل نمایید. در صورت عدم مشاهده نشتی، برای کنترل نشتی سیستم خنک‌کننده و کنترل درپوش به نمایندگی مجاز یا تعمیرگاه‌های مجاز مراجعه نمایید.

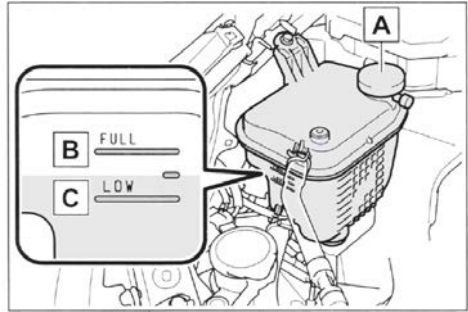

A درپوش مخزن

B خط "FULL" (پر)

C خط "LOW" (کم)

اگر سطح مایع خنک‌کننده زیر یا نزدیک خط "LOW" است، تا رسیدن آن به خط "FULL" مایع اضافه کنید.

(← ص ۲۴۸)

■ مخزن خنک‌کننده اینترکولر

هنگامی که موتور سرد است، اگر سطح مایع خنک‌کننده در مخزن بین علامت "F" و "L" باشد، سطح مایع خنک‌کننده طبیعی است.

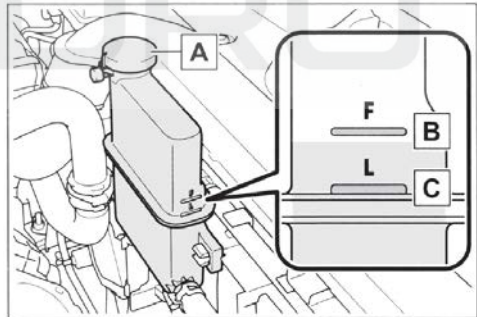

A درپوش مخزن

B خط "F" (پر)

C خط "L" (کم)

اگر سطح مایع خنک‌کننده زیر یا نزدیک خط "L" است، تا رسیدن آن به خط "F" مایع اضافه کنید.

(← ص ۲۴۸)

⚠ هشدار

■ وقتی موتور داغ است.

- از باز کردن درپوش‌های مخزن مایع خنک‌کننده موتور خودداری نمایید. ممکن است حین بازکردن درپوش سیستم خنک‌کننده تحت فشار بالایی باشد و مایع خنک‌کننده داغ ممکن است به اطراف پاشیده و منجر به صدمات جسمی جدی مانند سوختگی گردد.

⚠ توجه

■ حین افزودن مایع خنک‌کننده

مایع خنک‌کننده نه آب خالی و نه ضد یخ کامل است. باید ترکیب صحیحی از آب و ضد یخ برای روانکاری مناسب و حفاظت از زنگ‌زدگی و یخ‌زدگی استفاده شود. مطمئن شوید که برچسب ضد یخ یا مایع خنک‌کننده را مطالعه نموده‌اید.

■ الکترولیت باتری را بررسی کنید

بررسی و تأیید کنید که سطح مایع بالاتر از علامت "LOWER LEVEL" است.

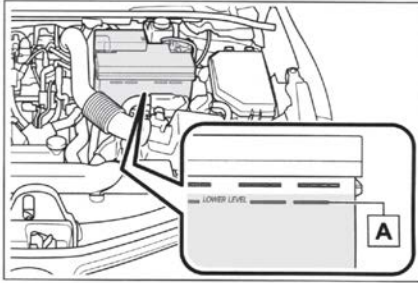

A علامت "LOWER LEVEL".

اگر سطح مایع از علامت "LOWER LEVEL" بالاتر نیست، آب مقطر اضافه کنید.

■ اضافه کردن آب مقطر

۱. درپوش باتری را بردارید.
۲. آب مقطر اضافه کنید.

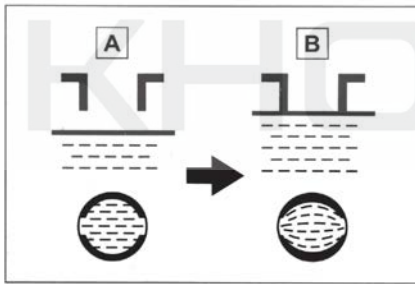

A کم

B طبیعی

اگر سطح مایع کناره به سختی قابل مشاهده است، سطح مایع را با مشاهده مستقیم سلول باتری بررسی کنید.

۳. درپوش را دوباره نصب کنید.

■ قبل از شارژ

باتری هنگام شارژ گاز هیدروژن قابل اشتعال و انفجاری تولید می‌کند.

لطفاً اقدامات احتیاطی زیر را قبل از شارژ رعایت کنید.

توجه ⚠

■ اگر مایع خنک‌کننده پاشیده شود،

مراقب باشید بلافاصله آن را با آب بشویید تا رنگ و قطعات صدمه نبینند.

رادیاتور و کندانسور

رادیاتور و کندانسور را کنترل کرده و هرگونه مواد خارجی را تمیز نمایید. اگر هرکدام از قطعات بیش از حد کثیف است یا از شرایط آن مطمئن نیستید، برای بازرسی خودرو به نمایندگی مجاز یا تعمیرگاه‌های مجاز مراجعه نمایید.

هشدار ⚠

■ در صورت داغ بودن موتور

از دست زدن به رادیاتور، کندانسور یا اینترکولر خودداری نمایید، چرا که این قطعات داغ بوده و منجر به صدمات جسمی جدی نظیر سوختگی می‌شوند.

باتری

باتری را به روش زیر بررسی کنید.

■ ظاهر باتری

مطمئن شوید که اتصالات باتری سولفاته نشده و بدون خوردگی و ترک هستند و شل نباشند.

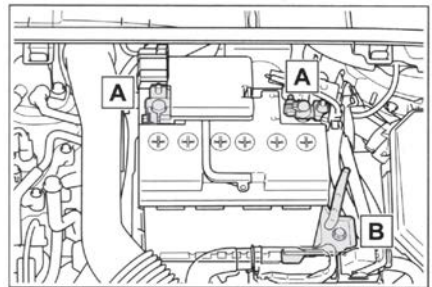

A پایانه

B بست نگهدارنده

■ محل شارژ باتری ایمن

همیشه باتری را در فضای باز شارژ کنید. باتری را در پارکینگ یا مکان بسته با تهویه ضعیف شارژ نکنید.

■ اقدامات اضطراری در ارتباط با مایع الکترولیت

● در صورت ورود مایع الکترولیت به چشم چشم‌ها را با آب تمیز به مدت حداقل ۱۵ دقیقه شسته و بلافاصله به مراکز پزشکی مراجعه نمایید. در صورت امکان حین رفتن به مراکز پزشکی، با استفاده از اسفنج یا پارچه چشمان را مرطوب نگه دارید.

● در صورت پاشیدن مایع الکترولیت روی پوست محدوده را کاملاً با آب بشوئید. در صورت احساس درد یا سوختگی، بلافاصله به مراکز پزشکی مراجعه نمایید.

● در صورت پاشیدن مایع الکترولیت روی لباس مایع الکترولیت می‌تواند از لباس عبور کرده و به پوست برسد. بلافاصله لباس‌ها را خارج کرده و در صورت لزوم مراحل بالا را دنبال نمایید.

● در صورت خوردن اتفاقی مایع الکترولیت مقدار زیادی آب یا شیر بنوشید. بلافاصله به مراکز پزشکی مراجعه نمایید.

■ هنگام جدا کردن باتری

ترمینال منفی (-) سمت بدنه خودرو را جدا نکنید. ترمینال منفی (-) قطع شده ممکن است با ترمینال مثبت (+) تماس پیدا کند و باعث اتصال کوتاه شده و منجر به آسیب جدی یا حتی مرگ شود.

■ در صورتی که مایع الکترولیت باتری کافی نباشد.

چنانچه مقدار مایع درون باتری به اندازه کافی نباشد از باتری استفاده نکنید. احتمال خطر منفجر شدن باتری وجود دارد.

⚠ توجه**■ حین شارژ باتری**

هرگز حین روشن بودن موتور، باتری را شارژ نکنید. همچنین مراقب باشید که تمام تجهیزات جانبی خاموش باشند.

■ هنگام اضافه کردن آب مقطر

از پر کردن بیش از حد خودداری کنید. هنگام شارژ باتری، سرریز آب مقطر ممکن است باعث خوردگی شود.

● اگر باتری روی خودرو را شارژ می‌کنید، اتصال بدنه (کابل منفی) را حتماً جدا کنید.

● حین جدا کردن و اتصال کابل‌های شارژ به باتری، از قرار داشتن شارژر در حالت خاموش اطمینان حاصل نمایید.

■ پس از شارژ/ اتصال مجدد باتری

● دکمه استارت را در موقعیت ACC قرار داده و موتور را روشن کنید. در صورت قرار داشتن دکمه استارت در موقعیت OFF، ممکن است موتور روشن نشود. با این حال با سعی مجدد، موتور به طور عادی روشن می‌شود.

● توجه داشته باشید که وضعیت دکمه استارت توسط خودرو ثبت می‌شود. در صورت اتصال مجدد باتری، حالت دکمه استارت را به حالت قبل از جدا کردن باتری باز می‌گرداند. قبل از جدا کردن باتری از خاموش بودن موتور مطمئن شوید. در صورتی که وضعیت دکمه استارت قبل از خالی شدن شارژ باتری را نمی‌دانید، هنگام اتصال باتری بسیار دقت نمایید.

اگر سیستم حتی پس از چندبار انجام موارد بالا فعال نگردید با نمایندگی مجاز یا تعمیرگاه‌های مجاز تماس بگیرید.

⚠ هشدار**■ مواد شیمیایی باتری**

باتری حاوی اسید سولفوریک خورنده و سمی است و می‌تواند گاز هیدروژن قابل اشتعال و انفجاری تولید کند. برای کاهش خطر مرگ یا آسیب جدی بدنی، هنگام کار روی باتری یا نزدیک آن اقدامات احتیاطی زیر را در نظر بگیرید:

- هنگام لمس اتصالات باتری با ابزار، جرقه ایجاد نکنید.
- از کشیدن سیگار یا روشن کردن کبریت در نزدیکی باتری خودداری کنید.
- از تماس با پوست، چشم و لباس اجتناب شود.
- هرگز الکترولیت‌ها را استنشاق یا قورت ندهید.
- هنگام کار در نزدیکی باتری از عینک ایمنی استفاده کنید.
- کودکان را از باتری دور نگه دارید.

لاستیک‌ها

لاستیک‌ها را بر اساس برنامه تعمیر و نگهداری و همچنین میزان سایش آج‌ها تعویض یا جا به جا نمایید.

بازدید لاستیک‌ها

لاستیک‌ها را از نظر مشخص بودن نشانگرهای سایش آج روی آنها، کنترل و بررسی نمایید. همچنین لاستیک‌ها را از نظر سایش نامنظم مانند سایش بیش از اندازه روی یک طرف آج بررسی نمایید. وضعیت چرخ زاپاس و فشار باد آن را در صورت تعویض نکردن، بررسی و کنترل نمایید.

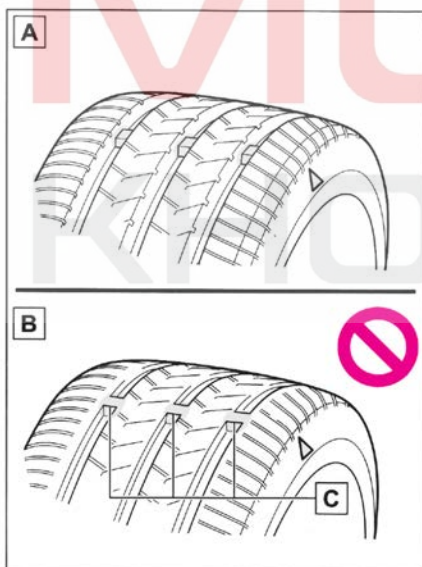

A آج نو

B آج ساییده شده

C نشانگر سایش آج

محل نشانگر سایش آج به وسیله علامت "TWI" یا "△" بر روی دیوارهای هر لاستیک نمایش داده می‌شود. در صورت نمایان شدن نشانگرهای سایش آج، لاستیک را تعویض کنید.

مایع شیشه‌شوی

اگر شیشه‌شوی کار نمی‌کند، مایع شیشه‌شوی اضافه نمایید:

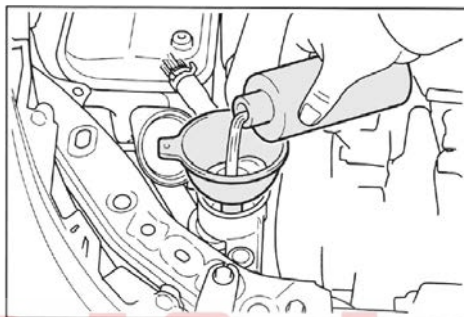

هشدار ⚠️

■ در صورت افزودن مایع شیشه‌شوی

هنگامی که موتور داغ یا در حال کار کردن است، مایع شیشه‌شوی را اضافه نکنید. زیرا مایع شیشه‌شوی حاوی الکل است و ممکن است در صورت پاشیده شدن روی موتور و غیره باعث آتش‌سوزی شود.

توجه ⚠️

■ از افزودن هر مایعی بجز مایع شیشه‌شوی خودداری نمایید.

از آب صابون یا ضدیخ موتور به جای مایع شیشه‌شوی استفاده نکنید. انجام این کار ممکن است منجر به آسیب رنگ خودرو شود.

■ رقیق کردن مایع شیشه‌شوی

شیشه‌شوی را به مقدار لازم با آب رقیق کنید. برای اطلاع از دمای انجام، برچسب بطری را مطالعه نمایید.

- فقط از سایز لاستیک توصیه شده تویوتا استفاده کنید.
- از لاستیک‌های با ساختار متفاوت (رادپال، دوجهته یا دو جهته مورب) با هم استفاده نکنید.
- از لاستیک‌های تابستانی، چهار فصل و زمستانی با هم استفاده نشود.
- از لاستیک‌های دست دوم استفاده نکنید.
- از لاستیک‌هایی که با استفاده آنها آشنا نیستید، استفاده نکنید. در صورت نصب چرخ زاپاس سایز کوچک در خودرو، آن را یدک نکشید.

توجه

■ اگر فشار باد هر یک از لاستیک‌ها در حین رانندگی کم شد،

به رانندگی ادامه ندهید. عدم انجام این کار ممکن است منجر به آسیب کامل به لاستیک و/یا چرخ شود.

■ رانندگی در جاده‌های ناهموار

حین رانندگی در جاده‌های ناهموار با سطح سست یا پر دست‌انداز دقت کنید. این شرایط می‌تواند منجر به کم شدن فشار باد لاستیک و کاهش ضربه‌گیری لاستیک‌ها شود. به علاوه رانندگی در جاده‌های پر دست‌انداز می‌تواند به خود لاستیک‌ها نیز صدمه زده، منجر به آسیب بدنه و چرخ‌های خودرو گردد.

جابه‌جا کردن لاستیک

لاستیک‌ها را به ترتیب نشان داده شده در شکل جابه‌جا کنید.

اگر لاستیک دارای علائم فرسودگی است، لاستیک را تعویض کنید.

■ زمان تعویض لاستیک‌های خودرو

لاستیک‌های خود را زمانی تعویض کنید که:

- لاستیک علائم فرسودگی لاستیک را نشان می‌دهد.
- هنگامی که لاستیک دارای بریدگی، پارگی، ترک‌های عمیق است که سیم یا نخ را آشکار می‌کند، یا برآمدگی‌هایی که نشان‌دهنده آسیب به داخل لاستیک است.

- باد لاستیک به طور مکرر خالی می‌شود یا به دلیل بریدگی‌های بزرگ یا آسیب‌های دیگر، غیرقابل تعمیر است. اگر مطمئن نیستید، با نمایندگی مجاز مشورت کنید.

■ عمر لاستیک

لاستیک‌هایی که بیش از شش سال عمر دارند، حتی اگر به ندرت یا هرگز استفاده نشده باشند یا آسیب آشکاری نداشته باشند، باید توسط تکنسین ماهر بازرسی شوند.

■ اگر آج لاستیک برفی کمتر از 4mm ساییده شود، لاستیک برفی کارایی ندارد.

■ بررسی والو لاستیک

هنگام تعویض لاستیک، والو لاستیک را از نظر تغییر شکل، ترک و سایر آسیب‌ها بررسی کنید.

هشدار

■ حین بازرسی یا تعویض لاستیک‌ها

برای جلوگیری از تصادف، پیشگیری‌های زیر را در نظر بگیرید. عدم توجه به موارد زیر می‌تواند باعث صدمه دیدن قطعات سیستم انتقال قدرت و همچنین ایجاد خطر در کنترل خودرو و تصادف و در نتیجه صدمات جسمی جدی و حتی مرگ شود.

- از لاستیک‌های با مارک، مدل یا طرح آج متفاوت استفاده نکنید.
- همچنین لاستیک‌ها با سایش آج متفاوت را با هم استفاده نکنید.

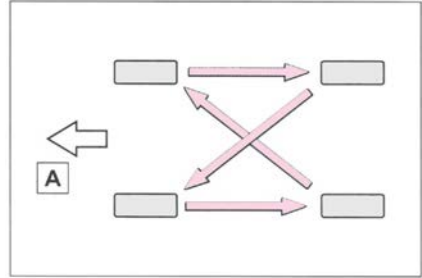

■ بررسی معمولی فشار باد لاستیک

سیستم تشخیص فشار باد لاستیک جایگزینی برای کنترل فشار معمولی لاستیک نیست. مطمئن شوید که فشار باد لاستیک را به عنوان بخشی از بررسی‌های روتین روزانه خودروی خود بررسی می‌کنید.

■ **موقعیت‌هایی که ممکن است سیستم تشخیص فشار باد لاستیک به درستی کار نکند.**

- سیستم تشخیص فشار باد لاستیک ممکن است در شرایط زیر به درستی عمل نکند:
 - اگر از چرخ‌های غیر اصل تویوتا استفاده شود.
 - با لاستیک‌هایی که OE (تجهیزات اصلی) نیستند تعویض شده‌اند.
 - با لاستیک‌هایی که دارای مشخصات تعیین شده نیستند تعویض شده‌اند.
 - زنجیر چرخ و ... نصب شده است.
 - اگر چیزی که بر سیگنال‌های امواج رادیویی تأثیر می‌گذارد روی شیشه چسبانده شده باشد.
 - در صورت وجود برف یا یخ زیاد روی خودرو (به ویژه در اطراف چرخ‌ها یا روکش چرخ‌ها).
 - اگر فشار باد لاستیک بسیار بیشتر از سطح تعیین شده باشد.
 - اگر از لاستیک‌های بدون سنسور هشدار فشار باد لاستیک استفاده شود.
 - اگر کدهای شناسه سنسور فشار باد لاستیک و فرستنده در رایانه هشدار فشار باد لاستیک ثبت نشده باشد.
 - عملکرد ممکن است در موارد زیر تحت تأثیر قرار گیرد.
 - نزدیک برج‌های تلویزیون، نیروگاه‌ها، پمپ بنزین‌ها، نمایشگرهای بزرگ ایستگاه‌های رادیویی، فرودگاه‌ها، یا سایر تاسیسات که امواج رادیویی قوی یا تداخل نويز الکتریکی ایجاد می‌کنند.
 - هنگام حمل رادیو قابل حمل، تلفن همراه، تلفن بی‌سیم یا سایر وسایل ارتباطی بی‌سیم.

A جلوی خودرو

برای اطمینان از فرسودگی یکنواخت لاستیک‌ها و افزایش عمر آن‌ها، تویوتا توصیه می‌کند لاستیک‌ها را هر 10000 km جا به جا کنید.

در صورت جابه‌جایی لاستیک‌های جلو و عقب، اگر فشار باد لاستیک‌های جلو و عقب متفاوت است، حتماً سیستم تشخیص فشار باد لاستیک را پس از جابه‌جایی مقاردهی اولیه کنید.

سیستم تشخیص فشار باد لاستیک

این خودرو مجهز به سیستم تشخیص فشار باد لاستیک است که از سنسور هشدار فشار باد لاستیک دارای فرستنده استفاده می‌کند تا فشار کم لاستیک را قبل از وقوع یک نقص جدی تشخیص دهد.

- فشار باد لاستیک شناسایی شده توسط سیستم تشخیص فشار باد لاستیک بر روی صفحه نمایشگر چند منظوره نمایش داده می‌شود. (← ص. ۵۳)



- اگر فشار باد لاستیک به کمتر از مقدار از پیش تعیین شده برسد، توسط صفحه نمایشگر و چراغ هشدار به راننده هشدار داده می‌شود.

(← ص ۲۳۰)

■ **اخطار سیستم تشخیص فشار باد لاستیک**

هشدار ممکن است زمانی کار نکند.

■ **عملکرد هشدار دقیق سیستم تشخیص فشار باد لاستیک**

با توجه به شرایط رانندگی تغییر می کند. بنابراین، حتی اگر فشار باد لاستیک کمتر یا بیشتر از فشار تنظیم شده در هنگام راه اندازی سیستم باشد، ممکن است سیستم همچنان یک هشدار صادر کند.

اگر اطلاعات موقعیت لاستیک به دلیل شرایط امواج رادیویی به درستی نمایش داده نمی شود، موقعیت خودرو را تغییر دهید، نمایشگر ممکن است با تغییر شرایط امواج رادیویی اصلاح شود.

● هنگامی که خودرو پارک شده است، زمان لازم برای شروع یا ناپدید شدن هشدار ممکن است طولانی تر شود.

● هنگامی که فشار باد لاستیک به شدت کاهش می یابد (مانند باد شدن لاستیک)

MOIN
KHODRO

نصب سنسور هشدار فشار باد لاستیک و فرستنده

هنگام تعویض لاستیک‌ها یا چرخ‌ها، سنسور هشدار فشار باد و فرستنده را نصب نمایید. در صورت نصب سنسور هشدار فشار باد لاستیک و فرستنده‌های جدید، کدهای ID جدیدی در کامپیوتر بخش هشدار فشار باد لاستیک تعریف می‌شود و سیستم تشخیص فشار باد لاستیک‌ها ریست می‌گردد.

تعویض لاستیک‌ها و چرخ‌ها

در صورت ثبت نشدن کد ID سنسور هشدار فشار باد لاستیک و فرستنده، سیستم هشدار فشار باد لاستیک به درستی کار نمی‌کند. پس از حدود ۱۰ دقیقه رانندگی، چراغ هشدار فشار باد لاستیک برای نشان دادن وجود عیب در سیستم چشمک می‌زند.

توجه

- لاستیک‌ها، چرخ‌ها، سنسور هشدار فشار باد لاستیک، فرستنده‌ها و درپوش والو لاستیک‌ها را تعمیر یا تعویض کنید.
- هنگام برداشتن یا نصب چرخ‌ها، لاستیک‌ها یا والوها و فرستنده‌های هشدار فشار باد لاستیک، با نمایندگی مجاز تماس بگیرید، زیرا در صورت عدم استفاده صحیح، ممکن است سنسور هشدار فشار باد لاستیک و فرستنده آسیب ببینند.
- حتماً درپوش والو لاستیک‌ها را نصب کنید. اگر درپوش والو لاستیک نصب نشده باشد، ممکن است آب وارد سنسور هشدار فشار باد لاستیک شود و آن را مسدود می‌کند.
- هنگام تعویض درپوش والو لاستیک، از درپوش والوی غیر از درپوش مشخص شده استفاده نکنید. در غیر این صورت ممکن است درپوش والو گیر کرده و جدا نشود.

۴. < > یا < را برای انتخاب فشار دهید.
 ۵. ۸ یا ۷ را برای انتخاب " Vehicle Settings " فشار دهید و OK را فشار دهید.
 ۶. ۸ یا ۷ را برای انتخاب "TPWS" فشار دهید و OK را فشار دهید.
 ۷. ۸ یا ۷ را برای انتخاب فشار دهید
- فشار باد لاستیک را تنظیم کنید و OK را فشار دهید تا چراغ هشدار فشار باد لاستیک ۳ بار چشمک بزند. سپس اطلاعات روی صفحه نمایشگر چند منظوره نمایش داده می‌شود.
- هنگام شروع اولیه، فشار هر لاستیک به صورت "----" در صفحه نمایشگر چند منظوره نمایش داده می‌شود.



۸. در یک خط مستقیم (گاهی اوقات به چپ و راست بپیچید) با سرعت حدود 40km/h یا بیشتر حدود ۱۰ تا ۳۰ دقیقه رانندگی کنید.
- زمانی که موقعیت هر لاستیک مشخص شود و فشار باد هر لاستیک بر روی صفحه نمایشگر چند منظوره نمایش داده شود، راه‌اندازی کامل می‌شود.
- در برخی شرایط (مانند زمانی که خودرو برای مدت طولانی در پشت چراغ راهنمایی توقف کرده)، زمان مقداره‌ی اولیه ممکن است از حدود ۱ ساعت تجاوز کند. (← ص ۲۰۳)

■ راه‌اندازی اولیه

- لطفاً پس از تنظیم باد لاستیک از مقداره‌ی مطمئن شوید.

⚠ توجه

■ برای جلوگیری از صدمه زدن به سنسورهای هشدار فشار باد لاستیک و فرستنده‌ها

در صورت تعمیر لاستیک با استفاده از مایع نشت گیر، ممکن است سنسور هشدار فشار باد لاستیک و فرستنده‌ها به درستی کار نکنند. در صورت استفاده از مایع نشتگیر، بلافاصله با نمایندگی مجاز یا تعمیرگاه‌های مجاز تماس بگیرید. پس از استفاده از مایع نشتگیر، حین تعمیر یا تعویض لاستیک، از تعویض سنسور هشدار فشار باد لاستیک و فرستنده‌ها مطمئن شوید. (ص ۲۰۱)

■ راه‌اندازی سیستم تشخیص فشار باد لاستیک

- سیستم تشخیص فشار باد لاستیک باید در شرایط زیر مقداردهی اولیه شود:
 - تعویض لاستیک‌های جلو و عقب در شرایطی که فشار تایرهای جلو و عقب متفاوت است.
 - هنگام تعویض مشخصات لاستیک
 - روند ثبت ID فرستنده را اجرا کنید (← ص ۲۰۳)
- هنگامی که سیستم تشخیص فشار باد لاستیک راه‌اندازی اولیه می‌شود، فشار فعلی لاستیک به عنوان فشار پایه تنظیم می‌شود.

■ نحوه راه‌اندازی اولیه سیستم تشخیص فشار باد لاستیک

۱. خودرو را در مکانی امن پارک کنید و دکمه استارت را در موقعیت OFF قرار دهید.
- هنگام حرکت خودرو نمی‌توان روند راه‌اندازی اولیه را شروع کرد.
۲. فشار باد لاستیک را در حالت فشار سرد مشخص شده لاستیک تنظیم کنید.
- اطمینان حاصل کنید که فشار باد لاستیک در حالت فشار سرد مشخص شده لاستیک تنظیم شده است. سیستم تشخیص فشار باد لاستیک بر اساس این سطح فشار عمل خواهد کرد.
۳. دکمه استارت را روی ON قرار دهید.

- در موارد زیر، راه‌اندازی اولیه شروع نمی‌شود یا به درستی تکمیل نمی‌شود و سیستم به درستی کار نمی‌کند. دوباره مراحل راه‌اندازی اولیه را انجام دهید.
- اگر چراغ هشدار فشار باد لاستیک در هنگام راه‌اندازی اولیه ۳ بار چشمک بزند.
- اگر خودرو حدود ۲۰ دقیقه پس از راه‌اندازی اولیه رانده شود، چراغ هشدار فشار باد لاستیک چشمک می‌زند.
- اگر پس از انجام مراحل فوق نمی‌توان مقداردهی اولیه را تکمیل کرد، لطفاً با نمایندگی مجاز تماس بگیرید.

هشدار

■ هنگام راه‌اندازی اولیه سیستم تشخیص فشار باد لاستیک

اگر از کلید تنظیم مجدد فشار باد لاستیک قبل از تنظیم فشار باد لاستیک در سطح مشخص شده استفاده نکنید، ممکن است چراغ هشدار فشار باد لاستیک روشن نشود، یا اینکه وقتی فشار باد لاستیک در حالت نرمال است، چراغ هشدار روشن شود.

کد ID ثبت نام

هر سنسور هشدار فشار باد تایر دارای یک کد ID منحصر به فرد است.

هنگام تعویض سنسور هشدار فشار باد لاستیک و فرستنده، کد ID باید ثبت شود. این کار را می‌توان از طریق صفحه نمایشگر چند منظوره انجام داد.

۱. کلید کنترل ابزار < یا > را برای انتخاب فشار دهید.
۲. ۸ یا √ را برای انتخاب VEHICLE SETTINGS فشار داده و OK را فشار دهید.
۳. ۸ یا √ را برای انتخاب TPWS فشار داده و سپس OK را فشار دهید.
۴. ۸ یا √ را فشار دهید تا گروه "Change Wheel" را انتخاب کنید، سپس OK را فشار دهید و نگه دارید تا چراغ هشدار فشار باد لاستیک به آرامی ۳ بار چشمک بزند.

- علاوه بر این، قبل از تنظیم فشار باد لاستیک، از سرد بودن لاستیک‌ها اطمینان حاصل کنید.
- اگر دکمه استارت به طور تصادفی در حین تنظیم اولیه در موقعیت OFF قرار گرفت، نیازی به فشار دادن مجدد کلید تنظیم مجدد نیست زیرا دفعه بعد که دکمه استارت در موقعیت ON قرار گیرد، مقداردهی اولیه به طور خودکار راه‌اندازی مجدد می‌شود.
- زمانی که نیازی به مقداردهی اولیه نیست، اگر کلید تنظیم مجدد به طور تصادفی فشار داده شود، فشار باد لاستیک را در زمانی که لاستیک‌ها سرد هستند در سطح مشخص شده تنظیم کنید و دوباره مقداردهی اولیه کنید.
- هنگامی که موقعیت هر لاستیک در حال تعیین است و فشار باد لاستیک روی صفحه نمایشگر چند منظوره نمایش داده نمی‌شود، اگر فشار باد لاستیک کاهش یابد، چراغ هشدار فشار باد لاستیک روشن می‌شود.
- **اگر سیستم تشخیص فشار باد لاستیک به درستی راه‌اندازی نشده باشد،**
- در موارد زیر، ممکن است تکمیل مقداردهی اولیه بیشتر از حد معمول طول بکشد یا ممکن است مقداردهی اولیه تکمیل نشود. (معمولاً خودرو باید حدود ۱۰ تا ۳۰ دقیقه رانده شود تا راه‌اندازی اولیه کامل شود.) اگر پس از حدود ۳۰ دقیقه رانندگی راه‌اندازی اولیه کامل نشد، مدتی به رانندگی ادامه دهید.
- اگر خودرو در جاده‌ای آسفالت نشده رانده شود، راه‌اندازی اولیه ممکن است بیشتر طول بکشد.
- اگر خودرو در حین مقداردهی اولیه در حالت دنده عقب قرار گیرد، داده‌های جمع‌آوری شده در حین راه‌اندازی پاک می‌شوند و ممکن است راه‌اندازی اولیه بیش از حد معمول طول بکشد.
- اگر خودرو در ترافیک سنگین رانده شود یا وسایل نقلیه دیگری در نزدیکی خودرو رانندگی کنند، ممکن است زمان زیادی طول بکشد تا سیستم خروجی هشدار فشار باد لاستیک خودرو و فرستنده خودروهای اطراف را تشخیص دهد.
- اگر پس از حدود ۱ ساعت رانندگی، راه‌اندازی اولیه کامل نشد، خودرو را حدود ۲۰ دقیقه در مکانی امن پارک کنید و به رانندگی خودرو ادامه دهید.

■ لغو ثبت کد ID

● لطفاً پس از شروع ثبت کد ID جهت انصراف از ثبت نام، قبل از رانندگی با خودرو، دکمه استارت را در موقعیت OFF قرار دهید.

● هنگام رانندگی خودرو پس از شروع به ثبت نام برای لغو کد ID، فرآیند ثبت کد ID را مجدداً راهاندازی کنید و دکمه استارت را قبل از رانندگی در موقعیت OFF قرار دهید.

● اگر ثبت کد ID لغو شده باشد، با قرار گرفتن دکمه استارت در موقعیت روشن، چراغ هشدار فشار باد لاستیک چشمک می‌زند و با خاموش شدن چراغ هشدار فشار باد لاستیک، سیستم تشخیص فشار باد لاستیک در دسترس است.

● اگر چراغ هشدار پس از چند دقیقه خاموش نشد، ممکن است ثبت کد ID به درستی لغو نشده باشد. برای لغو ثبت نام، مراحل ثبت کد ID را مجدداً راهاندازی کنید و قبل از رانندگی موتور را خاموش کنید.

■ در صورتی که کد ID به درستی ثبت نشده باشد

● در موارد زیر ممکن است تکمیل ثبت کد ID بیش از حد معمول طول بکشد و یا ثبت کد ID تکمیل نشود. (معمولاً برای تکمیل ثبت کد ID، رانندگی با خودرو حدود ۱۰ تا ۳۰ دقیقه طول می‌کشد)

● اگر پس از حدود ۳۰ دقیقه رانندگی، ثبت کد ID تکمیل نشد، مدتی به رانندگی ادامه دهید.

● اگر خودرو در جاده‌های آسفالت نشده رانده می‌شود، ممکن است ثبت نام بیشتر از حد معمول طول بکشد.

● اگر هنگام ثبت نام، خودرو در دنده عقب قرار گیرد، داده‌های جمع‌آوری شده در هنگام ثبت نام پاک می‌شود

و تکمیل ثبت نام بیش از حد معمول طول می‌کشد.

● اگر خودروی شما در ترافیک سنگین قرار گیرد یا اگر وسایل نقلیه دیگری در نزدیکی خودروی شما رانندگی می‌کنند، ممکن است زمان زیادی طول بکشد تا سیستم سنسور هشدار فشار باد لاستیک خودرو و فرستنده خودروهای اطراف را تشخیص دهد.

● اگر چرخ‌های مجهز به والو و فرستنده‌های هشدار فشار باد لاستیک در داخل یا نزدیک خودرو وجود داشته باشد، ممکن است امکان ثبت کد ID برای چرخ‌های نصب شده وجود نداشته باشد.

سپس پیام بر روی صفحه نمایشگر چند منظوره ظاهر می‌شود. هنگام ثبت نام، چراغ هشدار فشار باد لاستیک چشمک می‌زند و فشار هر لاستیک به صورت "---" روی صفحه نمایشگر چند منظوره ظاهر می‌شود.

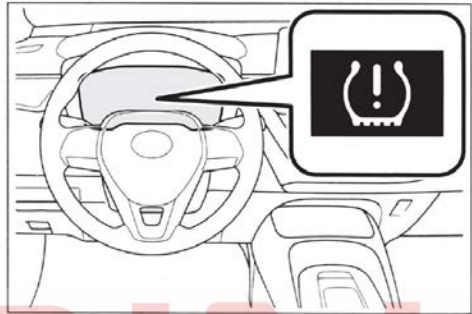

۵. حدود ۱۰ تا ۳۰ دقیقه در یک خط مستقیم (گاهی اوقات به چپ و راست بپیچید) با سرعت حدود 40 km/h یا بیشتر رانندگی کنید.

زمانی که چراغ هشدار فشار باد لاستیک خاموش شود و فشار باد لاستیک‌ها روی صفحه نمایشگر چند منظوره نشان داده شود، ثبت نام کامل می‌شود.

در برخی شرایط (مانند زمانی که یک خودرو برای مدت طولانی در پشت چراغ راهنمایی متوقف شده است)، زمان ثبت نام ممکن است از حدود ۱ ساعت تجاوز کند. (← ص ۲۰۴)

پس از ثبت ID، مطمئن شوید که سیستم تشخیص فشار باد لاستیک را مقاردهی اولیه کنید. (← ص ۲۰۲)

■ هنگام ثبت ID

● قبل از ثبت کد ID، مطمئن شوید که هیچ چرخ‌های با سنسور هشدار فشار باد لاستیک و فرستنده در نزدیکی خودرو وجود ندارد.

● پس از تکمیل ثبت کد ID، حتماً سیستم تشخیص فشار باد لاستیک را مقاردهی اولیه کنید. اگر سیستم قبل از ثبت کد ID، مقاردهی اولیه شود، مقدار اولیه نامعتبر خواهد بود.

● دمای لاستیک زمانی که ثبت نام کامل شد، قبل از شروع اولیه، مطمئن شوید که خنک باشد.

فشار باد لاستیک

اطمینان حاصل کنید که فشار باد لاستیک را به خوبی رعایت کنید. فشار باد لاستیک‌ها باید حداقل یک بار در ماه چک شود. با این حال، تویوتا توصیه می‌کند که فشار باد لاستیک‌ها را هر دو هفته یکبار چک کنید. (ص ۲۶۱)

■ عواقب فشار نادرست لاستیک

راندن خودرو با فشار نادرست لاستیک ممکن است عواقب زیر را در پی داشته باشد.

- بالا رفتن مصرف سوخت.
- کاهش راحتی رانندگی و قابلیت کنترل ضعیف خودرو
- کاهش عمر لاستیک به دلیل سایش
- کاهش ایمنی
- آسیب به پشیرانه

اگر لاستیک‌ها نیاز به باد کردن مدام دارند، آنها را در نمایندگی مجاز بررسی کنید.

■ راهنمای بازرسی فشار باد لاستیک

هنگام بررسی فشار باد لاستیک‌ها موارد زیر را رعایت کنید:

- فقط زمانی که لاستیک‌ها سرد هستند فشار باد لاستیک را چک کنید.
- در صورتی که خودرو حداقل ۳ ساعت پارک شده باشد یا بیش از ۱/۵ کیلومتر رانده نشده باشد، فشار باد لاستیک سرد را دقیق نشان می‌دهد.
- همیشه از فشارسنج لاستیک استفاده کنید.
- تشخیص اینکه آیا لاستیک فقط بر اساس ظاهر آن به درستی باد شده است یا خیر دشوار است.
- پس از رانندگی، گرما در لاستیک‌ها ایجاد می‌شود، بنابراین افزایش فشار باد لاستیک طبیعی است.
- پس از رانندگی، فشار باد لاستیک‌ها را کاهش ندهید.
- وزن مسافر و چمدان باید به طور مساوی تقسیم شود تا تعادل خودرو حفظ شود.

اگر پس از حدود ۱ ساعت رانندگی ثبت کد کامل نشد، خودرو را حدود ۲۰ دقیقه در مکانی امن پارک کنید و سپس مجدداً مراحل ثبت کد ID را انجام دهید.

- در موارد زیر ثبت نام کد ID شروع نمی‌شود یا به درستی تکمیل نمی‌شود و سیستم به درستی کار نمی‌کند. دوباره مراحل ثبت کد ID را انجام دهید.
- اگر هنگام تلاش برای شروع ثبت کد ID، چراغ هشدار فشار باد لاستیک ۳ بار به آرامی چشمک نمی‌زند.
- اگر چراغ هشدار فشار باد لاستیک پس از رانندگی حدود ۱۰ دقیقه پس از انجام ثبت کد ID چشمک بزند.
- اگر پس از انجام مراحل فوق، ثبت کد ID تکمیل نشد، با نمایندگی مجاز تماس بگیرید.

رینگ (چرخ)

اگر چرخ تاب برداشته، ترک خورده یا دچار خوردگی شده، باید تعویض شود. در غیر این صورت، ممکن است لاستیک از چرخ جدا شده یا باعث از دست دادن کنترل خودرو شود.

انتخاب چرخ

هنگام تعویض چرخ‌ها، باید دقت شود چرخ‌های جایگزین از نظر ظرفیت حمل بار، قطر، عرض رینگ و آج * مشابه چرخ‌های پیاده شده باشند.

چرخ‌های جایگزین در نمایندگی‌های مجاز موجود است. * : معمولاً نوع آج نامیده می‌شود.

تویوتا توصیه می‌کند از چرخ‌های زیر استفاده نکنید:

- اندازه‌ها یا انواع مختلف چرخ‌ها
- چرخ‌های قدیمی
- چرخ‌های تاب دار که اصلاح شده

■ هنگام تعویض چرخ

چرخ‌های این خودرو مجهز به والو و فرستنده‌های هشدار فشار باد لاستیک هستند تا در صورت کاهش فشار باد لاستیک، سیستم تشخیص فشار باد لاستیک هشدار پیشاپیش صادر کند. هر زمان که چرخ‌ها تعویض می‌شوند، باید یک سنسور هشدار دهنده فشار باد لاستیک و فرستنده نصب شود. (ص ۲۰۱)

هشدار ⚠

■ هنگام تعویض چرخ

- از چرخ‌هایی با مشخصاتی متفاوت از آنچه در دفترچه راهنمای توصیه شده استفاده نکنید، زیرا ممکن است منجر به از دست دادن کنترل خودرو شود.

هشدار ⚠

■ باد کردن صحیح، ضامن حفظ عملکرد لاستیک است.

فشار باد لاستیک را مناسب نگه دارید.

اگر لاستیک‌های شما به درستی باد نشده باشند، ممکن است باعث به وجود آمدن شرایط زیر و در نتیجه تصادف و بروز آسیب جدی یا مرگ شود:

- فرسودگی و پارگی بیش از حد
- سایش ناهموار
- عملکرد ضعیف
- ترک‌یدن لاستیک‌ها به دلیل گرمای بیش از حد
- نشست هوا بین لاستیک و چرخ
- تغییر شکل توبی چرخ و یا آسیب لاستیک
- لاستیک‌ها در هنگام رانندگی بیشتر در معرض آسیب هستند (به دلیل شرایط نامناسب جاده، درزهای انبساط جاده، لبه‌های تیز روی جاده و غیره)

توجه ⚠

■ هنگام بررسی و تنظیم فشار باد لاستیک

حتماً درپوش والو لاستیک را سر جای خود قرار دهید.

اگر درپوش والو نصب نشده باشد، کثیفی یا رطوبت ممکن است هوا وارد دریچه شود و باعث خالی شدن باد لاستیک و در نتیجه کاهش فشار باد لاستیک شود.

نکاتی در مورد رینگ‌های آلومینیومی

- از مهره چرخ و آچار چرخ توپوتا، طراحی شده برای چرخ‌ها با رینگ آلومینیومی استفاده کنید.
- حین جا به جا کردن، تعمیر و تعویض لاستیک‌ها، پس از 1,600 km رانندگی، سفت بودن مهره‌های چرخ را کنترل نمایید.
- مراقب باشید حین استفاده از زنجیر چرخ، به چرخ‌ها با رینگ آلومینیومی صدمه نزنید.
- حین بالانس نمودن چرخ‌ها فقط از بالانس‌های اصلی توپوتا یا مشابه و چکش لاستیکی یا پلاستیکی استفاده نمایید.

هشدار

- حین پنچرگیری لاستیک تیوبلس، از تیوب داخلی استفاده نکنید. انجام این کار ممکن است باعث حادثه شود که منجر به آسیب جدی یا حتی مرگ شود.

■ هنگام نصب مهره‌های چرخ،

به پیچ و مهره چرخ روغن یا گریس نزنید. روغن و گریس ممکن است باعث سفت شدن بیش از حد مهره‌های چرخ شده و باعث آسیب به پیچ یا توپی چرخ شود. علاوه بر این، روغن یا گریس ممکن است باعث شل شدن مهره‌های چرخ، جدا شدن چرخ و در نتیجه باعث حادثه و آسیب جدی یا حتی مرگ شود. تمام روغن یا گریس را از پیچ و مهره چرخ یا مهره چرخ جدا کنید.

■ از چرخ‌های آسیب دیده استفاده نکنید.

از چرخ‌هایی که ترک خورده یا تغییر شکل داده اند استفاده نکنید. در غیر این صورت، باد لاستیک ممکن است در حین رانندگی تخلیه شده و منجر به حادثه شود.

توجه

■ تعویض سنسور هشدار فشار باد لاستیک و فرستنده

- تعمیر یا تعویض لاستیک ممکن است بر روی سنسور هشدار فشار باد لاستیک و فرستنده تأثیر بگذارد، بنابراین حتماً برای تعمیر یا تعویض لاستیک با نمایندگی مجاز یا سایر تعمیرگاه‌های واجد شرایط تماس بگیرید. همچنین سنسور هشدار فشار باد لاستیک و فرستنده را از نمایندگی مجاز خریداری کنید.
 - مطمئن شوید که فقط از چرخ‌های اصلی توپوتا در خودروی خود استفاده می‌کنید.
- سنسور هشدار فشار باد لاستیک و فرستنده ممکن است هنگام استفاده از چرخ‌های غیر اصل به درستی کار نکند.

۴. قفل قلاب نگهدارنده **A** فیلتر را آزاد کنید، قلاب نگهدارنده **B** را هم آزاد کنید.

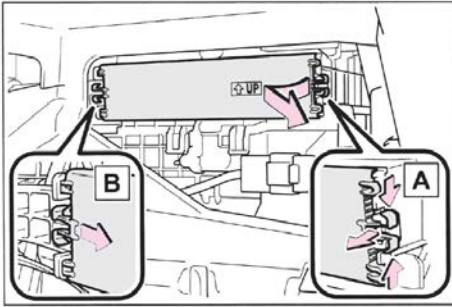

۵. محفظه فیلتر را بیرون بیاورید.

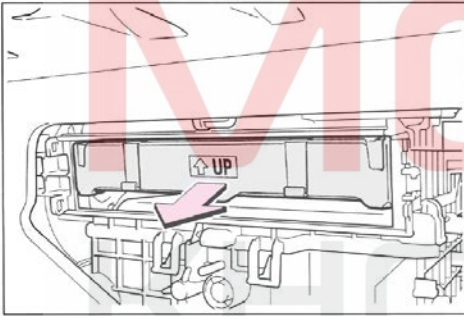

۶. فیلتر را از محفظه فیلتر خارج کرده و فیلتر جدید را جایگزین کنید.

علامت "UP" روی فیلتر باید رو به بالا باشد.

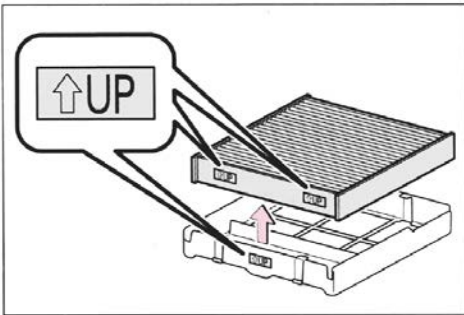

■ بازدید دوره‌ای

فیلتر اتاق را طبق برنامه سرویس و نگهداری تعویض کنید. (ص ۱۸۱) ممکن است لازم باشد در مناطق گرد و غبار یا ترافیک سنگین زودتر آن را تعویض کنید.

فیلتر سیستم تهویه مطبوع (فیلتر اتاق)

برای حفظ عملکرد مؤثر تهویه مطبوع، فیلتر باید مرتباً تعویض شود.

روش پیاده کردن

۱. دکمه استارت را در موقعیت OFF قرار دهید.
۲. جعبه داشبورد را باز کنید. نگهدارنده را آزاد کنید.

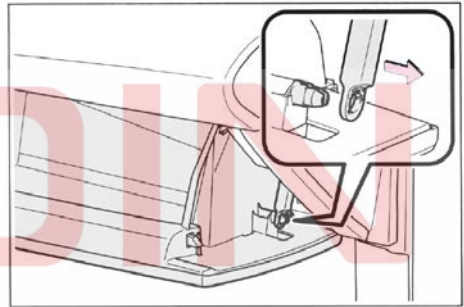

۳. قسمت بیرونی جعبه داشبورد را به سمت داخل فشار دهید تا قلاب‌های نگهدارنده آزاد شوند. سپس جعبه داشبورد را بیرون بکشید و قلاب‌های پایینی را آزاد کنید.

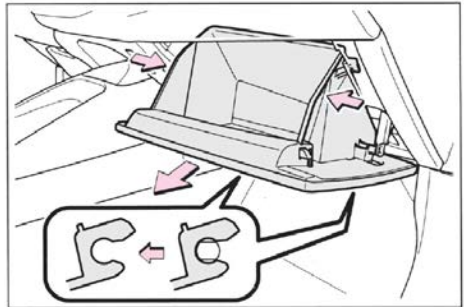

باتری ریموت کنترل

اگر باتری ریموت کنترل تمام شده است، آن را با یک باتری جدید تعویض کنید.
اگر مراحل زیر به درستی انجام نشود، ممکن است ریموت آسیب دیده باشد، بنابراین توصیه می‌شود باتری ریموت توسط نمایندگی مجاز تعویض شود.

■ اگر باتری ریموت کنترل تمام شده باشد،

علائم زیر ممکن است رخ دهد:

- سیستم ورود استارت هوشمند و ریموت کنترل به درستی کار نمی‌کنند.
- محدوده مؤثر کوچک‌تر می‌شود.

وسایل مورد نظر

- پیچ‌گوشی دو سو
- پیچ‌گوشی دو سوی کوچک
- باتری لیتیومی CR2032

■ از باتری لیتیومی CR2032 استفاده کنید.

- باتری‌ها را میتوان از نمایندگی‌های مجاز، فروشگاه‌های تجهیزات الکتریکی محلی، یا فروشگاه‌های تجهیزات دوربین خریداری نمود.
- فقط با محصولات مشابه یا مشابه توصیه شده توسط سازنده جایگزین کنید.
- باتری‌های قدیمی را مطابق با قوانین و مقررات محلی دور بیندازید.

■ در صورت کاهش قابل توجه جریان هوا از دریچه‌ها ممکن است فیلتر مسدود شود. فیلتر را بررسی کنید و در صورت لزوم آن را تعویض کنید.

توجه 

■ هنگام استفاده از سیستم تهویه مطبوع

مطمئن شوید که فیلتر همیشه نصب شده باشد.

استفاده از سیستم تهویه مطبوع بدون فیلتر ممکن است منجر به آسیب سیستم شود.

■ جلوگیری از آسیب به محفظه فیلتر

محفظه فیلتر را در جهت فلش حرکت دهید تا باز شود. مراقب باشید که نیروی زیادی به قلاب‌های نگهدارنده وارد نکنید. در غیر این صورت، قلاب‌های نگهدارنده ممکن است آسیب ببینند.

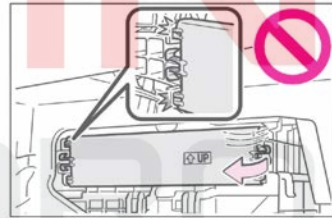

تعویض باتری

۱. کلید مکانیکی را باز کرده و بردارید.

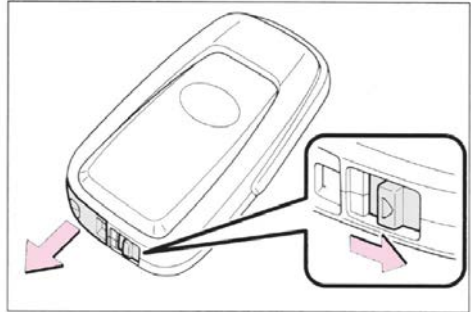

۲. درپوش را بردارید.

برای جلوگیری از صدمه ریموت، سر پیچ گوشتی دو سو را با پارچه بپیچید.

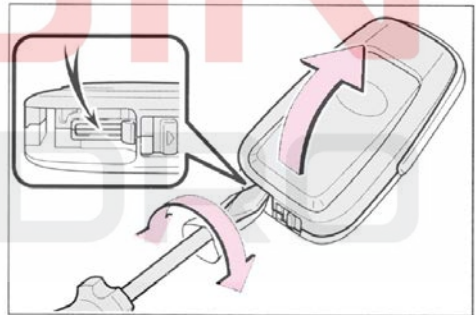

۳. از یک پیچ گوشتی کوچک دو سو برای جدا کردن باتری خالی شده استفاده کنید.

هنگام برداشتن درپوش، ممکن است ماژول ریموت کنترل به درپوش متصل باشد و باتری قابل مشاهده نباشد. در این حالت، ماژول ریموت کنترل را بردارید تا باتری خارج شود.

یک باتری جدید وارد کنید و مطمئن شوید که قطب "+" باتری جدید رو به بالا باشد.

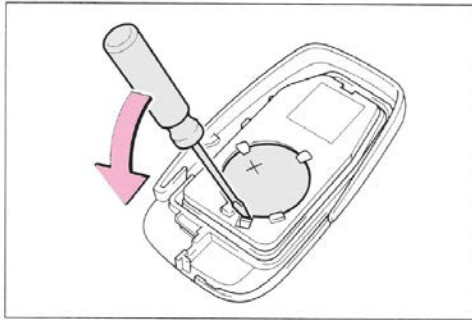

۴. هنگام نصب درپوش ریموت کنترل و کلید مکانیکی، برعکس مراحل ۱ و ۲ را انجام دهید.

۵. عملکرد ریموت کنترل را بررسی کرده و مطمئن شوید می‌توان دربها را قفل / باز کرد.

⚠ هشدار

■ اقدامات احتیاطی باتری

اقدامات احتیاطی زیر را رعایت کنید. عدم انجام این کار ممکن است منجر به آسیب جدی یا حتی مرگ شود.

- باتری‌ها را قورت ندهید. عدم انجام این کار ممکن است منجر به سوختگی شیمیایی شود.
- باتری‌های سکه‌ای یا دکمه‌ای که در ریموت کنترل استفاده می‌شوند ممکن است در صورت بلعیده شدن در عرض ۲ ساعت باعث سوختگی شدید شیمیایی و در نتیجه آسیب جدی یا حتی مرگ شود.
- باتری‌های نو و باتری‌های خارج شده را دور از دسترس کودکان قرار دهید.
- اگر درپوش ریموت محکم بسته نمی‌شود، استفاده از ریموت کنترل را متوقف کنید و کلید را دور از دسترس کودکان قرار دهید، سپس با نمایندگی مجاز تماس بگیرید.
- اگر به طور تصادفی باتری را قورت دادید یا وارد بدنتان شد، فوراً به پزشک مراجعه کنید.

بررسی و تعویض فیوزها

اگر هر یک از قطعات الکتریکی کار نمی‌کند، ممکن است فیوز سوخته باشد. اگر این اتفاق افتاد، فیوز را بررسی و در صورت لزوم تعویض کنید.

بررسی و تعویض فیوزها

۱. دکمه استارت را در موقعیت OFF قرار دهید.
۲. درب جعبه فیوز را باز کنید.

◀ محفظه موتور: برای جعبه فیوز نوع A، زبانه را به سمت داخل فشار داده و درپوش را بردارید.

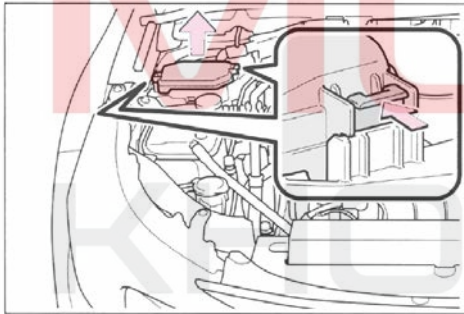

محفظه موتور: برای جعبه فیوز نوع B، زبانه‌ها را به سمت داخل فشار داده و درپوش را بلند کنید.



◀ درب جعبه فیوز زیر داشبورد سمت راننده قرار دارد. هنگام برداشتن/ نصب درپوش، حتماً زبانه‌ها را فشار دهید.

هشدار ⚠

- از انفجار یا نشت مایعات یا گازهای قابل اشتعال باتری جلوگیری کنید.
- برای تعویض از یک باتری جدید از همان نوع استفاده کنید. اگر نوع دیگری از باتری استفاده شود، ممکن است منفجر شود.
- باتری را در معرض محیط‌های بسیار کم فشار به علامت بالا بودن ارتفاع یا دمای بسیار بالا قرار ندهید.
- باتری را نسوزانید، به آن صدمه نزده یا آن را باز نکنید.

توجه ⚠

- هنگام تعویض باتری
 - از پیچ‌گوشی دو سو با اندازه مناسب استفاده کنید. نیروی بیش از حد ممکن است باعث تغییر شکل یا آسیب درپوش شود.
- برای اطمینان از اینکه ریموت پس از تعویض باتری به درستی کار می‌کند.
 - لطفاً اقدامات احتیاطی زیر را رعایت کنید تا از تصادف جلوگیری شود:
 - همیشه با دست‌های خشک کار کنید.
 - رطوبت ممکن است باعث زنگ زدن باتری شود.
 - هیچ قسمت دیگری را در داخل ریموت کنترل لمس یا تکان ندهید.
 - هیچ یک از پایه‌های باتری را خم نکنید.

◀ نوع B

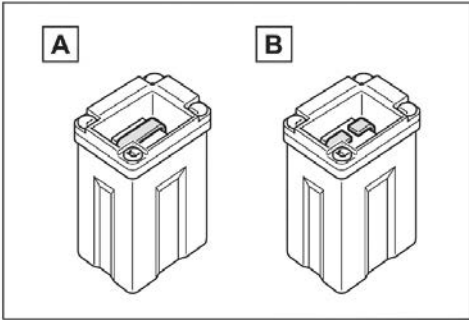

A فیوز معمولی

B فیوز سوخته

◀ نوع C

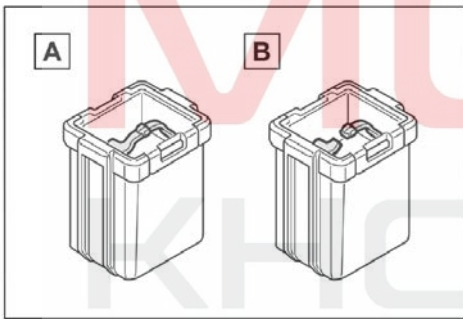

A فیوز معمولی

B فیوز سوخته

◀ نوع D

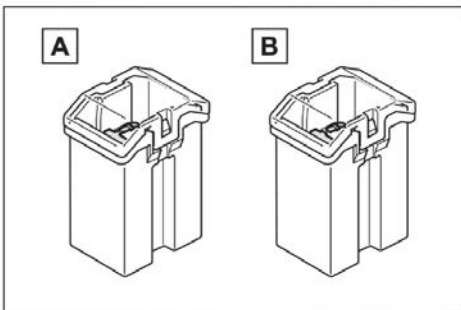

A فیوز معمولی

B فیوز سوخته

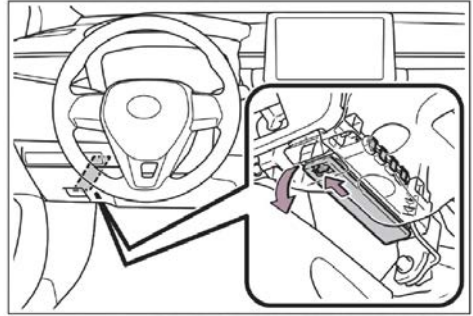

۳. برای جدا کردن فیوز از ابزار استفاده کنید. فقط فیوزهای نوع A را می‌توان با استفاده از فیوز کش جدا کرد.

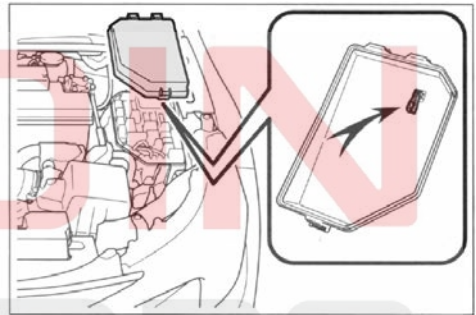

۴. بررسی کنید که آیا فیوز سوخته است یا خیر. فیوز سوخته را با یک فیوز جدید با میزان آمپر مناسب که روی درب جعبه فیوز مشخص شده است، تعویض کنید.

◀ نوع A

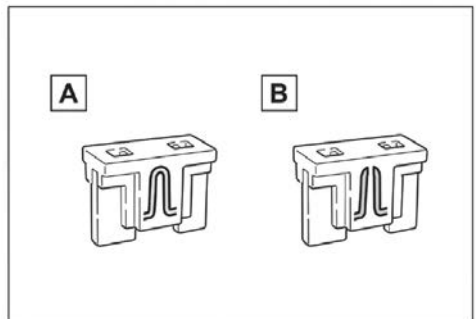

A فیوز معمولی

B فیوز سوخته

هشدار ⚠

■ جلوگیری از آسیب دیدن سیستم‌ها و آتش‌سوزی خودرو

پیشگیری‌های زیر را در نظر بگیرید:

عدم توجه به موارد زیر می‌تواند منجر به صدمه دیدن خودرو، آتش‌سوزی و صدمات جسمی گردد.

- هرگز از فیوزی با آمپر بالاتر از مقدار مشخص شده یا جسمی دیگر به جای فیوز استفاده نکنید.
- همیشه از فیوزهای اصلی تویوتا یا مشابه استفاده کنید. حتی برای استفاده موقت هرگز از سیم به جای فیوز استفاده نکنید.
- از دستکاری فیوزها یا جعبه فیوز خودداری نمایید.

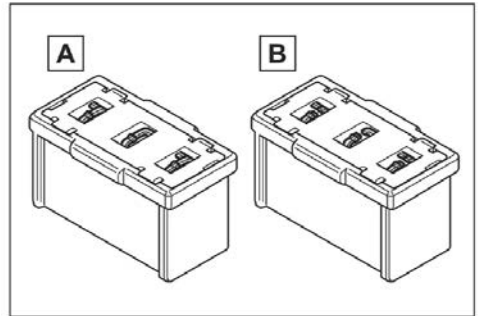

A فیوز معمولی

B فیوز سوخته

توجه ⚠

■ پیش از تعویض فیوز

در صورتی که سیستم بار الکتریکی بیش از حد دارد، در اولین فرصت ممکن برای شناسایی و تعمیر سیستم به نمایندگی مجاز یا تعمیرگاه‌های مجاز مراجعه نمایید.

■ بعد از تعویض فیوز

- هنگام نصب درب جعبه فیوز، مطمئن شوید که زبانه‌ها به طور ایمن نصب شده باشند.
- اگر حتی پس از تعویض فیوز باز هم چراغ روشن نمی‌شود، ممکن است نیاز باشد لامپ چراغ را تعویض نمایید (← ص ۲۱۴)
- اگر فیوز دوباره سوخت، برای بازرسی خودرو به نمایندگی مجاز تویوتا مراجعه نمایید.

■ در صورت وجود بار الکتریکی بیش از حد در یک مدار

فیوزها طوری طراحی شده‌اند تا جهت جلوگیری از آسیب به سیم‌کشی بسوزند.

■ در صورت تعویض لامپ چراغ‌ها

تویوتا توصیه می‌کند از محصولات اصلی تویوتا طراحی شده برای این خودرو استفاده نمایید، زیرا برای جلوگیری از بار اضافی مدار، باید لامپ‌های توصیه شده را به مدار متصل کنید. همچنین قطعات غیراصلی یا قطعاتی که برای این خودرو طراحی نشده‌اند ممکن است غیرقابل استفاده باشد.

لامپ چراغ‌ها

لامپ چراغ‌های زیر را خودتان می‌توانید تعویض نمایید. میزان سختی تعویض، بسته به لامپ متفاوت است. از آنجا که خطر صدمه دیدن قطعات وجود دارد، توصیه می‌شود کار تعویض توسط نمایندگی مجاز با تعمیرگاه‌های مجاز انجام گردد.

آمادگی برای تعویض لامپ چراغ

توان مصرفی لامپ چراغ‌هایی که می‌خواهید تعویض شوند را کنترل نمایید. (← ص ۲۶۲)

محل لامپ

جلو

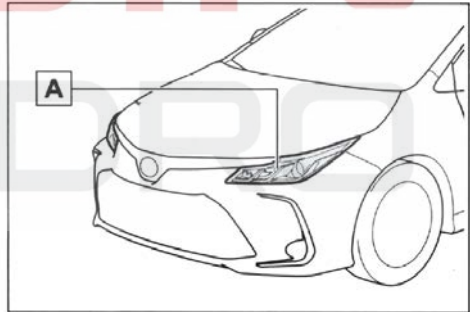

A چراغ راهنما جلو

عقب

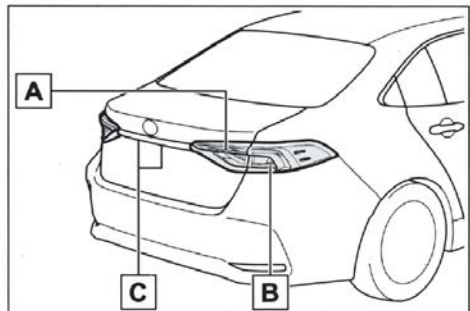

A چراغ عقب (نوع لامپی)

B چراغ راهنمای عقب

C چراغ پلاک

■ لامپ‌هایی که باید توسط نمایندگی مجاز تعویض شوند.

● چراغ جلو

● چراغ رانندگی در روز

● چراغ موقعیت جلو

● چراغ مه شکن جلو

● چراغ راهنمای جانبی

● چراغ عقب (نوع لامپ LED)

● چراغ ترمز

● چراغ ترمز سوم (چراغ ترمز بالا)

● چراغ دنده عقب

● چراغ مه‌شکن عقب

■ لامپ LED

غیر از چراغ راهنما جلو، چراغ عقب (نوع لامپی)، چراغ راهنما عقب (نوع لامپی) و چراغ پلاک، سایر چراغ‌ها از LEDهای متعدد تشکیل شده است.

برای تعویض لامپ LED سوخته، به نمایندگی مجاز مراجعه کنید.

■ رطوبت جمع شده در داخل قاب چراغ‌ها

اندکی رطوبت جمع شده در داخل قاب چراغ‌های جلو نشان‌دهنده نقص فنی نمی‌باشد. برای اطلاع از جزئیات در موقعیت‌های زیر با نمایندگی مجاز یا تعمیرگاه‌های مجاز تماس بگیرید:

● قطرات بزرگ آب جمع شده داخل قاب چراغ‌ها

● آب جمع شده درون چراغ‌های جلو

■ در صورت تعویض لامپ چراغ‌ها

← ص. ۲۱۳

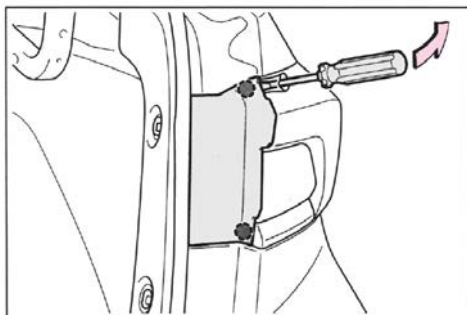

۳. درپوش را به سمت عقب خودرو بکشید و آن را باز کنید.

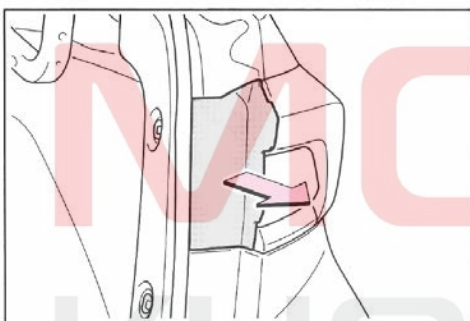

۴. دو پیچ آن را باز کرده و سپس مجموعه چراغ را مستقیماً به عقب بکشید تا آن را جدا کنید.

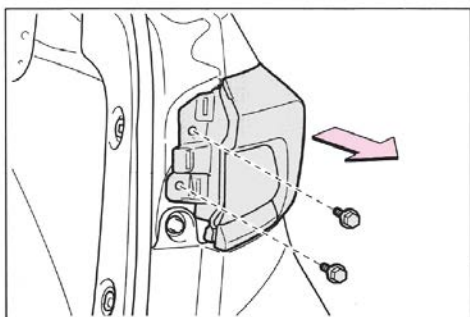

تعویض لامپ

چراغ‌های راهنمای جلو

۱. پایه نگهدارنده لامپ را در خلاف جهت حرکت عقربه‌های ساعت بچرخانید.

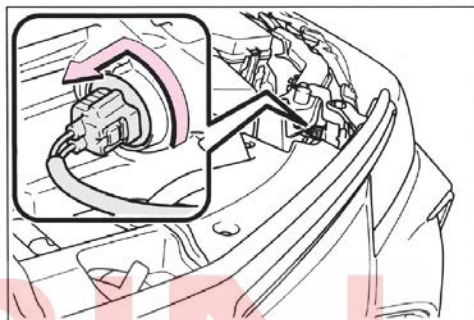

۲. لامپ چراغ را پیاده نمایید.

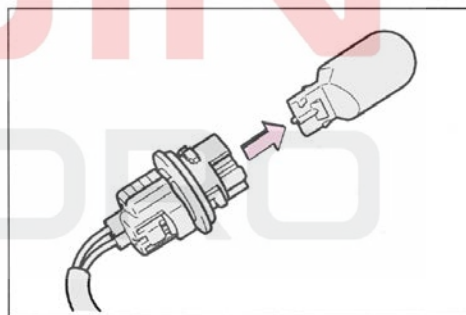

۳. برای نصب کردن عکس مراحل بالا عمل نمایید.

چراغ راهنمای عقب

۱. درب صندوق عقب را باز کنید.

۲. یک پیچ‌گوشتی دو سو را بین درپوش و مجموعه چراغ قرار دهید و درپوش را به سمت بالا بکشید تا بست‌های نگهدارنده جدا شوند (به صورت خطوط نقطه چین نشان داده شده است).

برای جلوگیری از صدمه خودرو، سر پیچ‌گوشتی دو سو را با پارچه بپوشانید.

■ چراغ عقب (نوع لامپی)

۱. درب صندوق عقب را باز کرده و خارهای پلاستیکی را باز کنید، سپس روکش تزئینی را به سمت جلوی خودرو تا کنید.

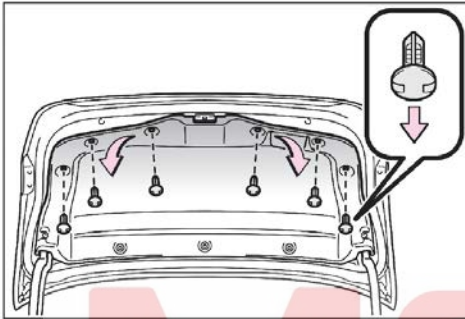

۲. پایه نگهدارنده لامپ را در خلاف جهت عقربه‌های ساعت بچرخانید و آن را باز کنید.

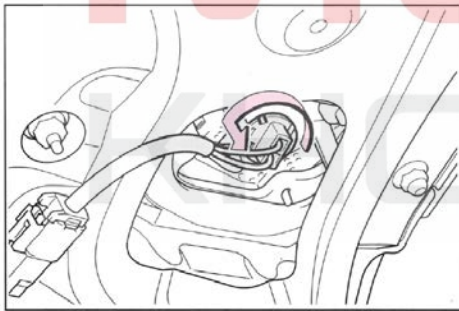

۳. لامپ را خارج کنید.

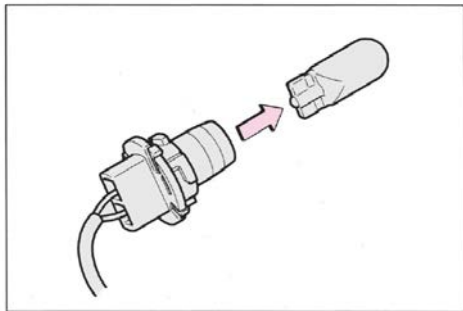

۴. مراحل نصب برعکس مراحل پیاده کردن است.

۵. پایه نگهدارنده لامپ را در خلاف جهت عقربه‌های ساعت بچرخانید.

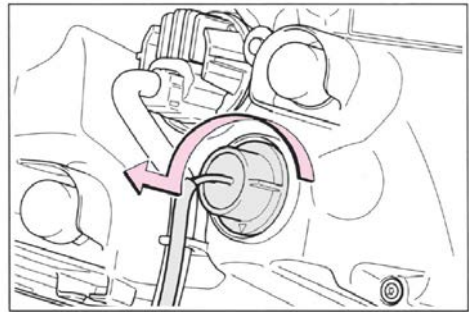

۶. لامپ را خارج کنید.

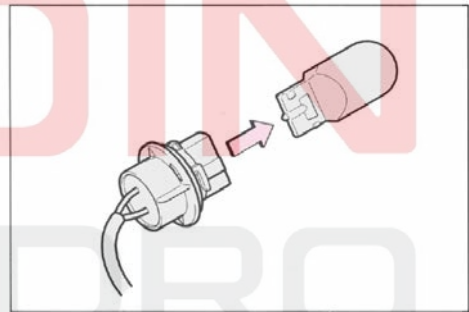

۷. برای نصب لامپ، مراحل ۶ و ۵ را در جهت عکس انجام دهید.

۸. مجموعه چراغ خودرو را نصب کنید و سپس ۲ پیچ را سفت کنید.

هنگام نصب، شیار راهنما **A** و پین روی مجموعه لامپ **B** را تراز کنید.

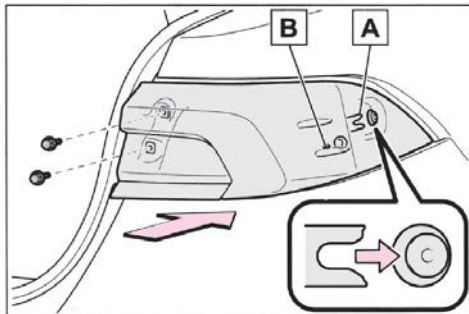

۹. درپوش را نصب کنید.

هشدار 

■ هنگام تعویض لامپ

- بلافاصله پس از خاموش کردن چراغ‌ها، از تعویض لامپ چراغ خودداری نمایید. لامپ‌ها بسیار داغ بوده و ممکن است باعث سوختگی شود.
- بدون دستکش به شیشه لامپ چراغ دست نزنید. اگر دست زدن به آن الزامی است آن را با پارچه خشک تمیز نگه دارید و اجازه ندهید رطوبت یا چربی با لامپ تماس پیدا کند. همچنین، اگر لامپ خراشیده شود یا بیفتد، ممکن است ترک خورده یا بسوزد.
- لامپ چراغ‌ها و قطعات نگهدارنده آنها را محکم نمایید. عدم توجه به این مورد می‌تواند منجر به صدمه دیدن در اثر داغ شدن، آتش‌سوزی یا ورود آب به چراغ جلو گردد که ممکن است منجر به صدمه دیدن چراغ‌های جلو یا جمع شدن رطوبت در قاب چراغ‌ها شود.

■ برای جلوگیری از صدمه یا آتش‌سوزی

- مطمئن شوید که لامپ‌ها محکم قرار داده شده و قفل شده‌اند.
- قبل از سوار کردن لامپ برای جلوگیری از صدمه دیدن در اثر گرما، مقدار توان (وات) لامپ را بررسی نمایید.

■ چراغ پلاک

۱. درب صندوق عقب را باز کرده، خارهای پلاستیکی را باز کنید و سپس روکش تزئینی را به سمت جلوی خودرو تا کنید.

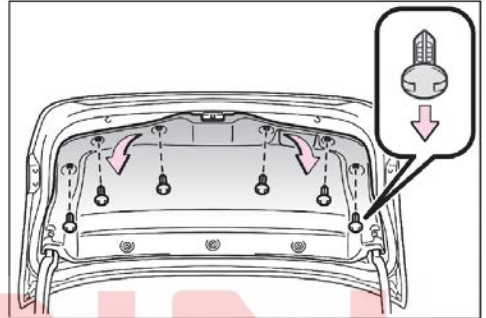

۲. پایه نگهدارنده لامپ را در خلاف جهت عقربه‌های ساعت بچرخانید.

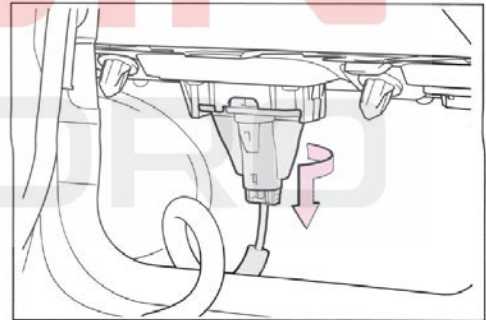

۳. لامپ را پیاده کنید.

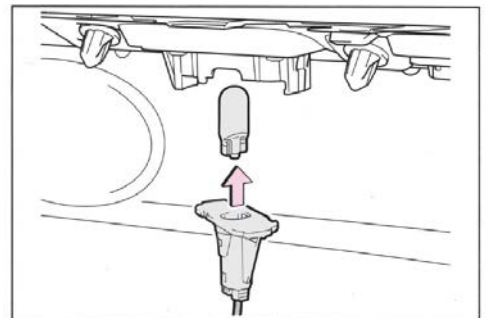

۴. مراحل نصب برعکس مراحل پیاده کردن است.

MOIN
KHODRO

۷-۱ اطلاعات مهم

- چراغ هشدار خطر (فلاشر) ۲۲۰
- توقف اضطراری در صورت لزوم ۲۲۰
- اگر خودرو در آب غوطه‌ور است یا در جاده آب‌گرفته حرکت می‌کند ۲۲۱

۷-۲ اقدامات لازم در شرایط اضطراری

- چنانچه خودرو باید بکسل شود ۲۲۳
- در صورت بروز مشکل ۲۲۶
- سیستم قطع‌کن پمپ سوخت ۲۲۶
- در صورت روشن شدن چراغ هشدار با به صدا درآمدن بوق هشدار ۲۲۷
- در صورت نمایش پیام هشدار ۲۳۳
- اگر لاستیک پنچر شده است ۲۳۵
- اگر موتور روشن نمی‌شود ۲۴۲
- اگر ریموت کنترل به درستی کار نمی‌کند ۲۴۳
- در صورت خالی شدن باتری خودرو ۲۴۵
- اگر خودرو جوش آورد ۲۴۸
- در صورت گیر کردن خودرو ۲۵۰

MODERN
KHODRO

توقف اضطراری در صورت لزوم

اگر روش‌های معمولی پارک امکان‌پذیر نیست، فقط در مواقع اضطراری، خودرو را طبق مراحل زیر متوقف کنید:

توقف خودرو

۱. هر دو پا را محکم روی پدال ترمز قرار داده و محکم فشار دهید.
- با این تصور که نیروی مورد نیاز برای توقف خودرو افزایش می‌یابد، پدال ترمز را به طور مکرر فشار ندهید.
۲. دسته دنده را در موقعیت N قرار دهید.
- ◀ اگر دسته دنده در موقعیت N قرار گرفت.
۳. پس از کاهش سرعت خودرو، آن را در مکانی امن در کنار جاده پارک کنید.
۴. موتور را خاموش کنید.
- ◀ اگر نمی‌توانید دسته دنده را به موقعیت N تغییر دهید.
۳. پدال ترمز را با هر دو پا فشار دهید تا سرعت خودرو تا حد ممکن کاهش یابد.
۴. برای خاموش کردن موتور، دکمه استارت را به مدت ۲ ثانیه یا بیشتر به طور متوالی فشار دهید، یا آن را ۳ بار یا بیشتر پشت سر هم به طور کوتاه فشار دهید.

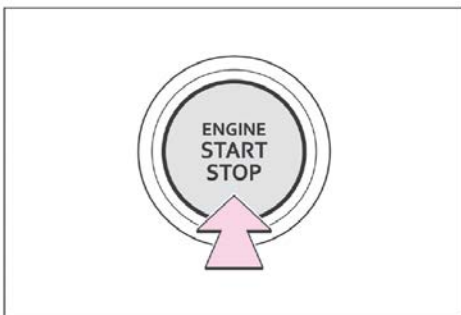

۵. خودرو را در مکانی امن در کنار جاده پارک کنید.

چراغ‌های هشدار خطر (فلاشر)

برای توقف اضطراری خودرو در جاده به دلیل نقص فنی و غیره، از چراغ‌های خطر برای هشدار به سایر رانندگان استفاده کنید.

دستورالعمل

- کلید را فشار دهید.
- تمام چراغ‌های راهنما چشمک می‌زنند.
- دوباره کلید را فشار دهید تا این چراغ‌ها خاموش شوند.

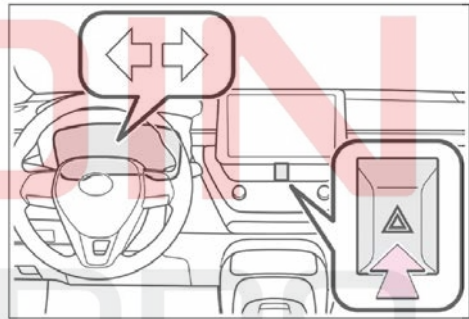

چراغ‌های هشدار خطر (فلاشر)

- اگر در زمانی که موتور کار نمی‌کند، چراغ هشدار خطر برای مدت طولانی استفاده شود، ممکن است باتری تمام شود.
- در صورت باز شدن (باد شدن) کیسه هوای SRS یا در برخورد شدید از عقب، چراغ‌های هشدار خطر به طور خودکار روشن می‌شوند.
- چراغ‌های خطر پس از حدود ۲۰ دقیقه کار به طور خودکار خاموش می‌شوند. کلید را دوبار فشار دهید. چراغ‌های خطر را به صورت دستی خاموش کنید.
- ا بسته به نیروی ضربه و وضعیت برخورد، چراغ‌های هشدار خطر ممکن است به طور خودکار روشن نشوند.



هشدار

■ اگر حین رانندگی باید موتور را خاموش نمایید.

نیروی کمکی ترمز و غربیلک فرمان از دست خواهد رفت و در نتیجه پدال ترمز باید محکم‌تر فشار داده شده و چرخاندن غربیلک فرمان سنگین‌تر می‌شود. پیش از خاموش کردن موتور، تا جای ممکن سرعت خودرو را کاهش دهید.

اگر خودرو در آب غوطه‌ور است یا در جاده آب گرفته حرکت می‌کند.

این خودرو برای راندن در جاده‌های دارای آب عمیق طراحی نشده است. در جاده‌های آب گرفته رانندگی نکنید. در صورت سیل یا رانش، ماندن در خودرو بسیار خطرناک است. خونسرد باشید و اقدامات زیر را انجام دهید.

- اگر امکان باز شدن درب وجود دارد، درب را باز کرده و از خودرو خارج شوید.
- اگر نمی‌توان درب را باز کرد، از کلید شیشه بالا بر برای باز کردن پنجره و اطمینان از راه فرار استفاده کنید.
- اگر امکان باز شدن پنجره وجود دارد، از پنجره خودرو خارج شوید.
- اگر به دلیل بالا آمدن سطح آب نمی‌توانید درب‌ها و پنجره‌ها را باز کنید، خونسردی خود را حفظ کنید، صبر کنید تا سطح آب داخل خودرو بالا برود تا فشار آب داخل و خارج خودرو برابر شود و سپس درب را باز کرده و از خودرو خارج شوید. هنگامی که سطح آب در بیرون از نصف ارتفاع درب بیشتر باشد، فشار آب باز کردن درب را از داخل خودرو غیرممکن می‌کند.

■ در صورتی که سطح آب از کف خودرو بالاتر باشد.

اگر سطح آب از کف خودرو بالاتر بیاید با گذشت زمان، تجهیزات الکتریکی آسیب می‌بینند، شیشه‌های برقی کار نمی‌کنند، موتور خاموش می‌شود و ممکن است خودرو حرکت نکند.

■ از چکش ایمنی استفاده کنید.*

شیشه جلوی خودرو از جنس سیکوریت است.

از چکش ایمنی استفاده کنید، زیرا شیشه سیکوریت قابل شکستن نیست.

* برای جزئیات بیشتر در مورد چکش ایمنی، با فروشنده تویوتا یا سازنده تجهیزات جانبی تماس بگیرید.

هشدار **■ اقدامات احتیاطی در هنگام رانندگی**

در سیلاب یا جاده‌های آب گرفته با ارتفاع زیاد رانندگی نکنید. در غیر این صورت ممکن است خودرو آسیب ببیند و نتواند حرکت کند. ممکن است خودرو در آب غوطه‌ور شود و از بین برود و همینطور منجر به مرگ شود.

MOIN
KHODRO

چنانچه خودرو باید بکسل شود.

اگر بکسل نمودن ضروری است، توصیه می‌شود خودرو را توسط نمایندگی مجاز یا تعمیرگاه‌های مجاز و با استفاده از خودروبر جابه‌جا نمایید. از زنجیر ایمنی برای بکسل استفاده کرده و تمامی قوانین محلی، استانی و کشوری را رعایت کنید.

■ قلاب بکسل را روی خودرو نصب کنید

مطمئن شوید که قلاب بکسل به طور ایمن نصب شده است. اگر قلاب به طور ایمن نصب نشود، ممکن است در طول فرآیند یدک‌کشی شل شود.

⚠ توجه

■ جلوگیری از آسیب خودرو حین بکسل کردن

● هنگامی که موتور خاموش است خودرو را از عقب بکسل نکنید. مکانیزم قفل فرمان قدرت کافی برای نگه داشتن چرخ‌های جلو در جهت مستقیم را ندارد.

● هنگام بلند کردن خودرو قبل از بکسل، اطمینان حاصل کنید که در انتهای دیگر خودرو فاصله کافی از سطح زمین وجود دارد. در غیر این صورت ممکن است خودرو در حین یدک‌کشی آسیب ببیند.

■ جلوگیری از آسیب خودرو حین بکسل کردن با کامیونت جرثقیلی

از بکسل کردن خودرو با کامیونت جرثقیلی چه از جلو و چه از عقب خودداری نمایید.

■ جلوگیری از صدمه دیدن خودرو حین بکسل نمودن اضطراری

کابل بکسل یا زنجیر بکسل را به اجزای سیستم تعلیق وصل نکنید.

■ هنگام یدک‌کشی خودرو مجهز به سیستم استاپ و استارت

اگر خودرو را با هر چهار چرخ روی زمین یدک می‌کشید، برای محافظت از سیستم، قبل از بکسل کردن، مراحل زیر را انجام دهید.

ابتدا دکمه استارت را در موقعیت OFF و سپس ON قرار دهید.

⚠ هشدار

لطفاً اقدامات احتیاطی زیر را رعایت کنید. عدم انجام این کار ممکن است منجر به آسیب جدی یا مرگ شود.

■ هنگام یدک‌کشی خودرو

مطمئن شوید که چرخ‌های جلو یا هر چهار چرخ از روی زمین بلند شده باشد، اگر هنگام یدک‌کشی، چرخ‌های جلو روی زمین باشد، ممکن است سیستم انتقال قدرت و قطعات مربوطه آسیب ببینند.

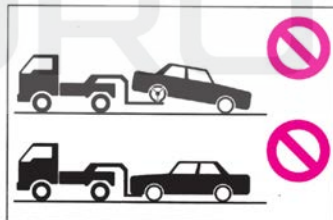

■ هنگام یدک کشیدن

● در صورت استفاده از کابل یا زنجیر برای بکسل کردن، از شروع به حرکت ناگهانی و غیره خودداری نمایید. زیرا فشار زیادی را به قلاب بکسل، کابل یا زنجیرها وارد می‌کند. ممکن است قلاب بکسل، کابل یا زنجیرها صدمه ببینند و ممکن است قطعات شکسته آنها به افراد برخورد کرده و منجر به آسیب‌های جدی شود.

● موتور را خاموش نکنید، در غیر این صورت ممکن است فرمان قفل شود و از کار بیفتد.

توجه 

■ استفاده از کامیون جرثقیلی برای بکسل

برای جلوگیری از آسیب به بدنه خودرو از کامیون جرثقیلی برای بکسل استفاده نکنید.

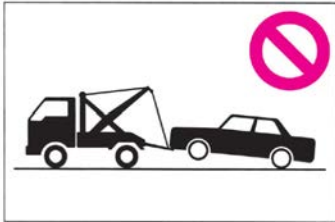

در مواقعی که قبل از یدک کشیدن باید با نمایندگان مجاز تماس بگیرید.

- موارد زیر می‌تواند بیانگر وجود مشکل در گیربکس باشد. پیش از بکسل با نمایندگی مجاز تماس حاصل نمایید.
- موتور روشن است، اما خودرو حرکت نمی‌کند.
- خودرو صدای غیرعادی می‌دهد.

بکسل کردن با استفاده از کامیون بلند کننده چرخ‌ها

◀ از جلو

استفاده از کامیون کفی (خودروبر)

هنگام حمل خودرو بر روی کامیون کفی از تسمه لاستیکی استفاده کنید. برای روش‌های بستن تسمه لاستیکی، دفترچه راهنمای مالک کامیون‌های کفی را مطالعه کنید. برای جلوگیری از حرکت خودرو در حین حمل و نقل، ترمز پارک را فعال کرده و موتور را خاموش کنید.



یدک‌کشی اضطراری

اگر به کامیون یدک‌کش در مواقع اضطراری دسترسی پیدا نکردید، کابل بکسل یا زنجیر بکسل را می‌توان به قلاب بکسل اضطراری وصل کرد تا به‌طور موقت خودرو را بکسل کنید. مسافت قابل پیمایش با این روش نهایتاً 80 km روی آسفالت و با سرعت کمتر از 30 km/h می‌باشد. راننده باید فرمان و ترمز را از داخل خودرو کنترل نماید. چرخ‌ها، سیستم گیربکس، فرمان و ترمزها باید در شرایط خوبی باشند.

ترمز پارک را آزاد کنید.

حالت خودکار را غیرفعال کنید. (ص ۱۰۳)

◀ از عقب

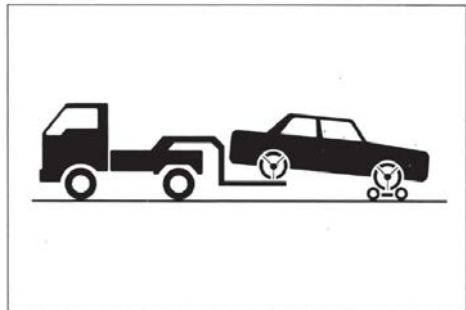

گلنک‌های مخصوص (کالسکه) را در زیر چرخ‌های جلو قرار دهید.

یدک‌کشی و کشیدن اضطراری

۴. از آچار چرخ یا یک میله فلزی سخت برای محکم کردن قلاب بکسل استفاده کنید.

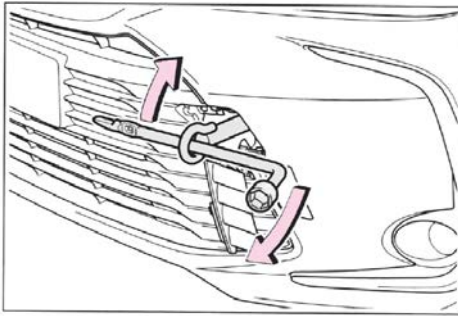

۵. کابل بکسل یا زنجیر بکسل را محکم به قلاب بکسل ببندید.

مراقب باشید به بدنه خودرو آسیب نرسانید.

۶. وارد خودرویی شوید که باید یدک بکشید و موتور را روشن کنید.

اگر موتور روشن شود، دکمه استارت را در موقعیت ON قرار دهید.

۷. دسته دنده را به N تغییر دهید و ترمز پارک را آزاد کنید.

حالت خودکار را خاموش کنید. (ص. ۱۰۳) ←

هنگامی که دسته دنده را نمی‌توان تغییر داد.

(ص. ۱۰۰) ←

برای یدک‌کشی خودروی خود با خودروی دیگر، باید قلاب بکسل روی خودروی شما نصب شود. لطفاً برای نصب سیم بکسل مراحل زیر را دنبال کنید.

۱. آچار چرخ و قلاب بکسل را بیرون بیاورید، (ص. ۲۵۶) ←

۲. از یک پیچ‌گوشتی تخت برای برداشتن پوشش سوراخ قلاب بکسل استفاده کنید.

همانطور که در تصویر مشخص است برای محافظت از بدنه خودرو لطفاً یک تکه پارچه بین پیچ‌گوشتی و بدنه خودرو قرار دهید.

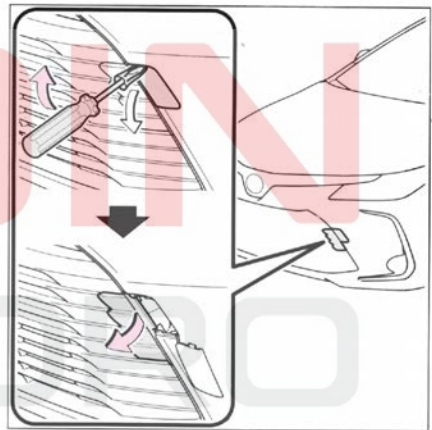

۳. قلاب بکسل را وارد سوراخ کرده و با دست کمی سفت کنید.

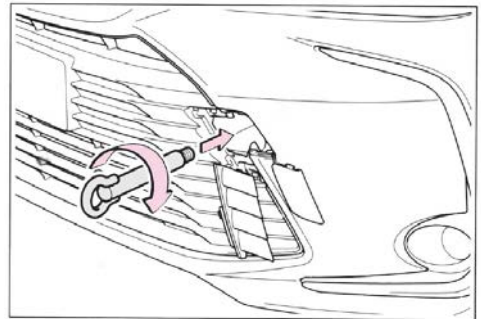

■ هنگام کشیدن

اگر موتور روشن نباشد، ترمزها و فرمان برقی کار نمی‌کند و فرمان‌پذیری و ترمزگیری را دشوارتر می‌کند.

■ آچار چرخ

آچار چرخ در صندوق عقب قرار دارد.

(ص. ۲۳۶) ←

سیستم قطع کن پمپ سوخت

برای کاهش احتمال نشستی سوخت حین خاموش شدن موتور یا زمانی که کیسه هوا بر اثر تصادف باز می‌شود، پمپ سوخت خاموش شده و سوخت را به موتور ارسال نمی‌کند.

راه‌اندازی مجدد موتور

پس از فعال شدن سیستم، مراحل زیر را دنبال نمایید.

۱. دکمه استارت را در وضعیت "ACC" قرار داده یا موتور را خاموش کنید.
۲. موتور را روشن کنید.

توجه 

 پیش از روشن کردن موتور

زمین زیر خودرو را بازرسی نمایید.

اگر در زیر خودرو متوجه نشستی سوخت شدید، سیستم سوخت صدمه دیده و باید تعمیر گردد. از روشن کردن مجدد موتور خودداری نمایید.

در صورت بروز مشکل

در صورتی که علائم زیر را تشخیص دادید، احتمالاً خودرو نیاز به تنظیم یا تعمیر دارد. با نمایندگی مجاز یا تعمیرگاه‌های مجاز تماس بگیرید.

علائم قابل مشاهده

- نشستی مایع از زیر خودرو (چکیدن آب از سیستم تهویه هوای مطبوع پس از استفاده عادی است)
- لاستیک‌ها بدون باد به نظر می‌رسند یا سایش آج لاستیک ناهموار است.
- نشانگر دمای مایع خنک‌کننده مکرراً بالاتر از حد نرمال قرار می‌گیرد.

علائم قابل شنیدن

- تغییر صدای آگزوز
- جیغ کشیدن شدید لاستیک‌ها حین دور زدن
- صدای کوبش یا صداهای دیگر مربوط به سیستم تعلیق
- صدای کوبش یا صداهای دیگر مربوط به موتور

علائم عملکردی

- موتور خاموش می‌کند، ریپ می‌زند یا بد عمل می‌کند.
- کاهش شدید قدرت
- حین ترمزگیری، خودرو به یک طرف کشیده می‌شود.
- حین رانندگی روی جاده صاف، خودرو به یک طرف کشیده می‌شود.
- کاهش قدرت ترمز، حالت نرمی پدال ترمز، رسیدن پدال به کف خودرو

در صورت روشن شدن چراغ هشدار با به صدا درآمدن بوق هشدار

در صورت روشن شدن یا چشمک زدن هر یک از چراغ‌های اخطار، با آرامش مراحل زیر انجام دهید. اگر چراغی روشن شده یا چشمک می‌زند و سپس خاموش می‌شود، لزوماً نشان‌دهنده نقص فنی سیستم نیست. با این وجود اگر این اتفاق به طور مداوم رخ می‌دهد برای کنترل و بررسی خودرو به نمایندگی مجاز یا تعمیرگاه‌های مجاز مراجعه نمایید.

راهکارهای لازم برای چراغ‌ها/ بوق هشدار

چراغ هشدار سیستم ترمز (بوق هشدار)

چراغ هشدار	دستورالعمل / اقدامات دقیق
 (قرمز رنگ)	توضیح: ● سطح روغن ترمز پایین است. ● سیستم ترمز معیوب است. ← فوراً خودرو را در مکانی امن پارک کنید و با نمایندگی مجاز تماس بگیرید. ادامه رانندگی با خودرو ممکن است خطرناک باشد.

چراغ هشدار سیستم ترمز

چراغ هشدار	دستورالعمل / اقدامات دقیق
 (رنگ زرد)	نشان‌دهنده ایراد در سیستم ترمز پارک است. ← فوراً با نمایندگی مجاز تماس بگیرید تا خودرو را بررسی کنند.

چراغ هشدار بالا بودن دمای مایع خنک‌کننده * (بوق هشدار)

چراغ هشدار	دستورالعمل / اقدامات دقیق
	نشان می‌دهد که دمای مایع خنک‌کننده موتور بسیار بالا است. ← فوراً خودرو را در مکانی امن پارک کنید. راهکار (ص ۲۴۸)

* این چراغ در صفحه نمایشگر چند منظوره روشن می‌شود.

چراغ هشدار سیستم شارژ

چراغ هشدار	دستورالعمل / اقدامات دقیق
	نشان‌دهنده نقص در سیستم شارژ خودرو است. ← فوراً خودرو را در مکانی امن پارک کنید و با نمایندگی مجاز تماس بگیرید.

■ چراغ هشدار فشار کم روغن موتور (بوق هشدار)*

چراغ هشدار	دستورالعمل / اقدامات دقیق
	<p>نشان می‌دهد فشار روغن موتور بسیار پایین است.</p> <p>← فوراً خودرو را در مکانی امن پارک کنید و با نمایندگی مجاز تماس بگیرید.</p>

* این چراغ روی صفحه نمایشگر چند منظوره روشن می‌شود.

■ چراغ چک (بوق هشدار)

چراغ هشدار	دستورالعمل / اقدامات دقیق
	<p>این چراغ نشانگر نقص در سیستم‌های زیر است:</p> <ul style="list-style-type: none"> ● سیستم کنترل الکترونیکی موتور ● سیستم کنترل الکترونیکی دریچه گاز یا ● سیستم کنترل گیربکس CVT الکترونیکی <p>← فوراً خودرو را در مکانی امن پارک کنید و با نمایندگی مجاز تماس بگیرید.</p>

■ چراغ هشدار SRS (بوق هشدار)

چراغ هشدار	دستورالعمل / اقدامات دقیق
	<p>نشان می‌دهد که سیستم زیر معیوب است.</p> <ul style="list-style-type: none"> ● سیستم کیسه هوا (SRS) ● سیستم پیش‌کشنده کمربند ایمنی <p>← فوراً با نمایندگی مجاز تماس بگیرید تا خودرو را بررسی کنند.</p>

■ چراغ هشدار سیستم ABS

چراغ هشدار	دستورالعمل / اقدامات دقیق
	<p>نشان می‌دهد که سیستم زیر معیوب است:</p> <ul style="list-style-type: none"> ● سیستم ABS ● سیستم کمکی ترمز <p>← فوراً با نمایندگی مجاز تماس بگیرید تا خودرو را بررسی کنند.</p>

■ چراغ هشدار فشار دادن همزمان گاز و ترمز * (بوق هشدار)

چراغ هشدار	دستورالعمل / اقدامات دقیق
	<p>وقتی بوق هشدار به صدا درمی‌آید: نشان می‌دهد که سیستم زیر معیوب است:</p> <ul style="list-style-type: none"> ● سیستم اولویت ترمز ● کنترل شروع حرکت <p>← فوراً با نمایندگی مجاز تماس بگیرید تا خودرو را بررسی کنند. نشان می‌دهد که دنده تعویض شده و با فشردن پدال گاز، کنترل شروع حرکت کار می‌کند. ← پدال گاز را لحظه‌ای رها کنید. وقتی بوق هشدار به صدا در نمی‌آید. نشان می‌دهد که پدال گاز و پدال ترمز همزمان فشرده شده اند و سیستم اولویت ترمز کار می‌کند. ← پدال گاز را رها کرده و پدال ترمز را فشار دهید.</p>

*: این چراغ روی صفحه نمایشگر چند منظوره روشن می‌شود.

■ چراغ هشدار سیستم فرمان برقی

چراغ هشدار	دستورالعمل / اقدامات دقیق
 (قرمز/ زرد)	<p>نشان‌دهنده ایراد در سیستم ESP (فرمان برقی) است. ← فوراً با نمایندگی مجاز تماس بگیرید تا خودرو را بررسی کنند.</p>

■ چراغ هشدار پایین بودن سطح سوخت

چراغ هشدار	دستورالعمل / اقدامات دقیق
	<p>نشان می‌دهد که سطح سوخت باقی مانده تقریباً 7.5 L یا کمتر است. ← سوخت‌گیری کنید.</p>

■ چراغ هشدار بسته نبودن کمربند ایمنی راننده و سرنشین جلو (بوق هشدار) *

چراغ هشدار	دستورالعمل / اقدامات دقیق
	<p>به راننده یا سرنشین جلو بستن کمربند ایمنی را یادآوری می‌کند. ← کمربند ایمنی را ببندید. در صورت حضور سرنشین جلو، کمربند ایمنی باید توسط سرنشین جلو بسته شود تا چراغ (بوق هشدار) خاموش گردد.</p>

*: بوق هشدار کمربند ایمنی راننده و سرنشین جلو

بوق هشدار کمربند ایمنی راننده و سرنشین جلو به صدا درمی‌آید تا به راننده و سرنشین جلو هشدار دهد که کمربند ایمنی بسته نشده است. اگر کمربند ایمنی بسته نشده باشد، پس از رسیدن خودرو به سرعت معین، برای مدتی بوق هشدار به طور متناوب به صدا درمی‌آید.

■ چراغ هشدار بسته نبودن کمربند ایمنی سرنشینان عقب (بوق هشدار)*

چراغ هشدار	دستورالعمل / اقدامات دقیق
	به سرنشینان عقب هشدار دهید که کمربند ایمنی خود را ببندند. ← کمربندها را ببندید.

* بوق هشدار بسته نبودن کمربند ایمنی سرنشینان عقب:

بوق هشدار کمربند ایمنی سرنشینان عقب به صدا درمی‌آید تا به سرنشینان عقب هشدار دهد که کمربندهای ایمنی بسته نشده باشند، بوق هشدار به صدا درمی‌آید. اگر کمربند ایمنی بسته و سپس باز شود و سرعت خودرو به سرعت مشخصی برسد، بوق هشدار برای مدتی به طور متناوب به صدا درمی‌آید.

■ چراغ هشدار فشار باد لاستیک

چراغ هشدار	دستورالعمل / اقدامات دقیق
	وقتی این چراغ چشمک می‌زند: سیستم تشخیص فشار باد لاستیک مشکل دارد. ← برای بررسی این سیستم با نمایندگی مجاز تماس بگیرید. وقتی این چراغ روشن است: به دلایل زیر فشار باد لاستیک پایین است. ● علل طبیعی ● لاستیک پنجر شده ← فوراً خودرو را در مکانی امن پارک کنید. راهکار (← ص ۲۳۲)

■ چراغ نشانگر LTA

چراغ هشدار	دستورالعمل / اقدامات دقیق
 (رنگ نارنجی)	نشان می‌دهد که خطای LTA (سیستم کمکی رانندگی بین خطوط) وجود دارد. ← دستورالعمل‌های نشان داده شده در صفحه نمایشگر چند منظوره را دنبال کنید. (← ص ۱۳۵)

■ چراغ نشانگر لغو استاپ و استارت (بوق هشدار)

چراغ هشدار	دستورالعمل / اقدامات دقیق
 (چشمک می‌زند)	نشان‌دهنده نقص در سیستم استاپ و استارت است. ← فوراً با نمایندگی مجاز تماس بگیرید تا خودرو را بررسی کنند.

■ چراغ هشدار PCS

چراغ هشدار	دستورالعمل / اقدامات دقیق
 <p>(چشمک می‌زند یا روشن می‌شود)</p>	<p>وقتی بوق‌های هشدار به طور همزمان به صدا درمی‌آیند: نشان‌دهنده یک نقص در PCS (سیستم هشدار برخورد) است. ← فوراً با نمایندگی مجاز تماس بگیرید تا خودرو را بررسی کنند. وقتی بوق صدا به صدا در نمی‌آید: PCS (سیستم هشدار برخورد) به طور موقت در دسترس نیست. ← دستورالعمل‌های نشان داده شده در صفحه نمایشگر چند منظوره را دنبال کنید. اگر PCS (سیستم پیشگیری از تصادف) یا VSC (سیستم کنترل پایداری خودرو) غیرفعال باشد، چراغ هشدار PCS روشن می‌شود. ← ص. ۱۲۱</p>

■ چراغ نشانگر کنترل پایداری

چراغ هشدار	دستورالعمل / اقدامات دقیق
	<p>نشان می‌دهد که سیستم زیر معیوب است:</p> <ul style="list-style-type: none"> ● سیستم VSC ● سیستم TRC ● سیستم کمکی شروع حرکت در سربالایی <p>← فوراً با نمایندگی مجاز تماس بگیرید تا خودرو را بررسی کنند.</p>

■ چراغ نشانگر ترمز پارک

چراغ هشدار	دستورالعمل / اقدامات دقیق
 <p>(چشمک می‌زند)</p>	<p>ممکن است ترمز پارک به طور کامل کشیده یا رها نشود. ← اکنون دوباره ترمز پارک را فعال کنید. هنگامی که ترمز پارک آزاد نشود، این چراغ روشن می‌شود. اگر پس از آزاد کردن کامل ترمز پارک این چراغ خاموش شود، سیستم به طور معمول کار می‌کند.</p>

■ چراغ نشانگر فعال بودن ترمز

چراغ هشدار	دستورالعمل / اقدامات دقیق
	<p>نشان‌دهنده نقص در سیستم نگهدارنده ترمز است. ← فوراً با نمایندگی مجاز تماس بگیرید تا خودرو را بررسی کنند.</p>

■ سنسور تشخیص سرنشین جلو، چراغ یادآوری کمر بند ایمنی و بوق هشدار

- اگر شیئی روی صندلی سرنشین جلو قرار گیرد،

■ بوق هشدار

در برخی موارد، به دلیل محیط پر سر و صدا یا صدای بلندگوها، بوق هشدار ممکن است به صدا در نیاید.

■ چراغ هشدار فشار باد لاستیک ممکن است به دلایل معمولی روشن شود.

چراغ هشدار فشار باد لاستیک ممکن است به دلایل طبیعی (مانند کم باد شدن معمولی و تغییرات فشار باد لاستیک ناشی از دما) روشن شود.

■ هنگام تعویض لاستیک با لاستیک زاپاس

لاستیک زاپاس کوچک مجهز به سنسور فشار باد لاستیک نیست، حتی اگر از لاستیک زاپاس مجهز به هشدار دهنده باد لاستیک استفاده کنید، چراغ آن خاموش نمی‌شود. فشار باد لاستیک تعمیر شده را تنظیم کنید پس از چند دقیقه، چراغ هشدار خاموش می‌شود.

■ شرایطی که ممکن است سیستم تشخیص فشار باد لاستیک به درستی کار نکند.

← ص ۱۹۹

هشدار

■ اگر هر دو چراغ هشدار ABS و سیستم ترمز روشن بمانند.

فوراً خودرو را در مکانی امن پارک کنید و با نمایندگی مجاز تماس بگیرید.

در غیر این صورت، خودرو هنگام ترمزگیری بسیار ناپایدار می‌شود و ممکن است سیستم ABS از کار بیفتد و در نتیجه منجر به تصادف و آسیب جدی یا حتی مرگ شود.

■ هنگامی که چراغ هشدار سیستم فرمان برقی روشن می‌شود.

هنگامی که چراغ هشدار با رنگ زرد روشن می‌شود، فرمان برقی محدود می‌شود. هنگامی که چراغ هشدار با رنگ قرمز روشن می‌شود، فرمان برقی غیرفعال می‌شود و اگر فرمان سنگین‌تر از حد معمول شود، فرمان را محکم نگه دارید و با نیرویی بیشتر از حد معمول کار کنید.

■ اگر چراغ هشدار فشار باد لاستیک روشن شود.

لطفاً موارد احتیاطی زیر را حتماً رعایت کنید. عدم انجام این کار ممکن است منجر به از دست دادن کنترل خودرو و آسیب جدی یا مرگ شود.

حسگر تشخیص سرنشین جلو ممکن است باعث شود چراغ هشدار چشمک بزند و بوق هشدار به صدا درآید، حتی اگر سرنشینی در صندلی نباشد.

● اگر روی صندلی، تشکچه‌ای قرار دهید، سنسور ممکن است حضور سرنشین را شناسایی نکرده و چراغ هشدار به درستی عمل نکند.

■ اگر چراغ هشدار مثلثی در هنگام رانندگی روشن شود.

اگر مخزن سوخت کاملاً خالی شود، چراغ هشدار مثلثی در این زمان روشن می‌شود، پس از طی مسافتی مشخص، خودرو باید سوخت‌گیری شود.

اگر چراغ هشدار مثلثی خاموش نشد، در اسرع وقت با نمایندگی مجاز تماس بگیرید.

■ چراغ هشدار سیستم فرمان برقی (بوق هشدار) هنگامی که شارژ باتری کم است یا ولتاژ به طور موقت کاهش می‌یابد، ممکن است چراغ هشدار سیستم فرمان الکتریکی روشن شود و بوق هشدار به صدا درآید.

■ هنگامی که چراغ هشدار فشار باد لاستیک روشن می‌شود یا چشمک می‌زند،

لاستیک‌ها را از نظر پنچری بررسی کنید.

اگر لاستیک پنچر شده باشد: ص. ۲۳۵

اگر هیچ یک از لاستیک‌ها پنچر نیست:

دکمه استارت را در موقعیت OFF و سپس در موقعیت ON قرار دهید و بررسی کنید که چراغ هشدار فشار باد لاستیک روشن است یا چشمک می‌زند.

◀ اگر چراغ هشدار فشار باد لاستیک چشمک می‌زند، سیستم تشخیص فشار باد لاستیک ممکن است معیوب باشد، لطفاً فوراً با نمایندگی مجاز تماس بگیرید تا خودرو را بررسی کنند.

◀ اگر چراغ هشدار فشار باد لاستیک روشن شود،

۱. بعد از اینکه دمای لاستیک به اندازه کافی کاهش یافت، فشار باد هر لاستیک را بررسی کنید و آن را در سطح مشخص شده تنظیم کنید.

۲. پس از چند دقیقه، اگر چراغ هشدار خاموش نشد، بررسی و تأیید کنید که فشار باد هر لاستیک در سطح مشخص شده باشد و آن را تنظیم کنید. (ص ۲۰۲)

در صورت نمایش پیام هشدار

هشدارهای مربوط به نقص سیستم، عملکردهای انجام شده به صورت نادرست و پیغام‌های مربوط به لزوم تعمیر و نگهداری در صفحه نمایشگر چند منظوره نمایش داده می‌شوند. در صورت نمایش پیغام، روش صحیح و مناسب را انجام دهید. اگر پس از انجام اقدامات مناسب همچنان پیام هشدار نمایش داده می‌شود، با نمایندگی مجاز تماس بگیرید. علاوه بر این، در صورت روشن شدن یا چشمک زدن چراغ هشدار و نمایش پیام هشدار، اقدامات متقابل مناسب را با توجه به چراغ هشدار انجام دهید. (ص ۲۲۷)

پیام هشدار

بسته به شرایط عملیاتی و مشخصات خودرو، پیام هشدار صادر شده ممکن است با پیام واقعی متفاوت باشد.

بوق هشدار

هنگامی که پیامی نمایش داده می‌شود، ممکن است بوق هشدار به صدا درآید. اگر اطراف خودرو پر سر و صدا باشد یا صدای سیستم صوتی زیاد باشد، ممکن است صدای بوق هشدار شنیده نشود.

■ اگر پیام "سطح روغن پایین است، لطفاً مخزن را پر کنید یا روغن را تعویض کنید" نمایش داده می‌شود.

سطح روغن موتور پایین است. سطح روغن موتور را بررسی کنید و در صورت لزوم روغن موتور را اضافه کنید. این پیام ممکن است زمانی ظاهر شود که خودرو در یک شیب پارک شده است. کمی در یک سطح صاف رانندگی کنید و بررسی نمایید آیا پیام ناپدید می‌شود یا خیر.

■ اگر پیام "موتور خاموش است، کم شدن قدرت فرمان" نمایش داده می‌شود.

چنانچه موتور در حین رانندگی خاموش شود، این پیام نمایش داده می‌شود.

اگر احساس می‌کنید فرمان سنگین‌تر از حد معمول است، فرمان را محکم بگیرید و نیروی بیشتری از حد معمول اعمال کنید.

هشدار

- خودرو را در اسرع وقت در مکانی امن متوقف کنید و فشار باد لاستیک را بلافاصله تنظیم کنید.
- اگر چراغ هشدار فشار باد لاستیک خاموش نشود، ممکن است لاستیک پنچر شده باشد، لطفاً آن را با لاستیک زاپاس تعویض کنید و یا در نزدیک‌ترین نمایندگی یا تعمیرگاه مجاز آن را تعمیر کنید.
- از تغییر مسیر و ترمزگیری ناگهانی خودداری کنید. اگر لاستیک خودرو شما آسیب دیده باشد، ممکن است کنترل فرمان یا ترمز را از دست بدهید.
- در صورت پنچری یا خالی شدن ناگهانی باد لاستیک، ممکن است سیستم تشخیص فشار باد لاستیک بلافاصله فعال نشود.

توجه

- مطمئن شوید که سیستم تشخیص فشار باد لاستیک به درستی کار می‌کند. از نصب لاستیک‌هایی با مشخصات یا مارک‌های مختلف خودداری کنید، در غیر این صورت ممکن است سیستم تشخیص فشار باد لاستیک به درستی کار نکند.

کروز کنترل رادار تطبیقی به طور موقت در دسترس نیست. وقتی این سیستم دوباره در دسترس شد، از آن استفاده کنید.

■ اگر پیام "بازه زمانی سرویس دوره‌ای روغن موتور نزدیک است" نمایش داده شود،

به این معنی است که زمان تعویض روغن موتور فرا رسیده است.

روغن موتور را بررسی و در صورت لزوم آن را تعویض کنید. حتماً این پیام را پس از تعویض روغن ریست کنید. (← ص ۱۹۳)

■ اگر پیام "نیاز به تعویض روغن" نمایش داده شود، به این معنی است که روغن موتور باید تعویض شود.

برای بررسی و تعویض روغن موتور و فیلتر روغن با نمایندگی مجاز تماس بگیرید. پس از تعویض روغن موتور، حتماً این اطلاعات را ریست کنید. (← ص ۱۹۳)

■ اگر دستورالعمل‌هایی نمایش داده می‌شود که از شما می‌خواهد به نمایندگی مجاز مراجعه کنید. سیستم یا قسمتی که روی صفحه نمایشگر چند منظوره نشان داده شده است معیوب است، لطفاً فوراً با نمایندگی مجاز تماس بگیرید تا خودرو را بررسی کنند.

■ اگر دستورالعمل‌هایی نمایش داده می‌شود، برای کسب اطلاعات به دفترچه راهنمای کاربر مراجعه کنید.

● اگر پیام "دمای خنک‌کننده موتور بالا" روی صفحه نمایشگر چند منظوره ظاهر شد، دستورالعمل‌های مربوطه را دنبال کنید. (← ص ۲۴۸)

● اگر پیام "خرابی ورود هوشمند و سیستم استارت" روی صفحه نمایشگر چند منظوره نمایش داده می‌شود، لطفاً فوراً برای بررسی خودرو با نمایندگی مجاز تماس بگیرید.

● اگر هر یک از پیام‌های زیر بر روی صفحه نمایشگر چند منظوره نمایش داده شد، ممکن است نقصی وجود داشته باشد، لطفاً سریعاً خودرو را متوقف کرده و با نمایندگی مجاز تماس بگیرید.

● "بیروی ترمز کم"

● "یراد سیستم شارژ"

● "فشار کم روغن موتور"

■ اگر پیام "برای صرفه‌جویی در مصرف باتری، برق به طور خودکار خاموش شده است" نمایش داده شود.

برق به دلیل عملکرد خاموش شدن خودکار قطع می‌شود در هنگام استارت زدن برای اولین بار دور موتور را کمی افزایش دهید و این سرعت را حدود ۵ دقیقه حفظ کنید تا باتری شارژ شود.

■ اگر پیام "یراد در سیستم چراغ جلو، لطفاً به نمایندگی مراجعه کنید" نمایش داده شود.

ممکن است سیستم‌های زیر دچار مشکل شده باشند. فوراً با نمایندگی مجاز تماس بگیرید تا خودروی شما بررسی شود.

● سیستم چراغ جلو LED

● نور بالا خودکار

■ اگر پیامی مبنی بر نقص عملکرد دوربین جلو نمایش داده شود.

سیستم‌های زیر ممکن است تا زمانی که عیب نمایش داده شده توسط پیام تصحیح نشود معلق شوند. (ص. ۱۱۹، ۲۲۷)

● PCS (سیستم پیشگیری از تصادف)

● LTA (سیستم کمکی رانندگی بین خطوط)

● نور بالا خودکار

● کنترل کروز رادار تطبیقی

■ اگر پیام "یراد سنسور رادار" نمایش داده شود.

سیستم‌های زیر ممکن است تا زمانی که عیب نمایش داده شده توسط پیام تصحیح نشود معلق شوند. (ص. ۱۱۹، ۲۲۷)

● PCS (سیستم پیشگیری از تصادف)

● LTA (سیستم کمکی رانندگی بین خطوط)

● کروز کنترل رادار تطبیقی

■ اگر پیام "رادار کروز کنترل در دسترس نیست، به دفترچه راهنمای مالک مراجعه کنید" نمایش داده شد.

کروز کنترل رادار تطبیقی به حالت تعلیق درمی‌آید یا تا زمانی که عیب‌یابی صورت گیرد. (علل و اقدامات متقابل: ص ۱۱۹)

■ اگر "کروز کنترل رادار در دسترس نیست" نمایش داده شود.

اگر لاستیک پنچر شده است

این خودرو مجهز به لاستیک زاپاس است که می‌توان از آن برای تعویض لاستیک پنچر استفاده کرد.
جزئیات لاستیک: ← ص. ۱۹۷

هشدار

■ اگر لاستیک پنچر است،

در صورت پنچری، رانندگی را ادامه ندهید هنگامی که لاستیک پنچر است، رانندگی حتی برای مسافت کوتاه، آسیب‌های جبران‌ناپذیری به لاستیک‌ها و چرخ‌ها وارد می‌کند.

قبل از جک زدن خودرو

- خودرو را در مکانی سخت، صاف و ایمن پارک کنید.
- ترمز پارک را فعال کنید.
- دسته دنده را به موقعیت P تغییر دهید.
- موتور را خاموش کنید.
- چراغ‌های خطر (فلاشر) را روشن کنید.

توجه

■ اگر پیام "استفاده از تهویه مطبوع و بخاری به دلیل شارژ کم باتری محدود است" به طور مکرر نمایش داده می‌شود.

ممکن است ایرادی در سیستم شارژ وجود داشته باشد یا ممکن است باتری فرسوده شده است، لطفاً با نمایندگی مجاز تماس بگیرید تا خودرو را بررسی کنند.

محل قرارگیری زاپاس، جک و ابزار

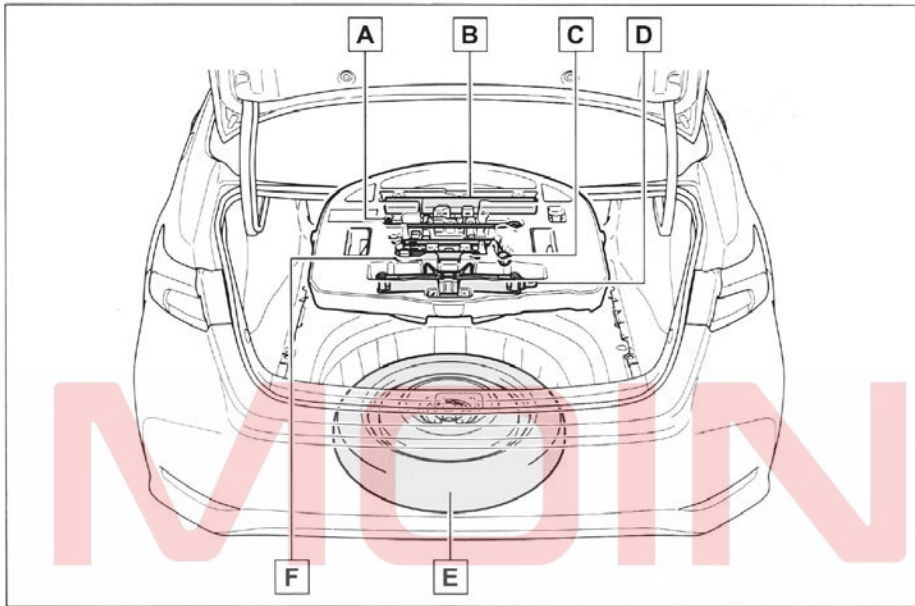

A میله جک

B مثلث هشدار

C آچار چرخ

D جک

E لاستیک زاپاس

F قلاب بکسل

● جک را به درستی در نقطه جک قرار دهید.

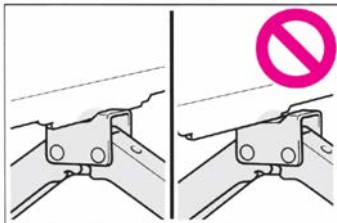

- هنگام جک زدن خودرو، اجازه ندهید هیچ قسمتی از بدن شما زیر خودرو قرار گیرد.
- هنگام جک زدن خودرو، موتور را روشن نکنید و خودرو را حرکت ندهید.

⚠ هشدار

■ از جک مخصوص لاستیک استفاده کنید

لطفاً اقدامات احتیاطی زیر را رعایت کنید.

استفاده نادرست از جک لاستیک ممکن است باعث سقوط ناگهانی خودرو از جک شود که منجر به آسیب جدی یا مرگ شود.

- جک لاستیک فقط برای تعویض لاستیک یا نصب و پیاده کردن زنجیر چرخ قابل استفاده است.
- فقط از جک لاستیک ارائه شده به همراه خودرو برای تعویض لاستیک پنجر استفاده کنید. از آن برای وسایل نقلیه دیگر استفاده نکنید و از جک لاستیک‌های دیگر برای تعویض لاستیک این خودرو استفاده نکنید.

لاستیک زاپاس را بیرون آورید.

۱. کفپوش را بردارید.
۲. جعبه ابزار را خارج نمایید.

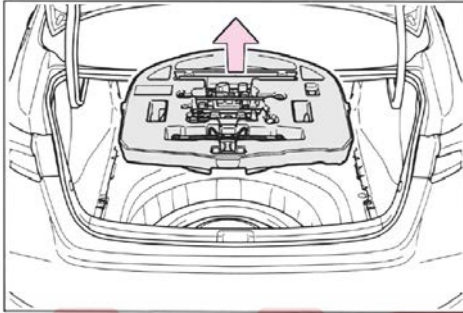

۳. بست وسط نگهدارنده لاستیک زاپاس را شل کنید.

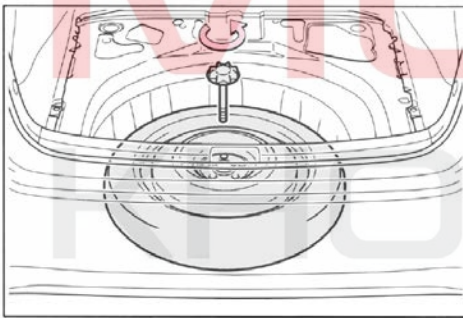

هشدار

■ هنگام بیرون آوردن یا قراردادن لاستیک زاپاس مراقب باشید انگشتان یا سایر اعضای بدنتان بین لاستیک زاپاس و بدنه گیر نکنند.

هشدار

- هنگامی که افراد در خودرو حضور دارند، خودرو را با جک بالا نبرید.
- هنگام جابه‌جایی خودرو، اشیاء را روی جک یا زیر آن قرار ندهید.
- هنگام تعویض لاستیک خودرو را به ارتفاع غیرضروری بالا نبرید.
- اگر مجبورید زیر خودرو بروید، از پایه‌های نگهدارنده جک استفاده کنید.
- هنگام پایین آوردن خودرو، مطمئن شوید که کسی نزدیک خودرو نباشد. اگر افرادی در نزدیکی خودرو هستند، قبل از پایین آوردن خودرو به آنها هشدار شفاهی بدهید.

بیرون آوردن جک از خودرو

۱. کفپوش صندوق عقب را بلند کنید.

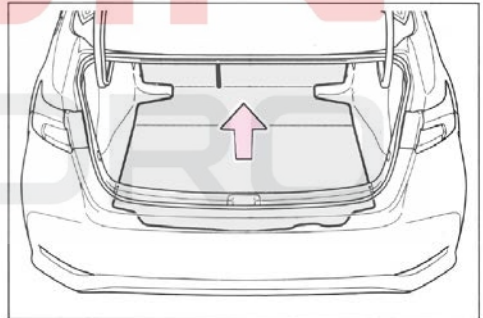

۲. جک را خارج نمایید.

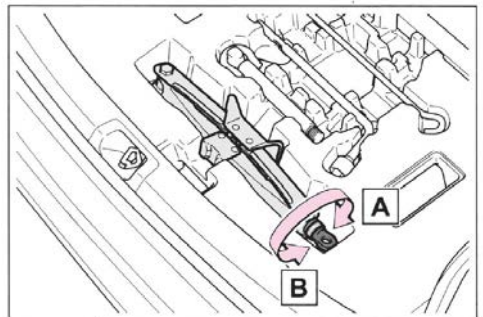

A شل کردن

B سفت کردن

تعویض لاستیک پنچر

۱. پشت لاستیک‌ها مانع قرار دهید.

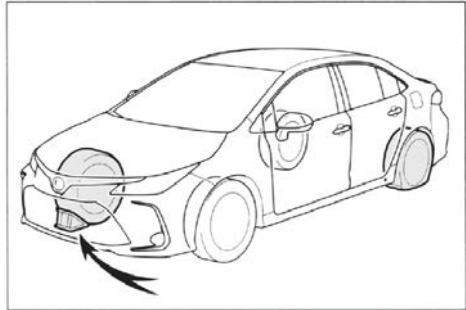

۳. بخش **A** جک را با دست بچرخانید تا تو رفتگی جک، با محل جک‌گذاری تماس پیدا کند.

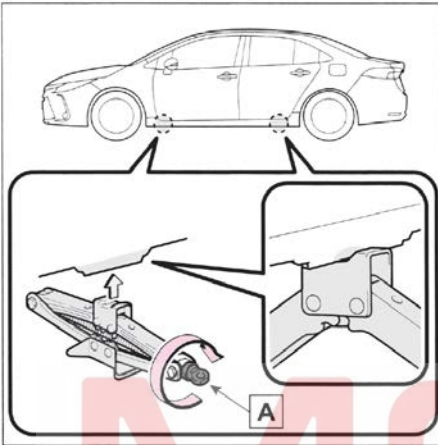

۴. میله جک را داخل آن قرار دهید.

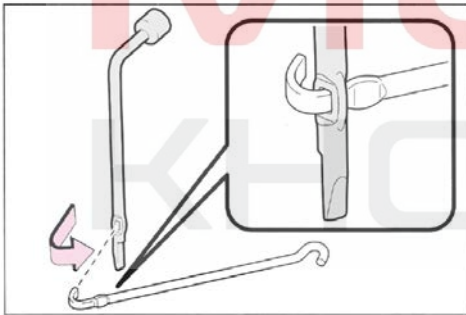

۵. خودرو را بالا ببرید تا زمانی که لاستیک‌ها از زمین بلند شوند.

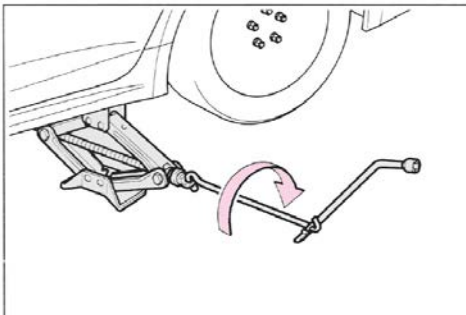

۶. تمام مهره‌های چرخ را باز کنید. زمانی که چرخ را روی زمین قرار می‌دهید، سمت مهره‌های آن رو به بالا باشد تا سطح چرخ آسیب نبیند.

محل قرار دادن بلوک مانع	لاستیک پنچر
پشت لاستیک عقب- راست	جلو- چپ
پشت لاستیک عقب- چپ	جلو- راست
پشت لاستیک جلو- راست	عقب- چپ
پشت لاستیک جلو- چپ	عقب- راست

۲. مهره‌های چرخ را کمی شل کنید (یک دور)

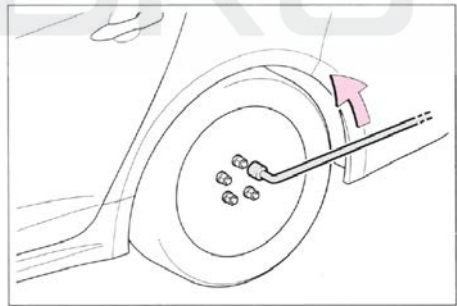

نصب لاستیک زاپاس

۱. هر گونه زباله یا مواد خارجی را از سطح تماس چرخ جدا کنید.

اگر ماده خارجی روی سطح تماس چرخ باشد، ممکن است مهره‌های چرخ در حین رانندگی شل شده و منجر به جدا شدن لاستیک از خودرو شوند

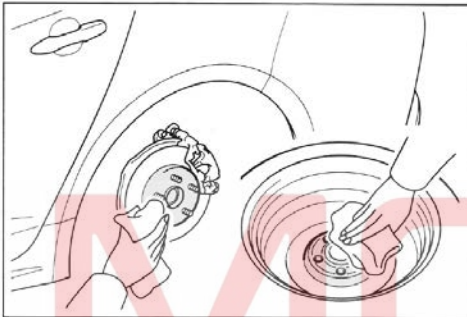
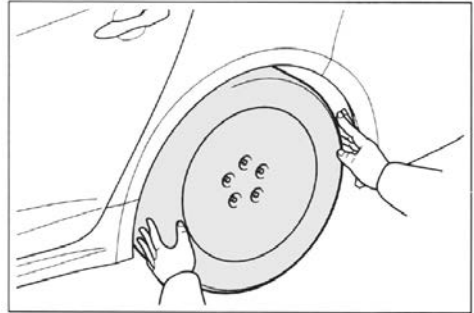

۲. لاستیک زاپاس را نصب کرده و تمام مهره‌های چرخ را با دست به طور یکنواخت سفت کنید.

مهره چرخ را سفت کنید تا قسمت مخروطی **A** کمی با سیت تویی **B** تماس پیدا کند.

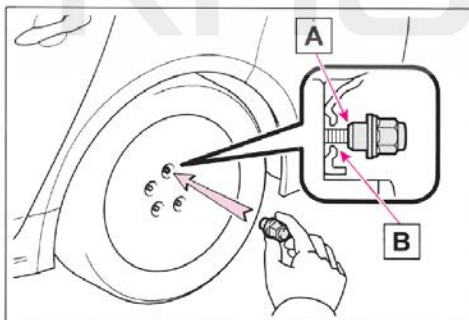

هشدار !

تعووض لاستیک پنچر

● بلافاصله پس از توقف خودرو، از دست زدن به توپی چرخ‌ها یا محدوده اطراف ترمزها خودداری نمایید.

پس از رانندگی توپی چرخ‌ها و محدوده اطراف ترمزها به شدت داغ می‌شود. حین تعویض لاستیک، لمس این نواحی با دست، پا یا دیگر اعضای بدن و غیره ممکن است منجر به سوختگی گردد.

● عدم رعایت نکات احتیاطی می‌تواند منجر به شل شدن مهره‌های چرخ و جدا شدن لاستیک و در نتیجه منجر به صدمات جسمی جدی یا حتی مرگ گردد.

● پس از تعویض چرخ در اولین فرصت ممکن مهره‌های چرخ را با استفاده از آچار تا گشتاور 103 N.m (۱۰.۵ کیلوگرم بر متر) سفت کنید.

● از قالباق‌های به شدت معیوب استفاده نکنید. چرا که حین حرکت خودرو ممکن است بیرون بیفتند.

● حین سوار کردن لاستیک، فقط از مهره‌های چرخ مخصوص همان چرخ استفاده نمایید.

● در صورت وجود ترک، یا تغییر شکل در رزوه‌های پیچ، رزوه‌های مهره یا سوراخ‌های توپی، برای بازرسی خودرو به نمایندگی مجاز مراجعه نمایید.

● هنگام نصب مهره‌های چرخ، مطمئن شوید که انتهای مخروطی آنها رو به داخل باشد (← ص ۲۰۶)

۳. خودرو را پایین بیاورید.

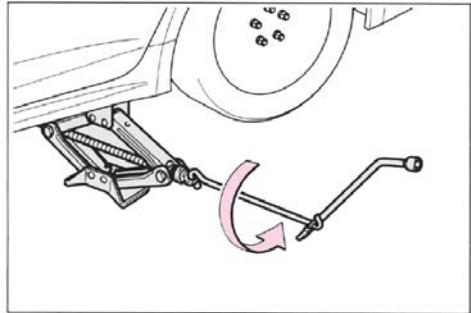

■ پس از اتمام تعویض لاستیک

سیستم تشخیص فشار باد لاستیک باید ریست شود. (ص ۲۲۲)

■ هنگام استفاده از لاستیک زاپاس کوچک

از آنجایی که لاستیک زاپاس مجهز به سنسور هشدار فشار باد لاستیک نیست، سیستم تشخیص فشار باد لاستیک نمی‌تواند فشار هوای کم را در لاستیک زاپاس کوچک نشان دهد. علاوه بر این، اگر چراغ هشدار فشار باد لاستیک روشن شده و سپس با یک لاستیک زاپاس کوچک جایگزین شود، چراغ هشدار روشن خواهد ماند.

■ اگر لاستیک جلو در جاده‌های برفی یا یخ زده پنچر شده،

لاستیک زاپاس کوچک را روی چرخ‌های عقب خودرو نصب کنید. مراحل زیر را انجام دهید و زنجیر چرخ را روی لاستیک جلو نصب کنید:

۱. یکی از لاستیک‌های عقب را با لاستیک زاپاس کوچک تعویض کنید.
۲. لاستیک پنچر جلو را با لاستیک پیاده شده عقب عوض کنید.
۳. زنجیر چرخ را روی لاستیک‌های جلو نصب کنید.

۴. هر مهره چرخ را دو یا سه بار به ترتیب نشان داده شده در شکل محکم کنید.

گشتاور سفت شدن: 103 N.m (10.5 کیلوگرم در متر)

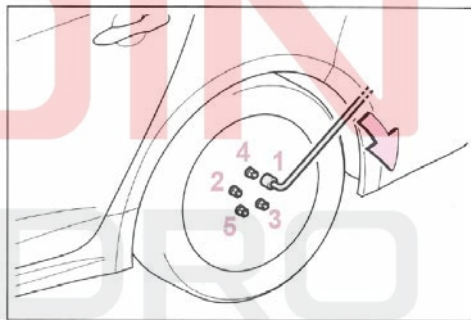

۵. لاستیک پنچر، جک و همه ابزار را درون خودرو بگذارید.

⚠ هشدار

■ هنگام استفاده از لاستیک زاپاس کوچک

- به خاطر داشته باشید که لاستیک زاپاس کوچک برای این خودرو طراحی شده است. آن را برای خودروی دیگری استفاده نکنید.
- همزمان از بیش از یک لاستیک زاپاس کوچک استفاده نکنید.
- در اولین فرصت ممکن لاستیک زاپاس کوچک را با لاستیک استاندارد تعویض کنید.
- از شتاب گیری ناگهانی، چرخش ناگهانی فرمان، ترمز و تعویض دنده ناگهانی که باعث ترمز موتور می‌شود خودداری کنید.

■ هنگام نصب لاستیک زاپاس کوچک

- ممکن است سرعت خودرو به درستی شناسایی نشود و سیستم‌های زیر به درستی کار نکنند:
- ABS و ترمز کمکی
- VSC

■ لاستیک زاپاس سایز کوچک

- در صورت مجهز بودن لاستیک زاپاس سایز کوچک دارای برچسب "Temporary Use Only" (فقط برای استفاده موقت) است که فقط باید در شرایط اضطراری استفاده شود.
- حتماً فشار باد لاستیک زاپاس کوچک را چک کنید. (ص ۲۶۱ ←)

■ در صورت مجهز بودن به لاستیک زاپاس کوچک

ارتفاع خودرو هنگام رانندگی با لاستیک زاپاس کوچک در مقایسه با لاستیک استاندارد کمتر خواهد بود.

هشدار 

■ رانندگی خودروی مجهز به زنجیر چرخ و لاستیک زاپاس کوچک

زنجیر چرخ را روی چرخ زاپاس کوچک نصب نکنید. زنجیر چرخ ممکن است به بدنه خودرو آسیب برساند و بر روی رانندگی تأثیر منفی بگذارد.

■ هنگام تعویض لاستیک

هنگام پیاده کردن یا نصب چرخ‌ها، لاستیک‌ها یا سنسورهای هشدار فشار باد لاستیک، با نمایندگی مجاز تماس بگیرید، زیرا در صورت عدم استفاده صحیح، ممکن است والوها و فرستنده‌های هشدار فشار باد لاستیک آسیب ببینند.

■ از آسیب رساندن به سنسور هشدار فشار باد لاستیک و فرستنده خودداری کنید.

هنگام استفاده از مایع پنچرگیری برای تعمیر لاستیک، ممکن است سنسور هشدار دهنده فشار باد لاستیک و فرستنده به درستی کار نکنند. اگر از مایع پنچرگیری استفاده شده است، در اسرع وقت با نمایندگی مجاز یا سایر تعمیرگاه‌های واجد شرایط تماس بگیرید. هنگام تعویض لاستیک حتماً سنسور هشدار فشار باد لاستیک و فرستنده را تعویض کنید. (ص ۲۰۱)

■ محدودیت سرعت هنگام استفاده از لاستیک زاپاس کوچک

هنگام رانندگی با خودروی مجهز به لاستیک زاپاس کوچک، سرعت نباید از 80 km/h تجاوز کند.

لاستیک‌های زاپاس کوچک برای رانندگی با سرعت بالا طراحی نشده‌اند. رعایت نکردن این احتیاط ممکن است باعث تصادف و در نتیجه آسیب جدی یا مرگ شود.

■ پس از استفاده از ابزار و جک

قبل از رانندگی، مطمئن شوید که همه ابزارها و جک به طور ایمن در محل نگهداری خود محکم شده‌اند تا در صورت تصادف یا ترمز اضطراری، احتمال آسیب‌های بدنی کاهش یابد.

توجه 

■ هنگامی که خودرو مجهز به لاستیک زاپاس کوچک است،

لطفاً در جاده‌های پر دست‌انداز با احتیاط رانندگی کنید. هنگام رانندگی با لاستیک زاپاس کوچک، ارتفاع خودرو در مقایسه با لاستیک‌های استاندارد پایین می‌آید. لطفاً در جاده‌های پر دست‌انداز با احتیاط رانندگی کنید.

اگر موتور روشن نمی‌شود

اگر موتور حتی پس از استارت زدن صحیح روشن نشد (ص. ۹۵)، لطفاً موارد زیر را کنترل کنید:

حتی اگر استارت به طور معمول کار می‌کند، ولی موتور نمی‌تواند روشن شود.

علت ممکن است یکی از شرایط زیر باشد:

- ممکن است سوخت در مخزن سوخت کم باشد. سوخت‌گیری نمایید.

- ممکن است موتور آب گرفته باشد.

- سعی کنید موتور را با استفاده از روش صحیح استارت بزنید (ص. ۹۵)

- ممکن است سیستم خاموش کن موتور معیوب باشد. (ص. ۴۵)

سرعت استارت کم است، چراغ‌های داخلی و چراغ‌های جلو کم نور هستند، بوق به صدا در نمی‌آید یا حجم صدا کم است.

علت عیب ممکن است یکی از شرایط زیر باشد:

- ممکن است باتری خالی شده باشد. (ص ۲۴۵)

- ممکن است اتصالات باتری شل شده باشد. (ص ۱۹۵)

استارت اجرا نمی‌شود.

ایراد فنی (مانند عدم شارژ باتری ریموت کنترل یا سوختن فیوز) ممکن است باعث شود که سیستم روشن کردن موتور دچار مشکل شود، اما می‌توان موتور را با اقدامات اضطراری روشن نمود.

استارت عمل نمی‌کند، چراغ‌های داخلی و چراغ‌های جلو روشن نمی‌شوند یا بوق به صدا در نمی‌آید.

علت ایراد می‌تواند یکی از شرایط زیر باشد:

- ممکن است باتری تمام شده باشد. (ص. ۲۴۵)

- ممکن است یک یا هر دو کابل باتری جدا شده باشند. (ص. ۱۹۵)

- ممکن است سیستم قفل فرمان معیوب باشد.

اگر نمی‌توانید عیب‌یابی کنید یا مراحل تعمیر را نمی‌دانید با نمایندگی مجاز تماس بگیرید.

عملکرد استارت اضطراری

اگر دکمه استارت به طور معمول کار می‌کند ولی موتور نمی‌تواند روشن شود، با اقدامات موقتی زیر موتور را استارت بزنید:

علت شکست ممکن است یکی از شرایط زیر باشد:

از این روش راه‌اندازی به جز در مواقع اضطراری استفاده نکنید.

۱. ترمز پارک را درگیر کنید. (ص ۱۹۲)

چراغ نشانگر ترمز پارک برقی روشن خواهد شد.

۲. بررسی و تأیید کنید که دسته دنده در موقعیت P قرار گیرد.

۳. دکمه استارت را روی ACC قرار دهید.

۴. در حالی که پدال ترمز را محکم فشار می‌دهید، دکمه استارت را برای حدود ۱۵ ثانیه فشار داده و نگه دارید.

حتی اگر موتور با دنبال نمودن مراحل بالا روشن شود، سیستم هنوز دچار ایراد فنی است. برای بازرسی خودرو به نمایندگی مجاز مراجعه نمایید.

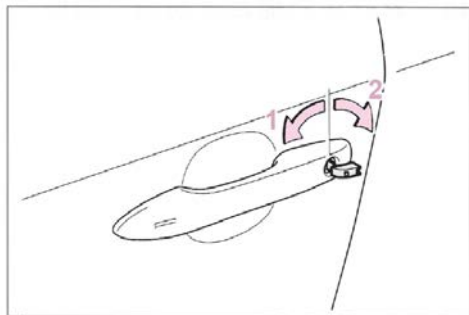

1. قفل همه دربها
2. باز کردن قفل تمام دربها

عملکرد کلید

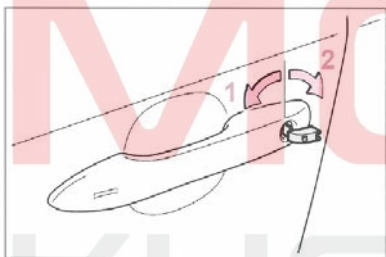

1. بستن شیشه پنجره‌ها و سانروف*¹ (بچرخانید و نگه دارید)*²
 2. باز کردن شیشه پنجره‌ها و سانروف*¹ (بچرخانید و نگه دارید)*²
- 1*: در صورت مجهز بودن
- 2*: این تنظیم باید توسط نمایندگی مجاز سفارشی‌سازی شود.

هشدار

■ هنگام استفاده از کلید مکانیکی برای عملکرد شیشه‌های برقی یا سانروف (در صورت مجهز بودن) قبل از استفاده از شیشه‌های برقی یا سانروف اطمینان حاصل کنید که هیچ قسمتی از بدن سرنشینان لای شیشه گیر نکند. علاوه بر این، اجازه ندهید کودکان با کلید مکانیکی کار کنند. شیشه‌های برقی یا سانروف‌ها می‌توانند برای کودکان و سایر سرنشینان خطرناک باشد.

اگر ریموت کنترل به درستی کار نمی‌کند.

اگر ارتباط بین ریموت کنترل و خودرو مختل شود (ص ۷۲) یا به دلیل خالی شدن باتری، ریموت کنترل قابل استفاده نباشد، نمی‌توان از سیستم ورود و راه‌اندازی هوشمند و ریموت کنترل استفاده کرد. در این زمان می‌توانید از طریق مراحل زیر درب‌ها را باز کرده و موتور را روشن کنید.

زمانی که ریموت کنترل به درستی کار نمی‌کند.

- مطمئن شوید که سیستم ورود و راه‌اندازی هوشمند در تنظیمات سفارشی سازی غیرفعال نیست. در صورت غیرفعال بودن، این ویژگی فعال شود. (عملکردهای قابل تنظیم: ← ص ۲۶۴)
- فعال بودن حالت صرفه جویی باتری را کنترل نمایید. در صورت فعال بودن، این عملکرد را غیرفعال کنید. (← ص ۷۲)

توجه

■ سیستم ورود و راه‌اندازی هوشمند خراب است یا نقص دیگری در ارتباط با ریموت وجود دارد. لطفاً خودرو و هرگونه ریموت کنترل همراه آن را به نمایندگی مجاز ببرید.

قفل و باز کردن قفل دربها

از کلید مکانیکی (← ص ۶۵) برای انجام عملیات زیر استفاده کنید:

روشن کردن موتور

■ آژیر هشدار ضد سرقت (در صورت مجهز بودن)

قفل کردن درب‌ها با کلید مکانیکی سیستم دزدگیر را فعال نمی‌کند و همچنین پس از فعال شدن سیستم هشدار، اگر از کلید مکانیکی برای باز کردن قفل درب استفاده کنید، ممکن است سیستم ضد سرقت فعال شود. (← ص ۴۶)

■ حالت دکمه استارت

پدال ترمز را در مرحله ۳ رها کرده و دکمه استارت را فشار دهید. موتور روشن نمی‌شود و با هر بار فشار دادن کلید، حالت دکمه استارت تغییر می‌کند. (← ص ۹۷)

۱. مطمئن شوید که اهرم دنده در موقعیت P قرار دارد و پدال ترمز را فشار دهید.

۲. سمت لوگوی تیوتا روی ریموت کنترل را روی دکمه استارت بزنید.

هنگامی که ریموت کنترل شناسایی شد، آژیر به صدا درمی‌آید و موتور روشن می‌شود. وقتی ورود هوشمند و استارت در تنظیمات سفارشی غیرفعال باشد، دکمه استارت به ACC تغییر می‌کند.



۳. پدال ترمز (گیربکس CVT) یا پدال کلاچ (گیربکس دستی) را محکم فشار دهید و بررسی کنید که در صفحه نمایشگر چند منظوره نشان داده شود. 

۴. دکمه استارت را کوتاه اما محکم فشار دهید.

اگر موتور همچنان روشن نمی‌شود، با نمایندگی مجاز تماس بگیرید.

■ خاموش کردن موتور

هنگام خاموش کردن موتور، دسته دنده را در موقعیت P قرار دهید و دکمه استارت را طبق معمول فشار دهید.

■ باتری ریموت کنترل

مراحل فوق فقط اقدامات اضطراری هستند. توصیه می‌شود در صورت اتمام شارژ باتری، آن را تعویض کنید (← ص ۲۰۹)

راه‌اندازی مجدد روش حمل و نقل موتور

اگر مجموعه‌ای از کابل‌های باتری به باتری (یا کمکی) و وسیله نقلیه دیگری با باتری 12V دارید، می‌توانید با دنبال کردن این مراحل، خودروی خود را به روش باتری به باتری روشن کنید.

1. خودروی دارای سیستم ضد سرقت (← ص. ۴۶): مطمئن شوید که کلید را دارید. هنگام اتصال کابل باتری به باتری (یا کمکی)، بسته به موقعیت، ممکن است سیستم ضد سرقت فعال شده و درب‌ها قفل شوند. (← ص ۴۷)

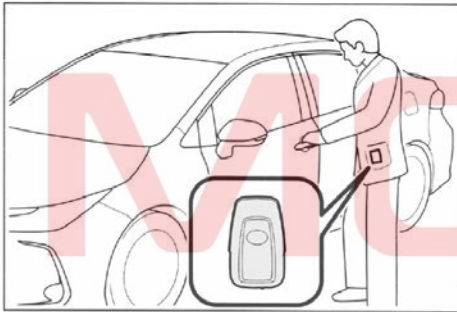

2. درب موتور را باز کنید. (← ص ۲۰۹)

3. یک سر کابل مثبت را به قطب مثبت **A** خودرو وصل کنید و سر دیگر کابل مثبت **B** را به قطب مثبت خودروی دیگر وصل کنید. سپس یک سر کابل منفی را به ترمینال منفی **C** خودروی دیگر وصل کرده و سر دیگر کابل منفی را به نقطه تعیین شده **D** وصل کنید.
- از کابل باتری به باتری ای استفاده کنید که بتواند به ترمینال‌ها و نقاط تعیین شده دسترسی داشته باشد.

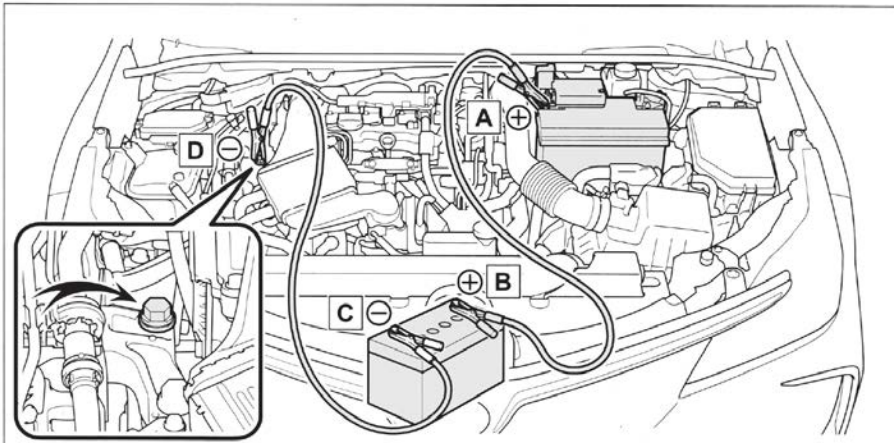

در صورت خالی شدن باتری خودرو

در صورت خالی شدن باتری خودرو، برای استارت زدن موتور، مراحل زیر را دنبال نمایید. همچنین می‌توانید با نمایندگی مجاز تماس حاصل نمایید، یا به تعمیرگاه‌های مجاز مراجعه کنید.

■ هنگام باز کردن کابل‌های باتری

هنگامی که کابل‌های باتری جدا می‌شوند، اطلاعات ذخیره شده در ECU پاک می‌شوند. قبل از برداشتن کابل‌های باتری، با نمایندگی مجاز تماس بگیرید.

■ شارژ باتری

به دلیل تخلیه طبیعی و اثر تخلیه برخی تجهیزات الکتریکی، انرژی ذخیره شده در باتری حتی زمانی که خودرو در حال استفاده نیست به تدریج تخلیه می‌شود. اگر خودرو برای مدت طولانی بی‌کار بماند، ممکن است باتری خالی شود و موتور روشن نشود.

(باتری در حین رانندگی به طور خودکار شارژ می‌شود.)

■ هنگام شارژ یا تعویض باتری

● بعد از شارژ باتری، ممکن است اولین تلاش برای روشن کردن موتور موفقیت‌آمیز نباشد، اما پس از تلاش دوم، موتور به طور معمول روشن می‌شود. این یک ایراد نیست.

● خودرو حالت دکمه استارت را ثبت می‌کند.

اگر از حالت دکمه استارت قبل از تخلیه باتری مطمئن نیستید، هنگام وصل مجدد باتری به ویژه مراقب باشید.

● سیستم استاپ و استارت ممکن است به طور خودکار موتور را در عرض یک ساعت خاموش نکند.

■ هنگام تعویض باتری

● از باتری‌های مطابق با استاندارد استفاده کنید.

● از باتری که مخصوص سیستم‌های استاپ و استارت طراحی شده است استفاده کنید.

● باتری ممکن است همان مشخصات ظاهری را داشته باشد، ولی جهت استفاده از سیستم استاپ و استارت ممکن است برای محافظت از باتری محدود شود.

A ترمینال مثبت باتری (+) (این خودرو)

B ترمینال مثبت (+) باتری (خودروی دیگر)

C ترمینال منفی (-) باتری (خودروی دیگر)

D قطعات فلزی بدنه مطابق تصویر

۴. موتور خودروی دیگر را روشن کنید. دور موتور را کمی افزایش دهید و حدود ۵ دقیقه نگه دارید تا باتری خودرو شارژ شود.

۵. وقتی دکمه استارت در موقعیت OFF است، یکی از درب‌های خودرو را باز و بسته کنید.

۶. دور موتور خودروی دیگر را حفظ کنید و دکمه استارت خودروی خود را در موقعیت ON قرار دهید تا موتور خودروی شما روشن شود.

۷. هنگامی که موتور خودرو روشن شد، کابل‌های باتری به باتری را دقیقاً برعکس مراحل نصب، جدا کنید.

پس از روشن شدن موتور، با نمایندگی مجاز تماس بگیرید تا در اسرع وقت خودرو را بررسی کنید.

■ استارت زدن موتور زمانی که باتری خالی شده است.

موتور به روش هل دادن روشن نمی‌شود.

■ جلوگیری از خالی شدن باتری

● هنگام خاموش بودن موتور چراغ‌ها و سیستم صوتی باید خاموش باشد. (به جز زمانی که سیستم استاپ و استارت موتور را متوقف می‌کند.)

● زمانی که با خودرو برای مدت طولانی با سرعت کم رانندگی می‌کنید (مانند ترافیک)، لطفاً تجهیزات الکتریکی غیر ضروری را خاموش کنید.

■ شارژ باتری

● حین شارژ باتری یا تعویض باتری اطلاعات ذخیره شده در ECU پاک خواهند شد. هنگامی که باتری خالی شد، با نمایندگی مجاز تماس بگیرید تا خودرو را بررسی کنید.

● برخی از سیستم‌ها ممکن است نیاز به مقداردهی اولیه داشته باشند. (ص. ۲۶۹)

● اجازه ندهید گیره‌های + و - کابل باتری به باتری به یکدیگر برخورد کنند.

● سیگار نکشید، از کبریت، فندک یا شعله‌های باز در نزدیکی باتری استفاده نکنید.

■ اقدامات احتیاطی باتری

باتری‌ها حاوی الکترولیت‌های اسیدی سمی و خورنده هستند و قطعات مربوطه نیز حاوی ترکیبات سرب و سرب هستند. هنگام کار با باتری، لطفاً اقدامات احتیاطی زیر را رعایت کنید:

● هنگام کار با باتری، حتماً از عینک ایمنی استفاده کنید و مراقب باشید که الکترولیت (اسید) باتری با پوست، لباس یا بدنه خودرو تماس نداشته باشد.

● روی باتری خم نشوید.

● اگر الکترولیت باتری با پوست یا چشم تماس پیدا کند، محل در معرض دید را بلافاصله با آب بشویید و برای درمان به بیمارستان بروید. قبل از مراجعه به پزشک، نواحی تماس باید همیشه با یک اسفنج یا پارچه مرطوب پوشیده شوند.

● پس از کار بر روی نگهدارنده باتری، پایانه‌ها و سایر قطعات مربوط به باتری، حتماً دست‌های خود را بشویید.

● کودکان را از باتری دور نگه دارید.

علاوه بر این، ممکن است عملکرد باتری کاهش یابد و موتور قادر به راه‌اندازی مجدد نباشد. برای جزئیات بیشتر با نمایندگی مجاز تماس بگیرید.

● از باتری با همان اندازه باتری اصلی (LN2)، سرعت تخلیه ۲۰ ساعته (20HR) برابر (60Ah [آمپر ساعت]) یا بالاتر، و عملکرد اسمی (CCA) برابر با (584A [آمپر]) یا بالاتر استفاده کنید.

● اگر اندازه‌ها متفاوت است، باتری را نمی‌توان به درستی محکم کرد.

● اگر میزان تخلیه ۲۰ ساعته کم باشد، حتی اگر خودرو برای مدت کوتاهی استفاده نشود، ممکن است باتری تخلیه شده و موتور روشن نشود.

● برای جزئیات بیشتر به نمایندگی مجاز مراجعه کنید.



■ هنگام برداشتن کابل‌های باتری

ابتدا ترمینال منفی (-) را بردارید. اگر ترمینال مثبت (+) در هنگام برداشتن آن با هر فلزی در اطراف تماس پیدا کند، ممکن است جرقه‌هایی ایجاد شود که می‌تواند باعث ایجاد شوک الکتریکی و در نتیجه آسیب جدی یا مرگ شود.

■ جلوگیری از آتش‌سوزی یا انفجار باتری

باتری‌ها ممکن است گازهای قابل اشتعال آزاد کنند، لطفاً برای جلوگیری از اشتعال تصادفی گازهای قابل اشتعال، اقدامات احتیاطی زیر را رعایت کنید:

● اطمینان حاصل کنید که هر کابل باتری به باتری به قطب صحیح وصل شده است و به طور تصادفی با کابل‌هایی غیر از قطب صحیح تماس پیدا نمی‌کند.

● اجازه ندهید سر دیگر کابل باتری به باتری متصل به ترمینال "+" با سایر قطعات یا سطوح فلزی در این قسمت مانند براکت‌ها یا فلز رنگ نشده تماس پیدا کند.

⚠ توجه

■ هنگام دست زدن به کابل‌های باتری به باتری

هنگام اتصال کابل‌های باتری به باتری، مطمئن شوید که کابل‌ها به دور فن خنک‌کننده یا تسمه محرک موتور پیچیده نشده‌اند.

■ هنگام اتصال کابل‌های باتری به باتری

مطمئن شوید که کابل‌های باتری به باتری را به قطب‌ها و نقاط اتصال مشخص شده وصل کرده‌اید. در غیر این صورت، ممکن است بر تجهیزات الکترونیکی تأثیر منفی بگذارد یا به آن آسیب برساند.

اگر خودرو جوش آورد

اگر مقدار زیادی مایع خنک کننده نشت کرد، بلافاصله با نمایندگی مجاز تماس بگیرید.

۴. اگر سطح مایع خنک کننده در مخزن بین علامت‌های "FULL" یا "F" و "LOW" یا "L" باشد، سطح مایع خنک کننده کافی است.

◀ موتور

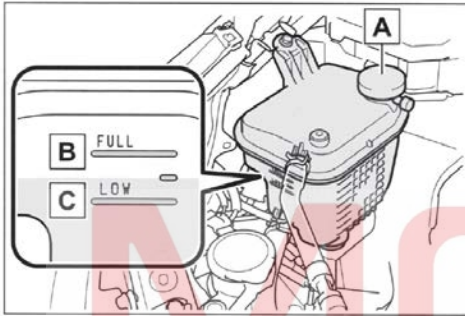

A مخزن مایع خنک کننده

B علامت "FULL"

C علامت "LOW"

◀ اینترکولر

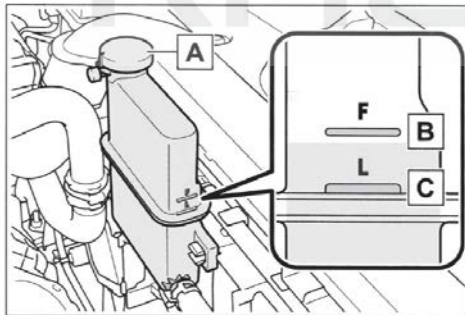

A مخزن ذخیره مایعات

B علامت "F"

C علامت "L"

۵. در صورت لزوم مایع خنک کننده موتور را پر کنید.

در مواقع اضطراری، اگر مایع خنک کننده موتور در دسترس نباشد، می‌توان به جای آن از آب استفاده کرد.

شرایط زیر ممکن است نشان دهنده گرم شدن بیش از حد خودرو باشد.

- گیج دمای مایع خنک کننده موتور (ص ۵۳) در ناحیه قرمز قرار دارد یا قدرت موتور کاهش یافته است. (به عنوان مثال، سرعت خودرو را نمی‌توان افزایش داد).

- صفحه نمایشگر چند منظوره پیام "دمای مایع خنک کننده موتور بالا است. لطفاً در مکانی امن پارک کنید. لطفاً به دفترچه راهنمای مالک مراجعه کنید" را نشان می‌دهد.

- بخار از زیردرب موتور خارج می‌شود.

اقدامات اصلاحی

۱. خودرو را در مکانی امن پارک کنید و سیستم تهویه مطبوع را خاموش نموده و سپس موتور را خاموش کنید.

۲. در صورت مشاهده بخار: صبر کنید تا بخار از بین برود و درب موتور را با احتیاط بلند کنید.

در صورت عدم مشاهده بخار: درب موتور را با احتیاط بالا ببرید.

۳. پس از خنک شدن کافی موتور، شلنگ‌ها و شبکه رادیاتور را از نظر نشتی بررسی کنید.

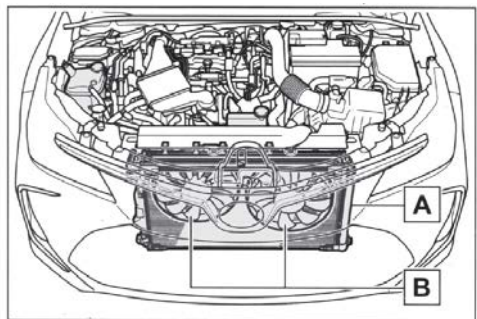

A رادیاتور

B فن خنک کننده

◀ موتور

⚠ هشدار

■ **محفظه موتور خودرو را بازرسی کنید.**

لطفاً اقدامات احتیاطی زیر را رعایت کنید. عدم توجه به موارد زیر ممکن است منجر به آسیب جدی (مانند سوختگی) شود.

- اگر بخار از زیر درب موتور خارج می‌شود، تا زمانی که بخار از بین برود، درب موتور را باز نکنید. محفظه موتور می‌تواند بسیار داغ باشد.
- دست‌ها و لباس‌ها (مخصوصاً کراوات، روسری و غیره) را از فن و تسمه‌ها دور نگه دارید. در غیر این صورت ممکن است دست‌ها یا لباس‌ها گیر کرده و باعث آسیب جدی شود.
- هنگامی که موتور و رادیاتور بسیار داغ هستند، درپوش مخزن مایع خنک‌کننده را شل نکنید. در غیر این صورت، بخار یا مایع خنک‌کننده با دمای بالا ممکن است بیرون بیفتد.

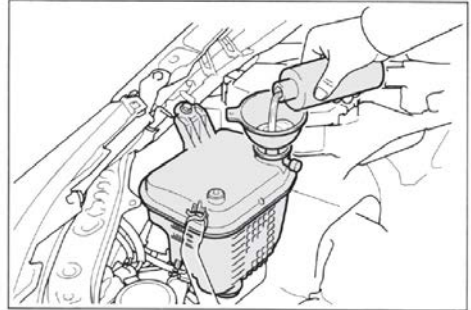

◀ اینترکولر

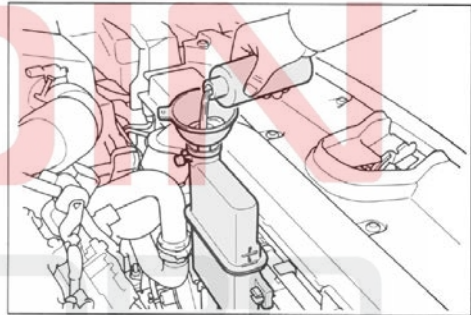

⚠ توجه

■ **هنگام افزودن مایع خنک‌کننده موتور**

پس از خنک شدن کامل موتور، به آرامی مایع خنک‌کننده را اضافه کنید. اضافه کردن سریع مایع خنک‌کننده در هنگام داغ بودن موتور ممکن است باعث آسیب به موتور شود.

■ **برای جلوگیری از آسیب به سیستم خنک‌کننده،**

لطفاً اقدامات احتیاطی زیر را رعایت کنید:

- از مخلوط شدن مواد خارجی (مانند ماسه یا گرد و غبار و غیره) با مایع خنک‌کننده جلوگیری کنید.
- از مواد افزودنی خنک‌کننده استفاده نکنید.

۶. موتور و سپس سیستم تهویه مطبوع را روشن کنید، بررسی و تایید کنید که فن خنک‌کننده رادیاتور کار می‌کند. همچنین بررسی کنید که آیا نشتی مایع خنک‌کننده در رادیاتور یا شیلنگ‌ها وجود دارد یا خیر.

هنگامی که بلافاصله پس از شروع سرد، سیستم تهویه مطبوع را روشن کنید، فن روشن می‌شود. با بررسی صدای فن و جریان هوا از کارکرد فن اطمینان حاصل کنید. اگر بررسی این موارد دشوار است، سیستم تهویه مطبوع را به طور مکرر روشن و خاموش کنید. (در هوای سرد، فن ممکن است کار نکند.)

۷. اگر فن کار نمی‌کند: فوراً موتور را خاموش کرده و با نمایندگی مجاز تماس بگیرید.

اگر فن روشن است: با نزدیک‌ترین نمایندگی مجاز تماس بگیرید تا خودرو بررسی شود.

هشدار ⚠️

■ هنگامی که می‌خواهید خودروی گیر کرده را آزاد کنید اگر از هل دادن به جلو و عقب برای خارج شدن از چاله استفاده کنید، مطمئن شوید که عرض اطراف خودرو به حدی باشد که از برخورد با وسایل نقلیه، اشیاء یا افراد دیگر جلوگیری شود. هنگامی که یک خودرو از یک گودال خارج می‌شود، ممکن است ناگهان به جلو یا عقب برود. باید بسیار احتیاط کرد.

■ در صورت تغییر وضعیت تعویض دنده

مراقب باشید هنگام فشردن پدال گاز، دنده را تعویض نکنید.

در غیر این صورت، خودرو ممکن است به طور غیرمنتظره‌ای شتاب بگیرد و منجر به تصادف و آسیب جدی یا مرگ شود.

توجه ⚠️

■ جلوگیری از آسیب گیربکس و سایر قطعات

● از چرخش چرخ جلو و فشار بیش از حد پدال گاز خودداری کنید.

● اگر پس از انجام اقدامات فوق، هنوز نمی‌توانید خودروی گیر افتاده را آزاد کنید ممکن است مجبور به یدک کشی خودرو شوید.

در صورت گیر کردن خودرو

اگر چرخ‌ها می‌چرخند یا خودرو در گل، لجن یا برف گیر می‌کند، این مراحل را دنبال کنید:

روش بیرون آوردن خودرو

۱. موتور را خاموش کنید. ترمز پارک را فعال کرده و اهرم تعویض دنده را روی P قرار دهید.
۲. گل، برف یا ماسه را از اطراف چرخ‌های جلو پاک کنید.
۳. بلوک‌های چوبی، سنگ‌ها یا سایر اشیاء را زیر چرخ‌های جلو قرار دهید تا چسبندگی افزایش پیدا کند.
۴. موتور را دوباره روشن کنید.
۵. دسته دنده را به D یا R تغییر دهید و ترمز پارک را آزاد کنید. سپس پدال گاز را با دقت فشار دهید.

■ زمانی که خارج کردن ماشین سخت است،

کلید  را فشار دهید تا TRC خاموش شود.



۸-۱ مشخصات خودرو

اطلاعات سرویس و نگهداری (سوخت، سطح روغن

موتور، گیره) ۲۵۲

اطلاعات سوخت ۲۶۳

۸-۲ سفارشی سازی

ویژگی‌های قابل تنظیم ۲۶۴

۸-۳ مقداردهی اولیه

مقداردهی اولیه ۲۶۹

MOIN
KHODRO

اطلاعات سرویس و نگهداری (سوخت، سطح روغن موتور و غیره)

اندازه

TV7121X6P	مدل خودرو	
4,635 mm	طول کل	
1,780 mm	عرض کل *	
1,455 mm	ارتفاع کل	
945 mm	فاصله مرکز چرخ جلو تا جلوی سپر	
990 mm	فاصله مرکز چرخ عقب تا انتهای سپر عقب	
2,700 mm	فاصله بین دو محور	
1,527 mm	جلو	فاصله بین چرخ‌های جلو یا عقب
1,526 mm	عقب	
12.8°	زاویه ورود	
16.8°	زاویه خروج (فرار)	

*: قطعاتی که در عرض کلی گنجانده نشده است.
آینه بغل

نوع محرکه

FF	دیفرانسیل جلو
----	---------------

ظرفیت

5	تعداد سرنشین
---	--------------

مدل

*NRE210L-GEXNZC ◀

1,770 kg	حداکثر وزن کل مجاز
1,335 kg	وزن خالص

920 kg	جلو	بار مجاز روی هر محور
850 kg	عقب	

*NRE210L-GEXEZC ◀

1,770 kg	حداکثر وزن کل مجاز	
1,340 kg	وزن ناخالص	
940 kg	جلو	حداکثر بار روی هر محور
830 kg	عقب	

*: مدل خودرو روی پلاک سازنده مشخص شده است. (← ص ۲۵۴)

عملکرد خودرو

85 kw / 5,200—5,600 min ⁻¹	حداکثر توان/ دور موتور خالص
185 N.m / 1,500—4,000 min ⁻¹	گشتاور/ دور اسمی موتور
180 km/h	حداکثر سرعت طراحی شده
32.5%	حداکثر شیب

*: خودرو دارای یک سیستم محدود کننده سرعت است که به طور خودکار خروجی موتور را کنترل می کند تا در صورت رسیدن سرعت خودرو به سرعت تعیین شده، از سرعت بیش از حد جلوگیری کند. حتی اگر سرعت خودرو با سرعت تعیین شده کنترل شود، ممکن است خودرو از سرعت تعیین شده تجاوز نموده و سرعت آن در سراسیمی بیشتر شود.

همراستایی چرخ جلو

0° ± 0.75°	زاویه کمبر	
7.00° ± 0.75°	زاویه کستر کینگ پین	
12.85°	زاویه انحراف کینگ پین	
0.8 ± 2 mm	ارتفاع سپر جلو تا زمین	
40.65°	رو به داخل	حداکثر زاویه فرمان پذیری چرخ ها
34.12°	رو به بیرون	
95 mm	ارتفاع خودرو (A* ¹ - B* ²)	

*1: مرکز چرخ جلو

*2: مرکز پیچ بوش بازویی پایینی شماره 1 جلو

همراستایی چرخ عقب

کمبر	$-0.70^{\circ} \pm 0.75^{\circ}$
ارتفاع سپر عقب تا زمین	$1.5 \pm 2 \text{ mm}$
ارتفاع خودرو ($A^{*1} - B^{*2}$)	23 mm

*1: مرکز چرخ عقب

*2: مرکز پیچ بوش بازوی پایین شماره 2 عقب

سیستم تعلیق

سیستم تعلیق جلو	مک فرسون
سیستم تعلیق عقب	(Tekang\Spicy) "نیم دابل جناغی"

شماره شناسایی خودرو

■ شماره شناسایی خودرو

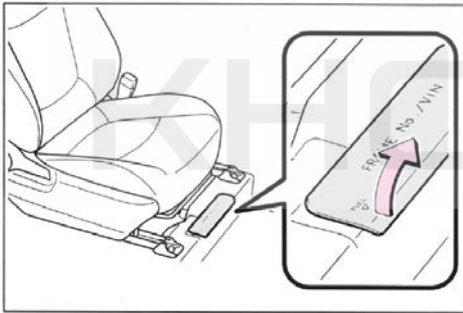

شماره شناسایی خودرو (VIN) علامت شناسایی قانونی خودرو است. این شماره شناسایی اولیه خودروهای تویوتا است که برای ثبت نام مالک خودرو استفاده می‌شود.

شماره شناسایی خودرو (VIN) دارای یک پوشش محافظ است. شماره شناسایی خودرو (VIN) را نخرشید، برداشته، نپوشانید و مخفی نکنید، تغییر ندهید یا با اسپری رنگ نکنید.

این کد در سمت چپ بالای داشبورد نیز حک شده است.

این کد زیر صندلی سرنشین درج شده است.



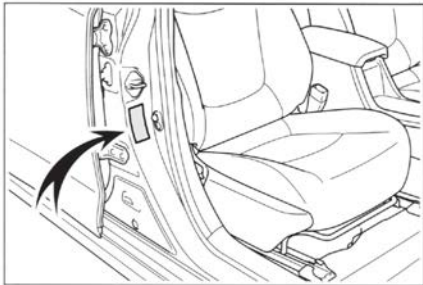

پلاک نام سازنده در ستون وسط سمت راست قرار دارد. مدل خودرو، شماره شناسایی خودرو و غیره بر روی پلاک سازنده مشخص شده است.

■ مفهوم و ترکیب شماره شناسایی خودرو

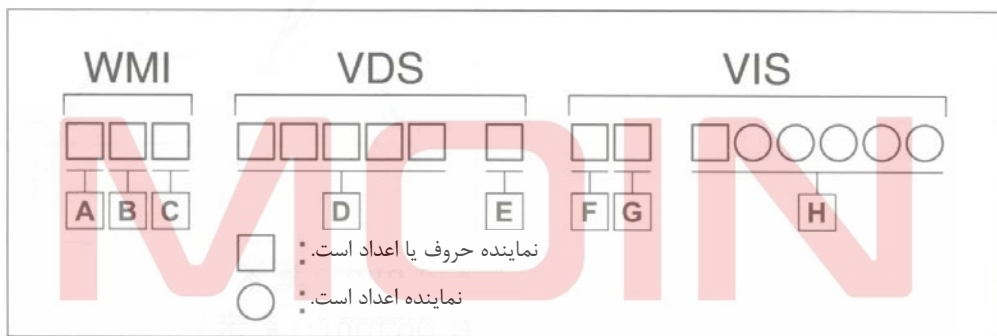

A منطقه جغرافیایی

B کشور یا منطقه

C سازنده خودرو

D کد مشخصات خودرو

E رقم چک

F سال

G کارخانه مونتاژ

H شماره سریال

شماره شناسایی خودرو (VIN) کدی است که از شماره شناسایی جهانی سازنده (WMI)، قسمت مشخصات خودرو (VDS) و قسمت جزئیات خودرو (VIS) تشکیل شده است.

■ مدل موتور و شماره کارخانه

همانطور که در تصویر مشخص است، مدل موتور و شماره سریال کارخانه بر روی بلوک موتور حک شده است.

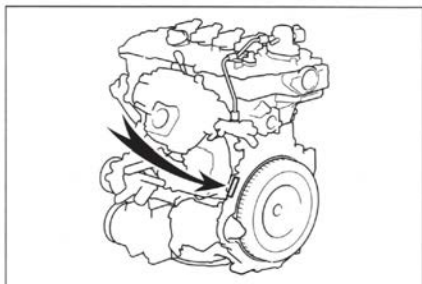

محل چسباندن نشان الکترونیکی خودرو

نشان الکترونیکی خودرو روی داخل شیشه جلو چسبانده شده است.

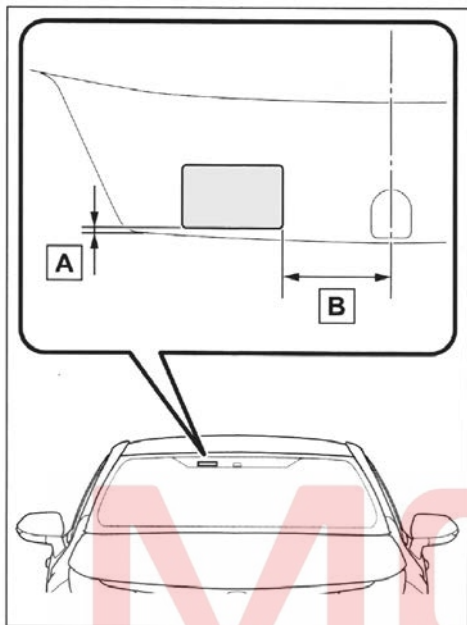

4 mm **A**

96 mm **B**

موتور

8NR , 9NR	مدل
موتور 4 سیلندر خطی 4 زمانه بنزینی (با توربوشارژر)	نوع
71.5 × 74.5 mm	قطر و کورس پیستون
1,197 cm ³	حجم موتور
تنظیم خودکار	لقی سوپاپ (موتور سرد)
تنظیم خودکار	کشش تسمه

سوخت

فقط بنزین بدون سرب	نوع سوخت
92 یا بیشتر	عدد اکتان
50.0 L	ظرفیت مخزن سوخت (مرجع)

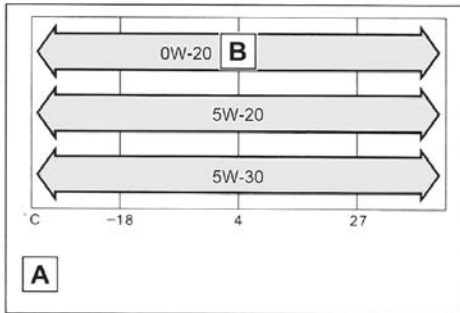

■ ظرفیت روغن (تخلیه و پر کردن مجدد [مرجع])

با فیلتر	4.0 L
بدون فیلتر	3.7 L

* ظرفیت روغن موتور مقدار مرجعی است که برای تعویض روغن موتور استفاده می‌شود. پس از گرم کردن موتور و خاموش کردن آن، بیش از ۵ دقیقه صبر کنید و سپس سطح روغن موتور را با نشانگر روغن بررسی کنید.

■ انتخاب روغن موتور

در خودروهای تویوتا از "روغن موتور اصلی تویوتا" استفاده می‌شود. از "روغن موتور اصلی تویوتا" توصیه شده توسط تویوتا یا محصولی معادل با درجه و ویسکوزیته ذکر شده در زیر استفاده کنید.

درجه روغن:

"روغن موتور اصلی تویوتا 0W-20، 5W-20 و 5W-30
گراید API SM

"Energy-Conserving", SN class "Resource-Conserving", SN PLUS class

"Resource-Conserving" or SP grade "Resource-Conserving"; or ILSAC GF6-A multistage engine

Oil

A محدوده دمای مورد انتظار قبل از تعویض روغن

بعدی.

B توصیه

خودروی تویوتا شما در کارخانه با SAE 0W-20 پر شده است که بهترین انتخاب برای مصرف سوخت اقتصادی و روشن شدن آسان موتور در هوای سرد است.

ویسکوزیته روغن موتور (در اینجا از 0W-20 به عنوان مثال برای توضیح استفاده می‌شود):

- 0W در 0W-20 عملکرد شروع سرد روغن را نشان می‌دهد. برای روشن کردن موتور در هوای سرد از روغنی با عدد کمتر در جلوی W استفاده کنید.

- عدد 20 در 0W-20 نشان‌دهنده ویسکوزیته در دماهای بالاتر است. در سرعت‌های بالا یا تحت شرایط بارگیری زیادی این روغن مناسب‌تر است

نحوه خواندن برچسب روی ظرف روغن:

برخی از ظروف روغن موتور با یک یا دو علامت ثبت API برای مرجع در هنگام انتخاب روغن موتور مشخص شده‌اند.

بخش بالایی: "API SERVICE SP" به معنای مورد قبول بودن این روغن توسط مؤسسه پترولیوم آمریکا (API) است.

بخش مرکزی SAE OW-20 درجه ویسکوزیته SAE را نشان می‌دهد.

بخش پایینی: "Resource-Conserving" به معنی داشتن ظرفیت محافظت محیط زیستی و حفظ انرژی است. علامت تأییدیه بین‌المللی کمیسیون مشاوره مشخصات روانکارها (ILSAC) علامت تأییدیه بین‌المللی کمیسیون مشاوره مشخصات روانکاری (ILSAC) در جلوی ظرف قرار دارد.

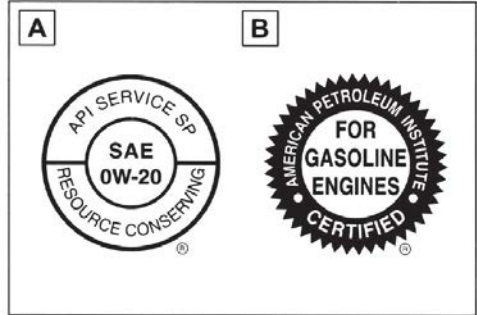

A علامت سرویس API:

سیستم خنک‌کننده موتور

ظرفیت (مرجع) موتور ◀ 6.0 L اینترکولر ◀ 1.9 L	از یکی از انواع زیر استفاده کنید: • "مایع خنک‌کننده با عمر طولانی مدت تویوتا" • مایع خنک‌کننده کیفیت بالا بر پایه اتیلن گلیکول (ساخته شده با فناوری اسید آلی مخلوط با ماندگاری طولانی و بدون سیلیکات، بدون آمین و بدون نیتروژن نمک، بدون بورات) فقط از آب معمولی استفاده نکنید.
--	--

سیستم شمع

NGK DILKAR89G	نام تجاری
0.9 mm	فاصله دهانه شمع

توجه ⚠

■ شمع با سر ایریدیوم

فقط از شمع با سر ایریدیوم استفاده کنید. دهانه شمع را تنظیم نکنید.

سیستم برق (باتری)

ولتاژ مشخص شده در 20°C:	12.3 V یا بالاتر (دکمه استارت را در موقعیت OFF قرار داده و چراغ جلو را به مدت ۳۰ ثانیه روشن کنید).
وزن مخصوص (چگالی) در 20°C: (اسید باتری)	1.25 یا بالاتر اگر وزن مخصوص (چگالی) کمتر از مقدار استاندارد است، باتری را شارژ کنید.
نسبت شارژ شارژ سریع شارژ آهسته	حداکثر 15 A حداکثر 5 A

گیربکس اتوماتیک CVT

ظرفیت روغن*	7.5 L
نوع روغن	Toyota Genuine CVT Fluid FE (روغن اصل تویوتا FE)

* ظرفیت روغن یک مقدار مرجع است.

برای تعویض، لطفاً با نمایندگی مجاز تماس بگیرید.

توجه 

■ انواع روغن گیربکس CVT

استفاده از روغن گیربکس اتوماتیک CVT غیر از انواع ذکر شده در بالا ممکن است باعث ایجاد صدا یا لرزش غیرعادی شود یا به گیربکس خودرو آسیب برساند.

ترمز

کورس پدال*1	حداقل 105 mm
بازی آزاد پدال	1—6 mm

<p>زمانی که کلید ترمز پارک به مدت ۱ تا ۲ ثانیه به سمت بالا کشیده می‌شود: روشن هنگامی که کلید ترمز پارک به مدت ۱ تا ۲ ثانیه فشار داده می‌شود: خاموش</p>	<p>چراغ نشانگر ترمز پارک^{2*}</p>
<p>HZY3, SAE J1703 or FMVSS No. 116 DOT 3 HZY4, SAE J1704 or FMVSS No. 116 DOT 4</p>	<p>نوع روغن</p>

^{1*}: حداقل کورس پدال زمانی که موتور در حال کار است و پدال با نیروی 300 N فشرده می‌شود.
^{2*}: مطمئن شوید که چراغ هشدار ترمز (زرد) روشن نیست. (اگر چراغ هشدار ترمز روشن شد، به ص ۲۲۹ مراجعه کنید)

ضخامت لنت ترمز قابل استفاده

جلو <

11.0 mm	ضخامت استاندارد	ضخامت لنت
1.0 mm	حداقل ضخامت	
22.0 mm	ضخامت استاندارد	ضخامت دیسک ترمز
19.0 mm	حداقل ضخامت	

عقب <

10.0 mm	ضخامت استاندارد	ضخامت لنت
1.0 mm	حداقل ضخامت	
10.0 mm	ضخامت استاندارد	ضخامت دیسک ترمز
8.5 mm	حداقل ضخامت	

فرمان

کمتر از 30 mm	خلاصی
---------------	-------

لاستیک و چرخ

◀ لاستیک‌های ۱۵ اینچی

195/65R15 91H	مشخصات لاستیک
230 kPa	فشار باد لاستیک (فشار در زمان سرد بودن)
15 × 6 1/J2	سایز چرخ
103 N.m	گشتاور مهره چرخ
حداقل 8.0 g	الزامات تعادل دینامیکی چرخ

◀ لاستیک‌های ۱۶ اینچی

205/55R16 91V	مشخصات لاستیک
220 (2.2)	فشار باد لاستیک (فشار در زمان سرد بودن)
16 × 7 J	سایز چرخ
103 N.m	گشتاور مهره چرخ
حداقل 8.0 g	الزامات تعادل دینامیکی چرخ

◀ لاستیک زاپاس کوچک

T125/70D17 98M	مشخصات لاستیک
420 kPa	فشار باد لاستیک (فشار در زمان سرد بودن)
17 × 4T	سایز چرخ
103 N.m	گشتاور مهره چرخ

لامپ چراغ

نوع	وات (W)	لامپ روشنایی	
A	21	چراغ راهنمای جلو	چراغ بیرونی
A	21	چراغ راهنمای عقب	
B	5	چراغ عقب (نوع لامپی)	
B	5	چراغ پلاک	
B	5	چراغ‌های داخلی / چراغ‌های مطالعه جلو	چراغ داخلی
C	8	چراغ‌های داخلی عقب (در صورت مجهز بودن)	
B	8	چراغ‌های مطالعه عقب (در صورت مجهز بودن)	
B	5	چراغ صندوق عقب	

A: لامپ سوکتی (کهربا)

B: لامپ سوکتی (بی‌رنگ)

C: لامپ دو سر

اطلاعات سوخت

در این خودرو فقط می‌توان از بنزین بدون سرب استفاده کرد. برای عملکرد بهینه موتور، از بنزین بدون سرب با درجه اکتان ۹۲ یا بالاتر استفاده کنید.

■ استفاده از بنزین مخلوط با اتانول در موتورهای بنزینی

تویوتا استفاده از بنزین مخلوط با اتانول که مقدار اتانول تا 10% باشد را مجاز می‌داند. اطمینان حاصل کنید که عدد اکتان بنزین مخلوط با اتانول استفاده شده مطابق با استانداردهای بالا باشد.

■ اگر موتور ضربه می‌زند،

- به نمایندگی مجاز مراجعه کنید.
- هنگام شتاب گرفتن یا بالا رفتن از سربالایی، گاهی اوقات ممکن است صدای تق تق کوتاه و خفیف شنیده شود. این طبیعی است و جای نگرانی نیست.

توجه

■ اقدامات احتیاطی برای کیفیت سوخت

- از سوخت نامناسب استفاده نکنید. در صورت استفاده از سوخت نامناسب، موتور آسیب می‌بیند.
- از بنزین حاوی افزودنی‌های فلزی (مانند منگنز، آهن یا سرب) استفاده نکنید، زیرا ممکن است به موتور یا سیستم کنترل آلایندگی آسیب برساند.
- افزودنی‌های سوخت تجاری موجود حاوی افزودنی‌های فلزی را اضافه نکنید.
- از بنزین‌های حاوی متانول مانند M15، M85، M100 استفاده نکنید. استفاده از بنزین حاوی متانول ممکن است به موتور آسیب برساند یا باعث خرابی موتور شود.

ویژگی‌های قابل تنظیم

۲. کلید ۸ یا ۷ را برای انتخاب موردی که باید سفارشی شود فشار دهید.

۳. OK را فشار داده یا نگه دارید.

وقتی OK را فشار دهید یا نگه دارید، تنظیمات موجود متفاوت خواهد بود. دستورالعمل‌های روی نمایشگر را دنبال کنید.

 هشدار

■ هنگام سفارشی سازی

از آنجایی که در طول فرآیند سفارشی‌سازی باید موتور را روشن نگه دارید، حتماً خودرو را در مکانی با تهویه مناسب پارک کنید. در مکان‌های بسته مانند گاراژ، گازهای خروجی حاوی گاز مضر مونوکسید کربن (CO) ممکن است جمع شده و وارد خودرو شود. این ممکن است به سلامتی شما آسیب جدی وارد کند و حتی منجر به مرگ شود.

 توجه

■ هنگام سفارشی‌سازی

برای جلوگیری از تمام شدن شارژ باتری، هنگام سفارشی کردن عملکردها، مطمئن شوید که موتور کار می‌کند.

این خودرو به انواع وسایل الکترونیکی مجهز است که بر اساس علائق شما قابل شخصی سازی است. این تنظیمات عملکرد* را می‌توان با استفاده از صفحه نمایشگر چند منظوره*، صفحه نمایش سیستم صوتی یا از طریق نمایندگی مجاز تغییر داد.

* در صورت مجهز بودن

سفارشی‌سازی مشخصه‌های خودرو

■ با استفاده از صفحه نمایش سیستم صوتی (صفحه نمایش سیستم بدون دکمه "RST") تغییرات را انجام دهید

دکمه  را انتخاب کنید. سپس Definition Vehicle Auto را انتخاب کنید.

تنظیمات مختلف را می‌توان تغییر داد. برای جزئیات بیشتر به لیست تنظیماتی که می‌توان تغییر داد مراجعه کنید.

■ تغییرات از طریق کلیدهای روی فرمان

۱. کلید کنترل ابزار > یا < را برای  فشار دهید.

ویژگی‌های قابل تنظیم

سفارشی کردن برخی از عملکردها، تنظیمات عملکردهای دیگر را نیز تغییر می‌دهد. برای جزئیات لطفاً با نمایندگی مجاز تماس بگیرید.

A تنظیماتی که با استفاده از صفحه سیستم صوتی قابل تغییر هستند. (صفحه نمایش سیستم صوتی بدون دکمه "RST")

B بازگشت به تنظیمات قابل تغییر

C تنظیماتی که باید با در نمایندگی مجاز تغییر دهید.

تعریف علائم: 0 = قابل انجام - = غیر قابل انجام

■ صفحه کیلومتر و صفحه نمایشگر چندمنظوره (← ص ۶۸، ۷۱، ۷۴)

C	B	A	تنظیمات سفارشی	تنظیمات پیش فرض	عملکرد ^{1*}
—	O	—	انگلیسی	اصلی	زبان
—	O	O	L/km	L/100 km	واحد
—	O	—	غیرفعال	فعال	چراغ نشانگر راندگی سازگار با محیط زیست
—	O	—	میانگین یک سوپه (متوسط مصرف سوخت پس از شروع حرکت)	میانگین کل مسافت پیموده شده (متوسط مصرف سوخت پس از ریست کردن)	نمایشگر مصرف سوخت
—	O	—	میانگین مخزن سوخت (متوسط مصرف سوخت پس از ریست کردن)	غیرفعال	نمایشگر سیستم صوتی ^{2*}
—	O	—	غیرفعال	فعال	نوع اطلاعات راندگی
—	O	—	پس از تنظیم مجدد	پس از شروع	موارد اطلاعات راندگی (مورد اول)
—	O	—	سرعت متوسط	فاصله	موارد اطلاعات راندگی
—	O	—	زمان راندگی سپری شده	زمان راندگی سپری شده	موارد اطلاعات راندگی
—	O	—	سرعت متوسط	غیرفعال	صفحه نمایش پاپ آپ
—	O	—	فاصله	فعال	
—	O	—	غیرفعال	فعال	

1*: جزئیات مربوط به هر عملکرد: ← ص ۵۹

2*: در صورت مجهز بودن

■ قفل درب (← ص ۶۷، ۷۰، ۲۴۳)

C	B	A	تنظیمات سفارشی	تنظیمات پیش فرض	عملکرد
O	—	O	باز کردن قفل یک مرحله‌ای درب راننده و باز کردن قفل دو مرحله‌ای برای همه درب‌ها	قفل تمام درب‌ها در یک مرحله باز می‌شود.	باز کردن قفل با کلید مکانیکی
O	—	—	غیرفعال	فعال	هنگام قفل کردن/باز کردن قفل تمام درب‌ها قفل کردن/باز کردن قفل درب صندوق عقب

■ سیستم ورود هوشمند و استارت (← ص ۶۷، ۷۲)

C	B	A	تنظیمات سفارشی	تنظیمات پیش فرض	عملکرد
O	—	O	غیرفعال	فعال	سیستم ورود و استارت هوشمند

■ ریموت کنترل (← ص. ۶۵، ۶۷، ۶۹)

C	B	A	تنظیمات سفارشی	تنظیمات پیش فرض	عملکرد
O	—	—	غیرفعال	فعال	کنترل از راه دور
O	—	O	قفل درب راننده در یک مرحله و همه درب‌ها در دو مرحله باز می‌شود.	قفل همه درب‌ها در یک مرحله باز می‌شود.	عملیات باز کردن قفل
O	—	—	یک بار فشار کوتاه دهید.	فشار دهید و نگه دارید. (فشار کوتاه)	عملیات باز کردن قفل صندوق عقب
			دوبار فشار دهید.		
			فشار دهید و نگه دارید. (فشار طولانی)		
			غیرفعال		
O	—	O	غیرفعال	فعال	چرخ هشدار خطر (فلاشر)
O	—	—	۶۰ ثانیه	۳۰ ثانیه	زمان مورد نیاز برای قفل درب در زمانی که قفل درب باز است ولی درب باز نمی‌شود.
			۱۲۰ ثانیه		

■ شیشه بالابرهای برقی و سانروف* (← ص ۸۱، ۸۳)

C	B	A	تنظیمات سفارشی	تنظیمات پیش فرض	عملکرد
O	—	—	فعال	غیرفعال	از طریق کلید مکانیکی
O	—	—	فعال	غیرفعال	از طریق ریموت کنترل

* در صورت مجهز بودن

■ سایه بان (skylight)* (← ص ۸۳)

C	B	A	تنظیمات سفارشی	تنظیمات پیش فرض	عملکرد
O	—	—	فقط حالت لولایی	فقط حالت کشویی	عملکرد در هنگام استفاده از کلید مکانیکی
O	—	—	فقط حالت لولایی	فقط حالت کشویی	عملکرد در هنگام استفاده از ریموت کنترل

* در صورت مجهز بودن

■ سیستم کنترل خودکار نور چراغ (← ص. ۱۰۷)

C	B	A	تنظیمات سفارشی	تنظیمات پیش فرض	عملکرد
O	—	O	۲ - تیره تر) تا ۲ (روشن تر)	استاندارد (معمولی)	حساسیت سنسور نور خودرو
O	—	—	مرتبط با عملکرد دکمه استارت	مرتبط با باز شدن درب راننده	سیستم خاموش کننده اتوماتیک چراغ خودرو

■ PCS (سیستم پیشگیری از تصادف) (← ص ۱۲۱)

C	B	A	تنظیمات سفارشی	تنظیمات پیش فرض	عملکرد
—	O	—	غیرفعال	فعال	PCS (سیستم پیشگیری از تصادف)
—	O	—	روز شب	متوسط	تنظیم زمان هشدار

■ LTA (سیستم کمکی رانندگی بین خطوط) (← ص. ۱۲۷)

C	B	A	تنظیمات سفارشی	تنظیمات پیش فرض	عملکرد
—	O	—	غیرفعال	فعال	عملکرد حفظ مسیر*
—	O	—	غیرفعال	فعال	عملکرد کمک فرمان
—	O	—	استاندارد	بالا	حساسیت هشدار
—	O	—	غیرفعال	فعال	عملکرد هشدار حرکت مارپیچ خودرو
—	O	—	زیاد کم	استاندارد	حساسیت هشدار حرکت مارپیچ خودرو

■ سیستم استاپ و استارت (← ص. ۱۴۴)

C	B	A	تنظیمات سفارشی	تنظیمات پیش فرض	عملکرد
—	O	—	زیاد کردن	استاندارد	زمانی که تهویه مطبوع روشن است، زمان کارکرد سیستم استاپ و استارت را تغییر دهید.

■ چراغ (← ص ۱۸۵)

C	B	A	تنظیمات سفارشی	تنظیمات پیش فرض	عملکرد
O	—	O	غیرفعال	۱۵ ثانیه	زمان لازم قبل از خاموش شدن چراغ‌های داخلی
			۷/۵ ثانیه		
			۳۰ ثانیه		
O	—	—	غیرفعال	فعال	بعد از قرار دادن دکمه استارت در موقعیت OFF کار کند.
O	—	—	غیرفعال	فعال	هنگام باز کردن قفل درب ماشین کار کند.

■ سفارشی سازی خودرو

- وقتی سیستم ورود و استارت هوشمند غیرفعال است، باز کردن هوشمند قفل درب قابل سفارشی نیست.
- پس از باز شدن قفل درب و بسته نگه داشتن آن و فعال شدن عملکرد قفل خودکار درب، سیگنالی مطابق با تنظیم سیگنال چراغ هشدار خطر (فلاشر) تولید می‌شود.
- حالت سفارشی، که در آن تنظیمات را می‌توان از طریق صفحه نمایشگر چند منظوره، تغییر داد، در شرایط زیر به طور خودکار خاموش می‌شود:
 - پس از نمایش صفحه حالت سفارشی، پیام هشداری نمایش داده شود.
 - دکمه استارت در موقعیت OFF قرار گیرد.
 - در حالی که صفحه حالت سفارشی سازی نمایش داده می‌شود، خودرو شروع به حرکت کند.

مقداردهی اولیه

به منظور اطمینان از عملکرد عادی سیستم هنگام وصل مجدد باتری یا انجام سرویس و نگهداری خودرو، موارد زیر باید مقداردهی اولیه شوند:

مواردی که باید مقدار دهی اولیه شوند.

مورد	چه زمانی باید مقداردهی اولیه شود	صفحه قابل ارجاع
پیام انجام دادن سرویس دوره‌ای	• پس از انجام سرویس و نگهداری	ص ۹۳
سیستم تشخیص فشار باد لاستیک	• زمانی که لاستیک‌های جلو و عقب جا به جا می‌شوند و فشار باد لاستیک‌های جلو و عقب متفاوت است. • هنگام تعویض مشخصات تایر • پس از ثبت کد ID.	ص ۲۰۲

MOTIN
KHODRO

MOIN
KHODRO

در مواقع اضطراری..... (عیب‌یابی) ۲۷۲

MOIN
KHODRO

در مواقع اضطراری..... (عیب‌یابی)

درب عقب باز نمی‌شود. 

● آیا قفل ایمنی کودک تنظیم شده است؟

پس از تنظیم قفل ایمنی کودک نمی‌توان، درب عقب را از داخل خودرو باز کرد. درب عقب را از بیرون خودرو باز کنید و قفل ایمنی کودک را غیرفعال کنید. (ص ۶۸)

ریموت کنترل در صندوق عقب باقی مانده است و درب صندوق عقب را بسته‌اید. 

● عملکردی که از قفل شدن ریموت کنترل در صندوق عقب جلوگیری می‌کند، عمل می‌کند و درب صندوق عقب را می‌توان طبق معمول باز کرد. ریموت کنترل را از صندوق عقب خارج کنید. (ص ۷۱)

اگر فکر می‌کنید خودرو غیرعادی است.

موتور نمی‌تواند روشن شود. 

● در حالی که پدال ترمز را محکم فشار می‌دهید، دکمه استارت را فشار دهید (ص ۹۵)

● آیا اهرم تعویض دنده در موقعیت P قرار دارد؟ (ص ۹۵)

● آیا ریموت کنترل در محدوده شناسایی خودرو قرار دارد. (ص ۷۲)

● آیا قفل فرمان باز است. (ص ۹۵)

● آیا باتری ریموت کنترل ضعیف یا تمام شده است؟

در این صورت می‌توان از روش‌های موقتی برای راه‌اندازی موتور استفاده کرد. (ص ۲۴۴)

● آیا شارژ باتری تمام شده است؟ (ص ۲۴۵)

در صورت بروز نقص، قبل از تماس با نمایندگی مجاز، شرایط زیر را بررسی کنید.

نمی‌توان درب را قفل نمود یا قفل درب را باز نمود. باز کردن / بستن درب

کلید گم شده است. 

● در صورت گم شدن کلید یا ریموت کنترل، خطر سرقت خودرو به میزان قابل توجهی افزایش می‌یابد. لطفاً فوراً با نمایندگی مجاز تماس بگیرید.

درب قفل نمی‌شود یا قفل درب باز نمی‌شود. 

● باتری ریموت ضعیف یا تمام شده است؟ (ص ۲۰۹)

● آیا دکمه استارت در موقعیت ON قرار دارد؟ هنگام قفل کردن درب، کلید موتور را خاموش کنید. (ص ۹۶)

● آیا ریموت کنترل در خودرو مانده است؟

هنگام قفل کردن درها، مطمئن شوید که ریموت کنترل را همراه خود داشته باشید.

● بسته به شرایط امواج رادیویی، این عملکرد ممکن است به درستی کار نکند. (ص ۶۵، ۷۲)

- چراغ نشانگر ترمز پارک روشن می‌شود. آیا ترمز پارک آزاد شده است. (← ص ۱۰۲)
- بسته به موقعیت، انواع دیگر بوق هشدار ممکن است به صدا درآید. (← ص ۲۲۷، ۲۳۳)

دزدگیر فعال شده و آژیر به صدا درمی‌آید. (خودروهای دارای آژیر هشدار) 

- آیا در هنگام فعال بودن دزدگیر کسی درب خودرو را باز کرده است؟

حسگرها آن را تشخیص داده و آژیر هشدار را به صدا درمی‌آورند. (← ص ۴۶)

برای لغو یا متوقف کردن آژیر هشدار یکی از اقدامات زیر را انجام دهید:

- از عملکرد ورود یا ریموت کنترل برای باز کردن قفل درب‌ها یا باز کردن درب صندوق عقب استفاده کنید.

- موتور را روشن کنید. (آژیر هشدار پس از چند ثانیه خاموش می‌شود.)

بوق هشدار هنگام خروج از خودرو به صدا درمی‌آید. 

- آیا ریموت کنترل در خودرو مانده است؟ اطلاعات روی صفحه نمایشگر چند منظوره را مشاهده کنید. (← ص ۲۳۳)

چراغ هشدار روشن می‌شود یا یک پیام هشدار نمایش داده می‌شود. 

- هنگامی که چراغ هشدار روشن است یا یک پیام هشدار نمایش داده می‌شود، لطفاً به صفحه ۲۲۷، ۲۳۳ مراجعه کنید.

حتی اگر پدال ترمز فشار داده شود، اهرم دنده P را نمی‌توان از موقعیت P خارج کرد. 

- آیا دکمه استارت در موقعیت ON قرار دارد؟

هنگامی که دکمه استارت در موقعیت ON قرار دارد، در صورت فشار دادن پدال ترمز، دسته تعویض دنده نمی‌تواند آزاد شود. (← ص ۱۰۰)

پس از توقف موتور، فرمان نمی‌تواند بچرخد. 

- برای جلوگیری از سرقت خودرو، فرمان به طور خودکار قفل می‌شود. (← ص ۹۵)

با استفاده از کلید شیشه بالا بر، نمی‌توان شیشه‌ها را باز یا بسته کرد. 

- آیا کلید قفل پنجره فشار داده شده است؟

اگر کلید قفل شیشه فشار داده شود، شیشه بالا برهای برقی (به جز آنهایی که در سمت صندلی راننده قرار دارند) کار نمی‌کنند (← ص ۸۳)

دکمه استارت به طور خودکار در موقعیت OFF قرار می‌گیرد. 

- اگر خودرو برای مدتی در حالت ACC یا روشن باشد (موتور روشن نیست)، عملکرد خاموش شدن خودکار کار می‌کند. (← ص ۹۷)

بوق هشدار هنگام رانندگی به صدا درمی‌آید. 

- چراغ هشدار دهنده کمر بند ایمنی چشمک می‌زند.

کمر بند ایمنی بسته شده است؟ (← ص ۲۲۹)

در صورت بروز مشکل

اگر لاستیک پنچر شود. 

- خودرو را در مکانی امن پارک نموده و لاستیک پنچر را با لاستیک زاپاس تعویض کنید. (ص ۲۳۵)

اگر خودرو گیر کرده است. 

- روش‌های تلاش برای آزاد کردن خودروی گیر کرده در گل یا برف. (ص ۲۵۰)

MOJIN
KHODRO